

銀に塗ってください。
Please paint silver.

組立 1 ASSEMBLY 1

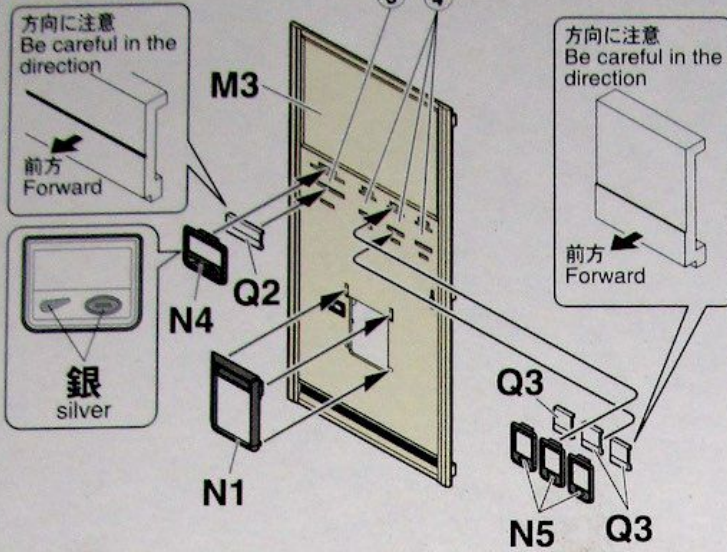

組立 2 ASSEMBLY 2

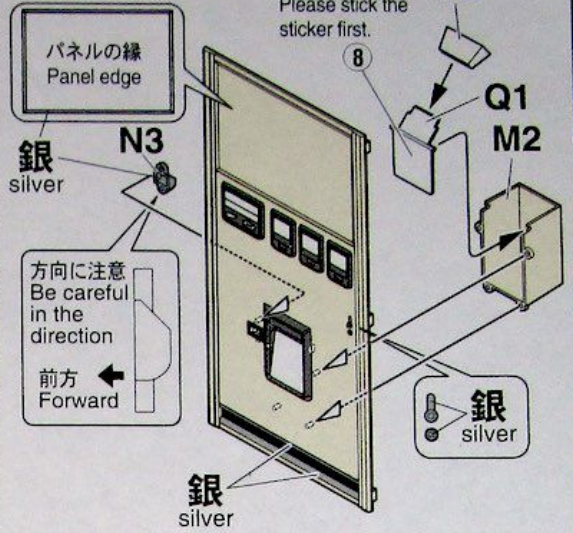

組立 3 ASSEMBLY 3

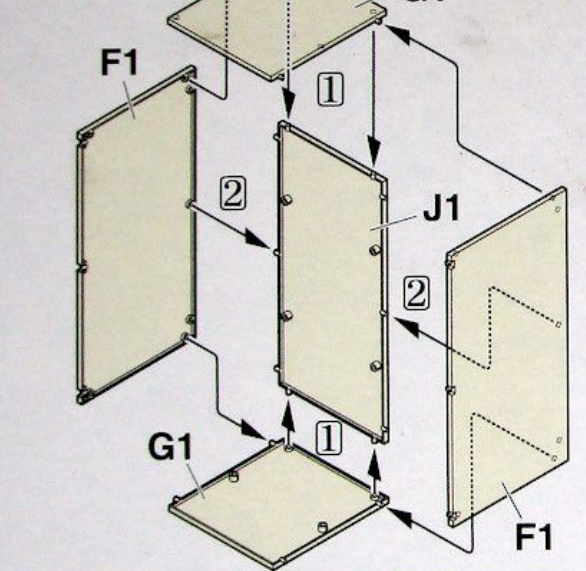

組立 4 ASSEMBLY 4

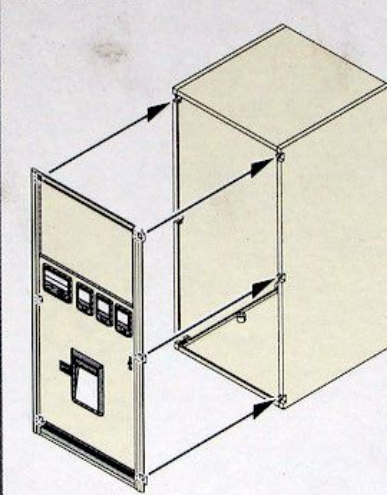

完成 COMPLETION

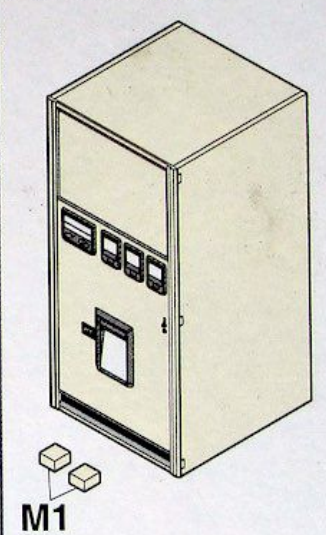

部品図
Parts No. **Fx2**

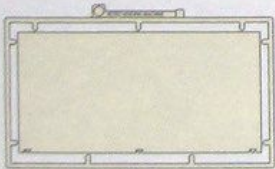

部品図
Parts No. **Gx2**

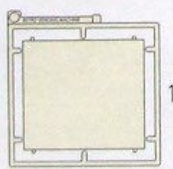

部品図
Parts No. **J**

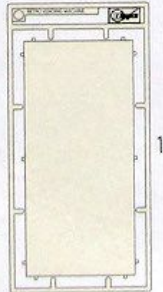

部品図
Parts No. **M**

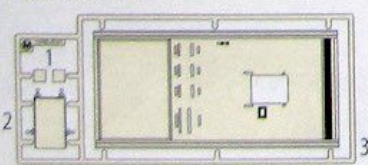

部品図
Parts No. **N**

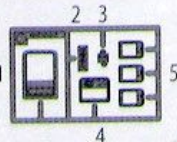

部品図
Parts No. **Q**



For Japanese use only.

■部品請求をされる方は、あなたの氏名、住所、郵便番号、電話番号を1字づつはっきり書いて、下のカードと共にお申し込みください。

※ハセガワは、ご本人の同意がある場合を除き、個人情報を第三者に開示することはありません。

- 「部品請求カード」1枚につき1キット分のパーツの請求を受けることができます。
- 下記の価格は予告なく変更する場合がありますのでご了承ください。

FA111:12 レトロ自販機(ハンバーガー)

部品を紛失したり、破損された方は、このカードの必要部品を○でかこみ代金を現金書留または郵便小為替で当社サービス係までお申してください。

F 部品 (一枚分) ……600円	N 部品 ……500円
G 部品 (一枚分) ……500円	Q 部品 ……500円
J 部品 ……600円	シール ……500円
M 部品 ……600円	

2104

sprueone

ART No. FA11

株式会社ハセガワ
静岡県焼津市八幡3-1-2 〒425-8711 TEL (054) 628-8241
HASEGAWA CORPORATION
3-1-2 Yagusu, Yaizu, Shizuoka, 425-8711 Japan.

