

零戦21型 AGM2b ZERO FIGHTER

相立て説明書

1 機体内部: **126** コックピット色
Cockpit Green 頭当て: **131** 赤褐色
Brown

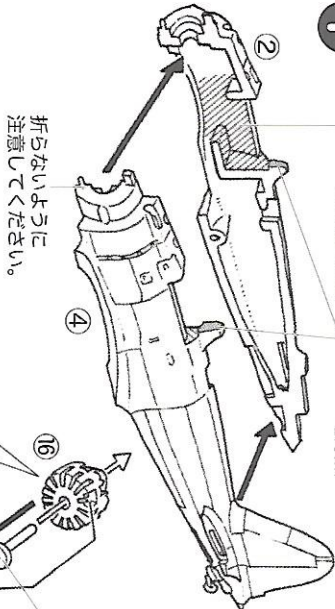

《接着の仕方》
図をよく見てパーツを組み合わせ、合わせ目に
タミヤセメント(流し込みタイプ接着剤)を
流し込んで接着してください。
接着剤を付けすぎると
思わぬところでまるで
流し込んでしまうので
少しずつ流し込むように
しましょう。



回転するようになるので接着剤が
付かないように気をつけてください。
風防内部: **92** セミグロスブラック
Semigloss Black

《エンジン》
シリンダー: **2** ブラック
Black
バルブ・ロッド・ギヤケース: **8** シルバー
Silver

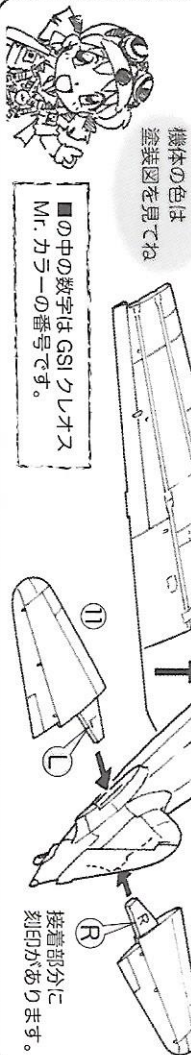

2 細かい組み立てにはピンセットを使いましょう。
部品をなくさないように注意してください。

《カウンタック》

排気管: **61** 焼鉄色
Burnt Iron

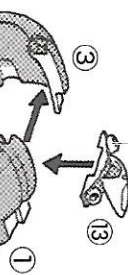

《右主脚》

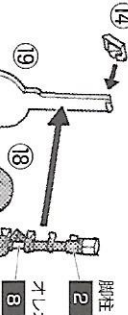

脚柱: **2** ブラック
Black
オレオ部分: **8** シルバー
Silver

《左主脚》



カウンタック: **92** セミグロスブラック
Semigloss Black (内側も)

《金属製 330φ 増槽》

脚カバー: **137** タイヤブラック
Tire Black

3

車輪カバーの端は増槽をよけるように外側に折り曲げます。
脚カバー: 灰緑色
Light Greenish Gray

《左主脚》

《右主脚》

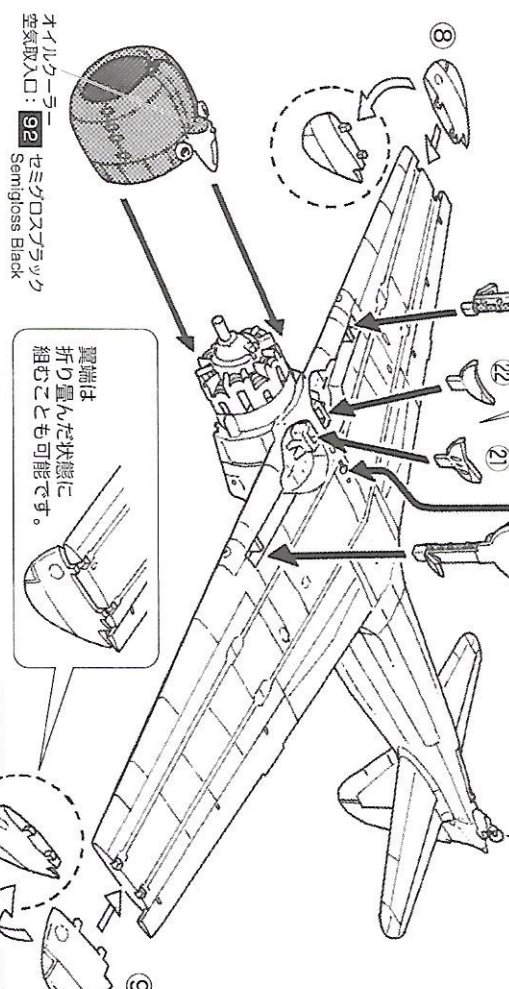

翼端は折り重なった状態に組むことも可能です。

増槽はお好みで取り付けね。

4

《アンテナ支柱》
未装着の機種もあります。
透明ベーツ

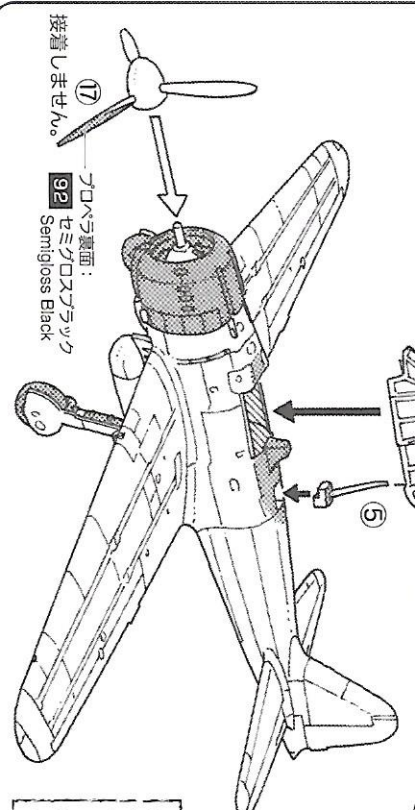

《デカールについて》
デカールをきれいに貼るには
デカール軟化剤 (Mr. ソーク
ソフター) やローカセッター:
GSIクレオス)を使うと
良いでしょう。

未装着の機種をつくる
場合はアンテナを接着し
固まったら根元でカット
します。

《SWEET からのお願い》
不肖・不足郵品などありますら
当社アンケートにて又保までご連絡ください。
〒421-1131
静岡県藤枝市岡部町内谷 1633-12
SWEET アンテナサービスク
Tel & Fax 054-667-1323
E-mail nasaajy@so-net.ne.jp

機体の色は 塗装図を見てね!
See the color leaflet for camouflage painting.



イラスト 藤田 幸久

1/144 SCALE SWEET DECAL No.10

ITEM 14-D010

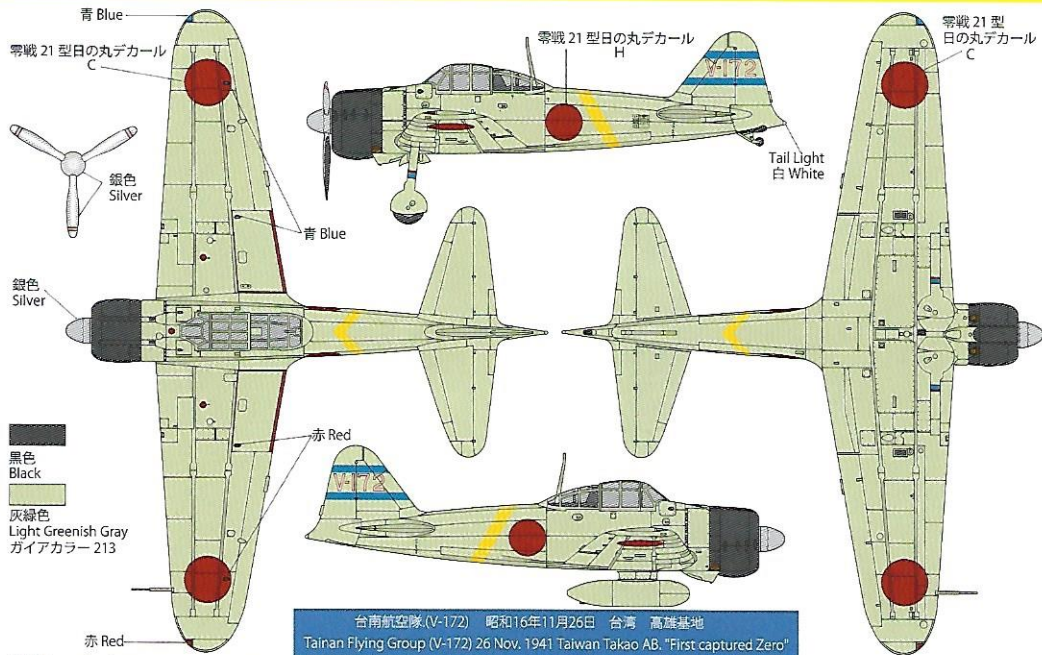

(注意) 日の丸デカールは入っておりません。別売の SWEET DECAL No.8 「零戦 21 型 日の丸デカール」をご購入ください。
 (CAUTION) Japanese national markings (HINOMARU) not included. Please purchase ITEM 14-D008 ZERO FIGHTER A6M2b HINOMARU DECAL.

© SWEET 2012