

STAR WARS™



1/72 scale Plastic Model Kit

TIE FIGHTER™

タイ・ファイター

タイ・ファイターは実に印象深い、帝国艦隊のシンボリック的存在だ。スター・デストロイヤーや戦闘要塞の艦載機であるタイ・ファイターは反乱軍のXウイングなどのスターファイターとの高速ドッグファイトを想定して設計された単座式のピークルである。この帝国の象徴ともいえるタイ・ファイターは、尖った翼を持つタイ・インターセプターや爆撃機のタイ・ボマーなど、あとに続く形で開発されたタイ・シリーズの牽引役となった。タイ・ファイターのエンジンが生み出す恐ろしい咆哮音は帝国に敵対するすべての者を恐怖に震え上がらせた。

The TIE fighter was the unforgettable symbol of the Imperial fleet. Carried aboard Star Destroyers and battle stations, TIE fighters were single-pilot vehicles designed for fast-paced dogfights with Rebel X-wings and other starfighters. The iconic TIE fighter led to other models in the TIE family including the dagger-shaped TIE Interceptor and the explosive-laden TIE bomber. The terrifying roar of a TIE's engines would strike fear into the hearts of all enemies of the Empire.



※画像は実写です。
* The images are from the films.

※画像と商品とは、多少異なりますのでご了承ください。
※画像の完成品は、塗装してあります。※画像はイメージです。

* The actual product may vary slightly from the images.
* The completed product in the image has been painted. * The images are for illustrative purposes only.

BANDAI HOBBY SITE
<https://bandai-hobby.net/sw/>

※通信費等はお客様のご負担となります。
Any fees accrued by your access method and connection to the website are your own responsibility.

BANDAI SPIRITS 2017 MADE IN JAPAN

© & ™ Lucasfilm Ltd.

5064104



注意

ご購入上げのお客様へ 必ずお読みください。

- 本商品の対象年齢は15才以上です。対象年齢未満のお子様には絶対に与えないでください。
- 小さな部品がありますので、小さなお子様が誤って飲み込まないように注意してください。窒息などの危険があります。
- ビニール袋を顔からかぶったり、顔を覆ったりしないでください。窒息する恐れがあります。
- 尖った部分や鋭い部分がありますので、取り扱いや保管場所に注意してください。思わぬケガをする恐れがあります。

CAUTION

Read the following instructions before use.

- This product is for 15 years old and up. Not suitable for children under this age.
- This product contains small parts. Be careful to prevent children from accidentally swallowing them in order to avoid choking.
- Never cover your face with the plastic bag to avoid suffocation.
- Pay attention to sharp parts and edges. Handle and store them with care to avoid injury.

組み立てる時の注意

- 組み立てる前に説明書をよく読みましょう。
- 部品は番号を確認し、ニッパーなどできれいに切り取りましょう。
- 部品の加工の際の刃物、工具、塗料、接着剤などのご使用にあたっては、それぞれの取扱説明書をよく読んで正しく使用してください。
- 塗装には、より安全な水性塗料のご使用をおすすめします。
- 尖った先端や鋭い縁端部に触れながらの組み立てには十分ご注意ください。
- この商品には道具類は入っていませんので、別にご用意ください。

<Notes on assembly>

- Carefully read the instructions before assembling.
- Check the part number, and cut them cleanly with nippers.
- Carefully read the user manuals for all edged tools, paints, adhesives, etc. used in assembly and use them correctly.
- Use of water-based paint is recommended for safety reasons.
- Pay extra attention when handling sharp points and edges.
- Tools are not included.

組み立て中に使用されているアイコン
Symbols used in instructions



- ◆→◆の順番で組み立てる
- Assemble in numerical order ◆, ◆...



- シールの番号
- Sticker number



- 切り取る場所
- Cut here.

各部品はニッパーなどで、きれいに切り取りましょう。
Use modeling nippers to trim the excess sprue from each part.



パーツリスト Parts List

※クリアパーツの中には、製造工程上気泡が入っているものがありますがご了承ください。
* Bubbles may be present in the clear parts from manufacturing.

A2パーツ (PS)
A2 Parts

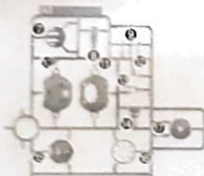

Bパーツ (PS)
B Parts



E1パーツ (PS)
E1 Parts

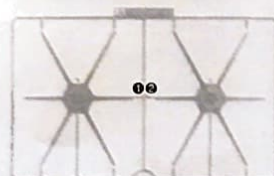

E2パーツ (PS)
E2 Parts

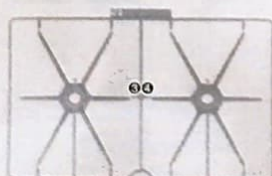

Fパーツ (PS)
F Parts

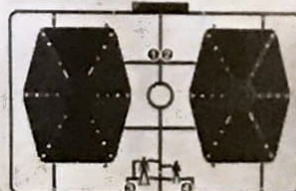

Gパーツ (PS)
G Parts



SWB4パーツ (PS)
SWB4 Parts

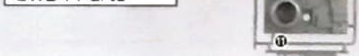

SWE1パーツ (PS)
SWE1 Parts



シール
Stickers



水転写式デカール
Water decals



(シールか水転写式デカールはお好きな方をお選びください。)
(Choose either stickers or water decals.)

1/72 SCALE スター・ウォーズ タイ・ファイター

〈ご購入上げのお客様へ〉

- ・万が一、部品に不具合がありましたらその部品を取り外し、品番・品名、詳細を添えてお客様相談センターへお送りください。
- ・部品通販は下記から「お客様サポート・部品通販」サイトへアクセスいただき、「WEB部品通販」をご利用ください。
- ※定額小為替による部品通販は行っておりません。

International customers, please visit: <https://bandai-hobby.net/global/index.html>

〈お問い合わせ先〉 BANDAI SPIRITSお客様相談センター



Web https://bandai-hobby.net/customer_support/

ナビダイヤル **0570-078-001**

●受付時間 10時～17時(土、日、祝日、夏季・冬季休業日を除く)

〈商品送付先〉

〒420-8681 静岡県静岡市葵区長沼500-12

※通信費等はお客様のご負担となります。

品番: 2378860

アンケート調査ご協力をお願い
<https://q.bandai-hobby.net/enquete/>



※バンダイナムコID/ホビーサイトパスへの登録が必要です。※通信費等はお客様のご負担となります。※アンケートは予告無く中止する場合がありますがご了承ください。

* FOR CUSTOMERS IN JAPAN ONLY.

部品の探し方 Finding parts

◆説明書のパーツに書いてある番号と同じものをランナーから探しましょう。
(パーツリストと合わせて見ると、探しやすくてしょう。)

* All parts are numbered. Follow the instructions and find correct parts on the sprue.

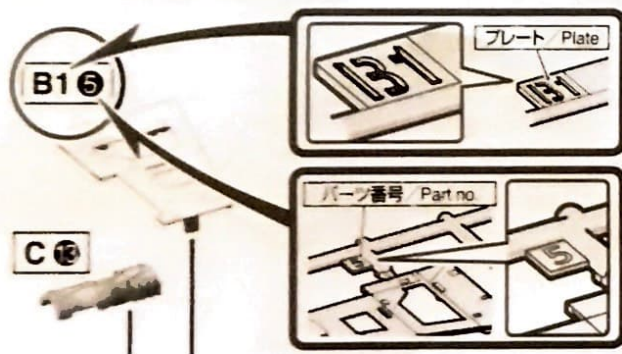

パーツの切り取り方 Cutting out parts

①まず、パーツから少し離れた位置にニッパーの刃を入れて切り取ります。

Cut a part with nippers with some margin.

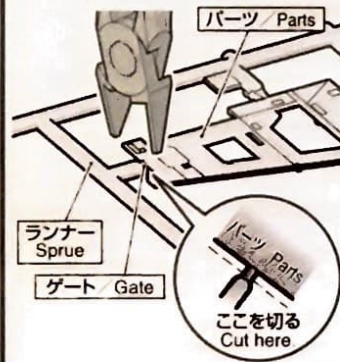

②ニッパーの刃をパーツに密着させてゲートを切り取れば、きれいに仕上がります。

Cut the margin with the blade of the nippers for a clean finish.

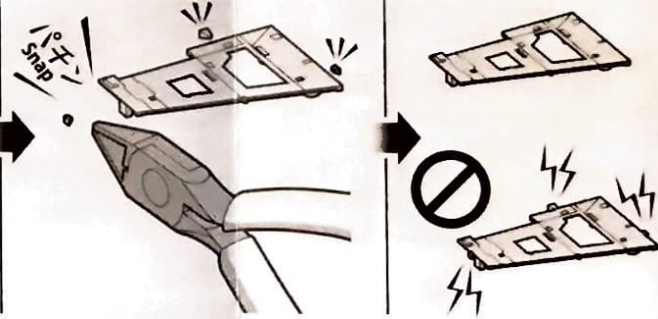

※説明のイラストは一例です。* Illustrations are examples.

1



1-1

※①→②の順番で組み立てましょう。

* Assemble in numerical order ①, ②...

※シールを先に貼ります。

* Start applying stickers first.

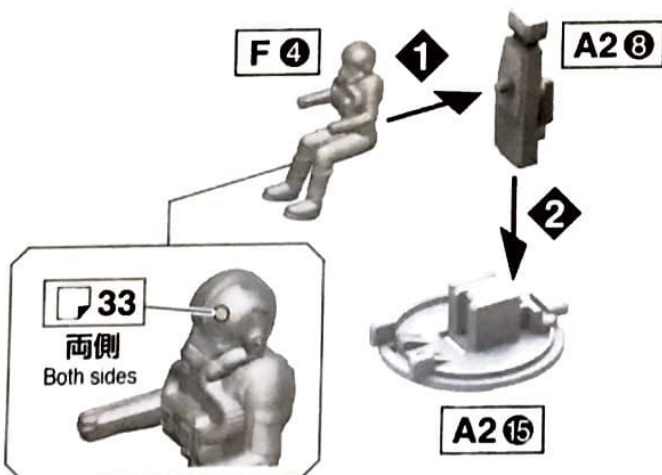

1-2

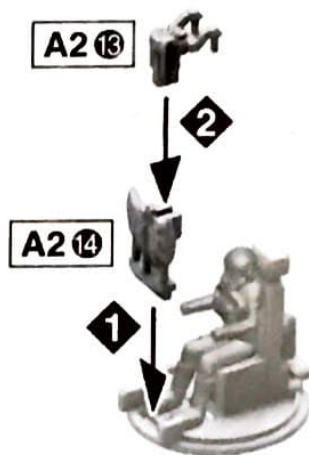

1-3

※シールを先に貼ります。

* Start applying stickers first.

※シールの貼り位置はシール指示を参照ください。

* For sticker locations, refer to the sticker instructions

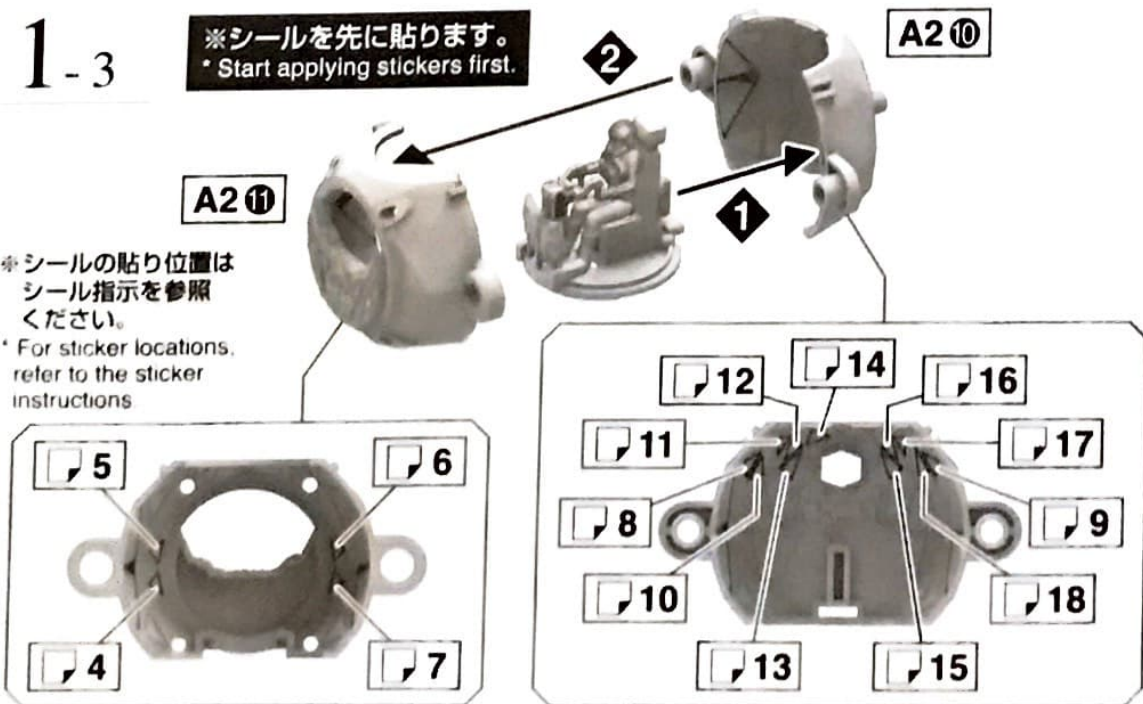

1-4

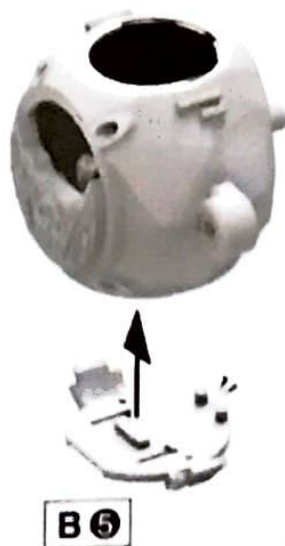

2

B6

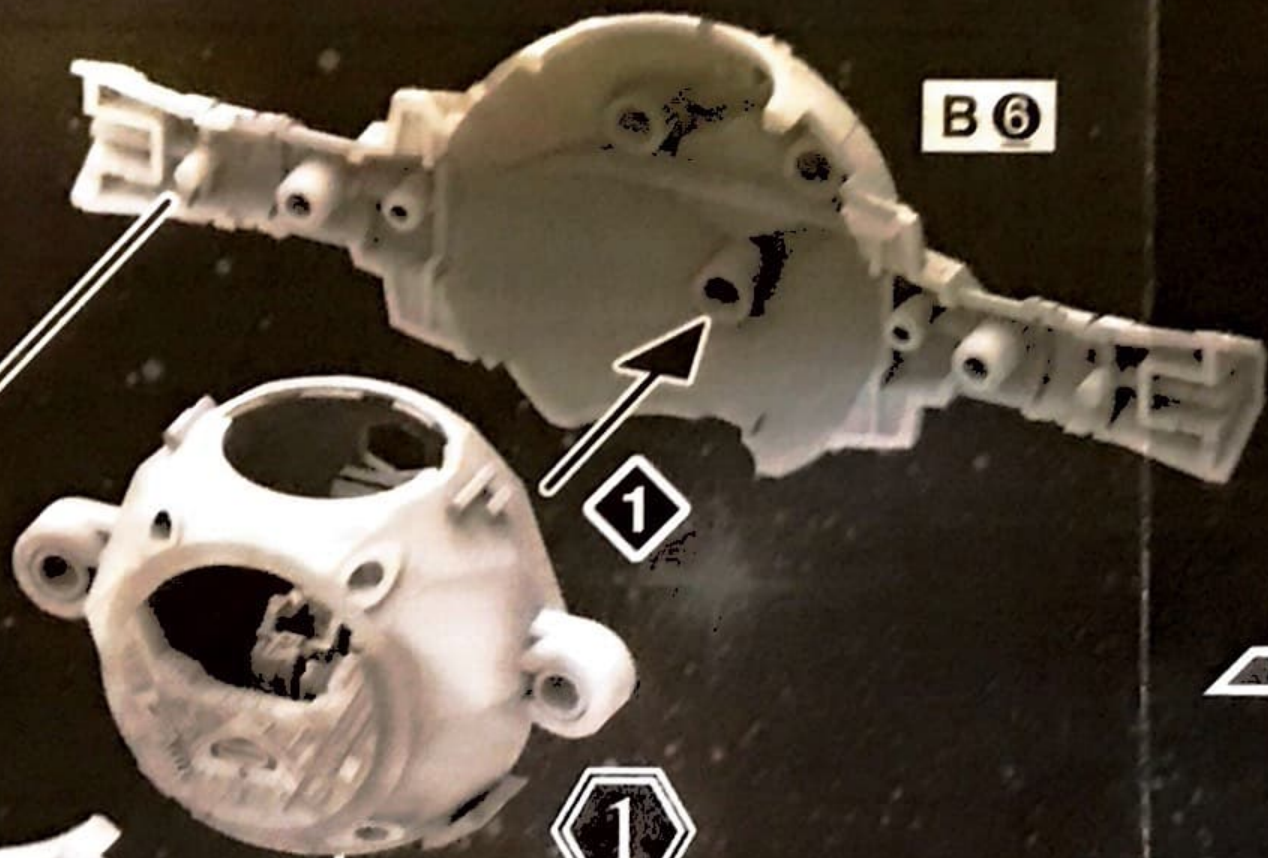

2

1

1

B7

3

3-1

選んで
取り付ける
Choose either
G① or A2⑦
to affix.

A2⑦

G①

A2⑫

2

A2⑯

選んで
取り付ける
Choose either
G② or A2⑯
to affix.

G②

3-2

3-3

B②

B③

Front

A2⑨

Front

A2⑰

1

2

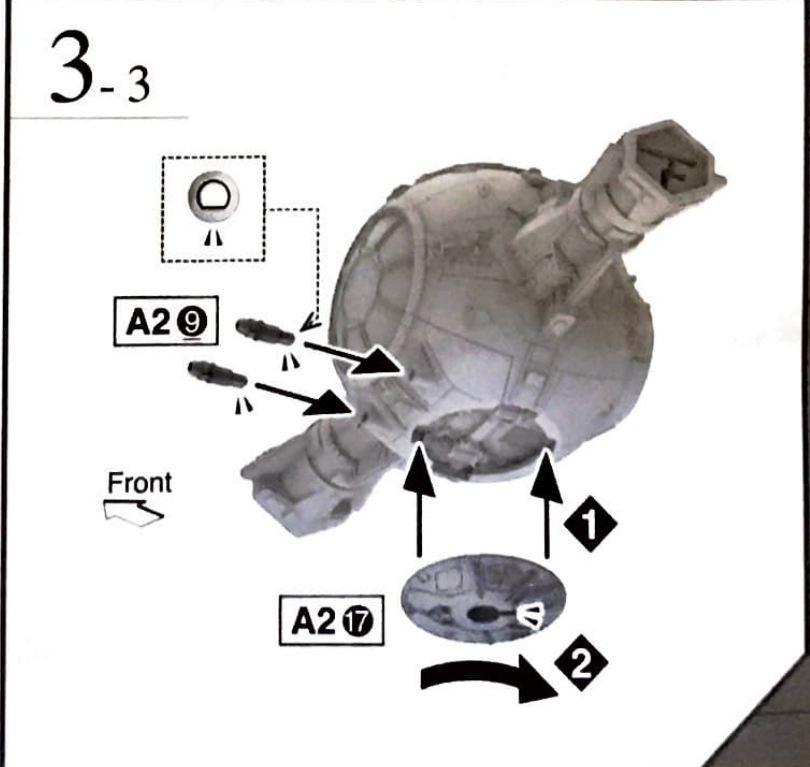
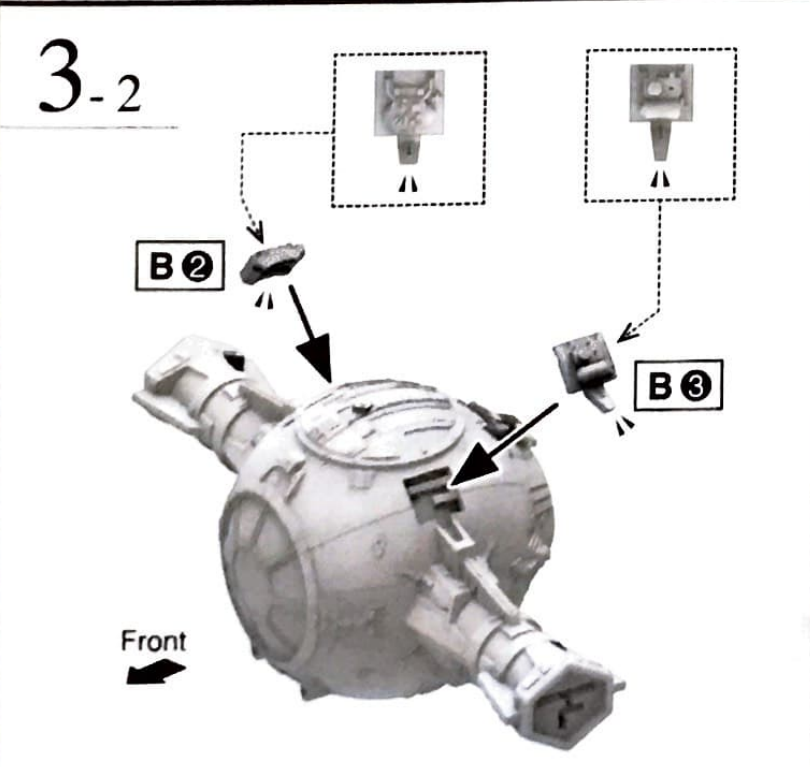
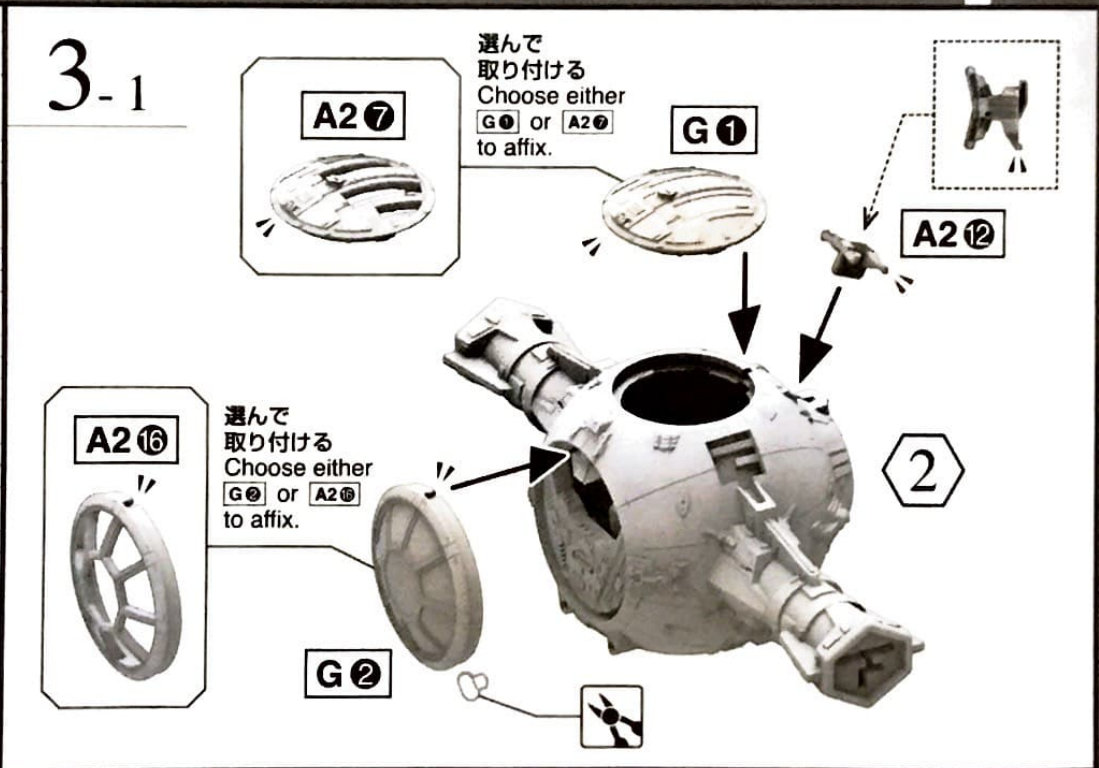
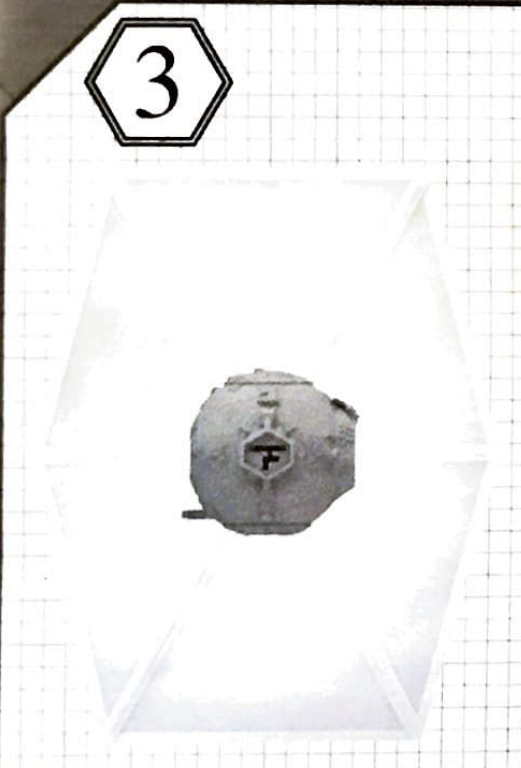

4

3



B4



5

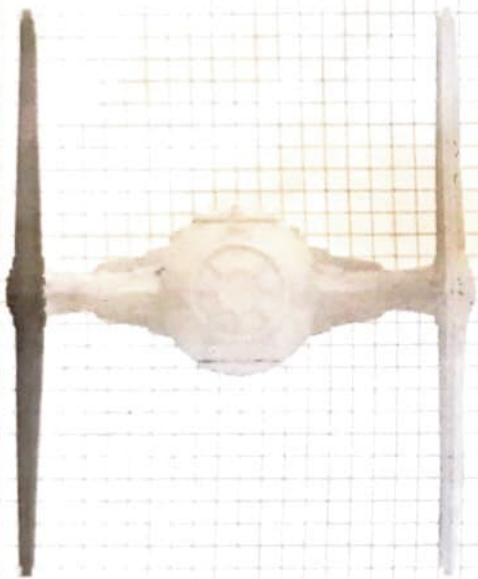

5-1

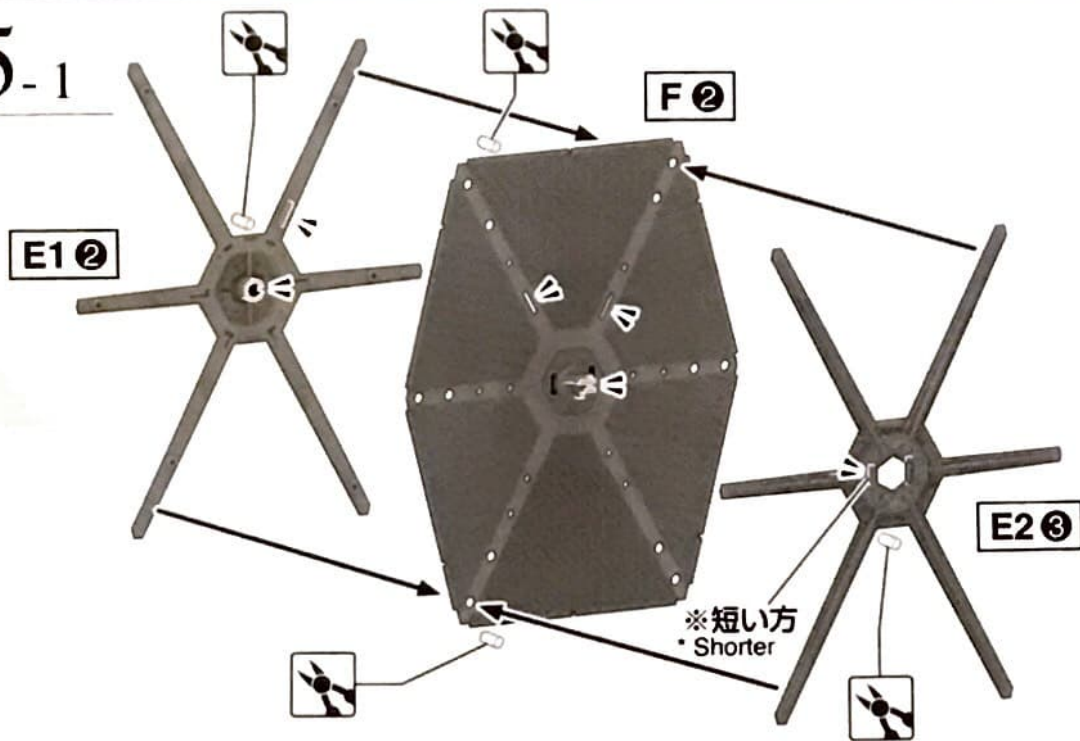

5-2

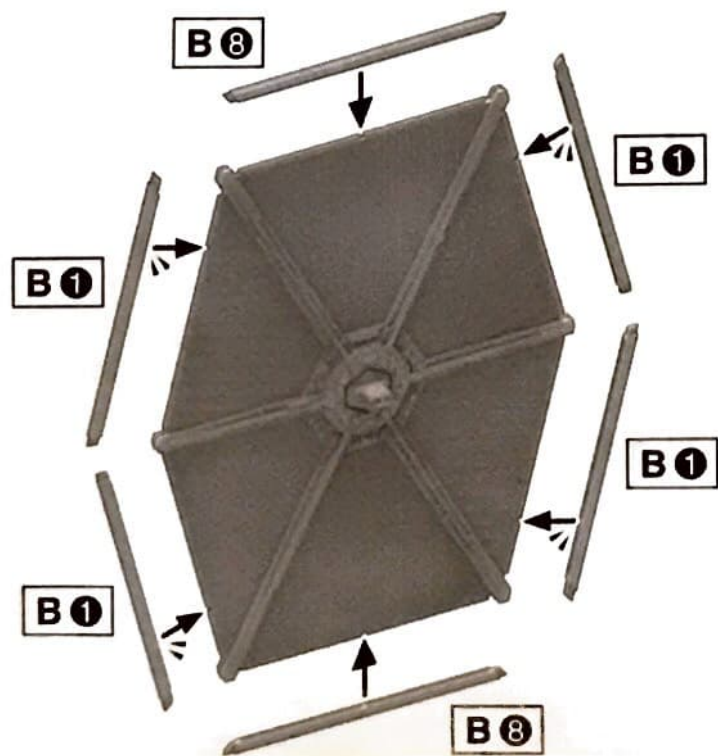

6

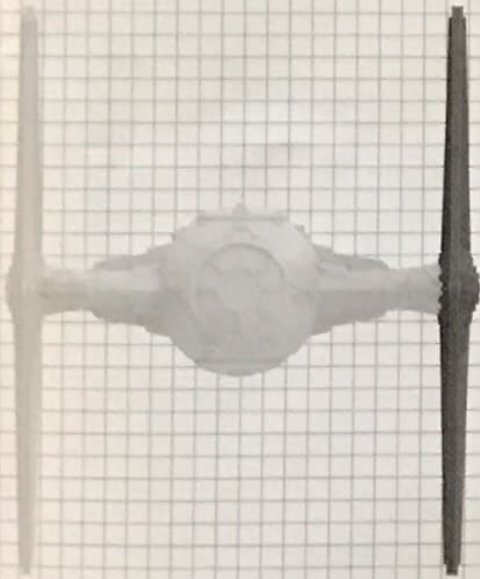

6-1

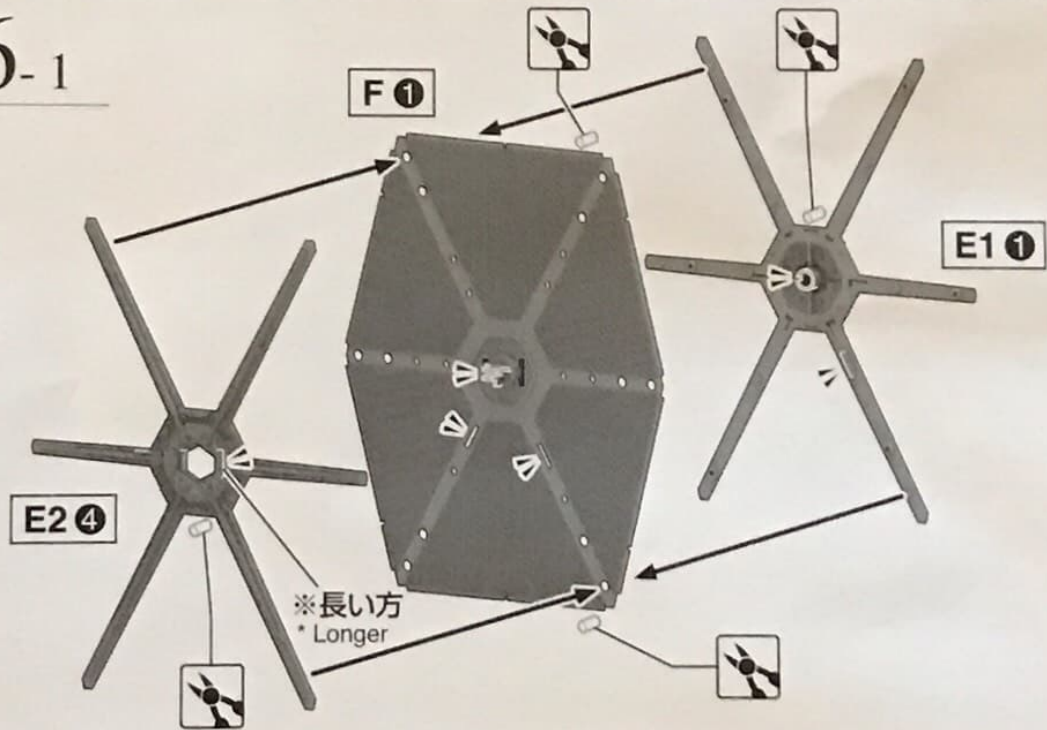

6-2

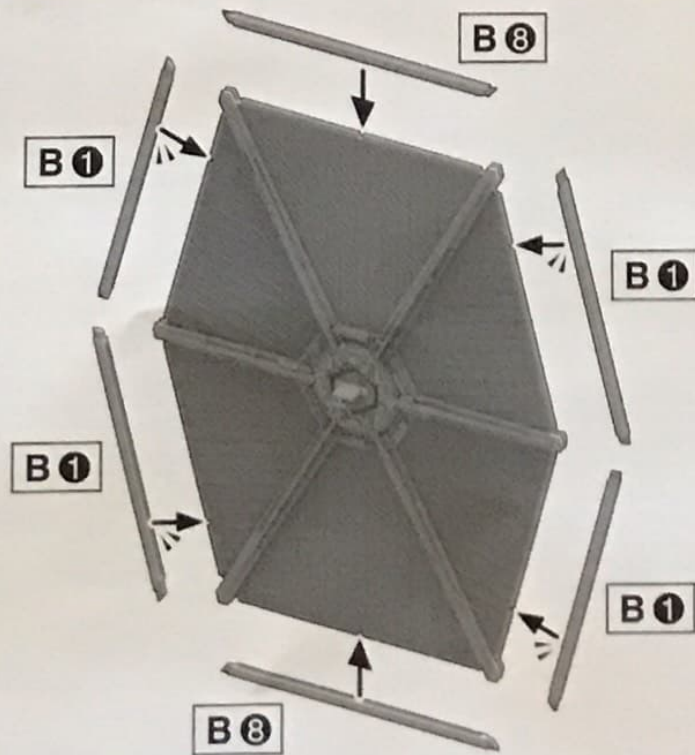

7



5



4



6

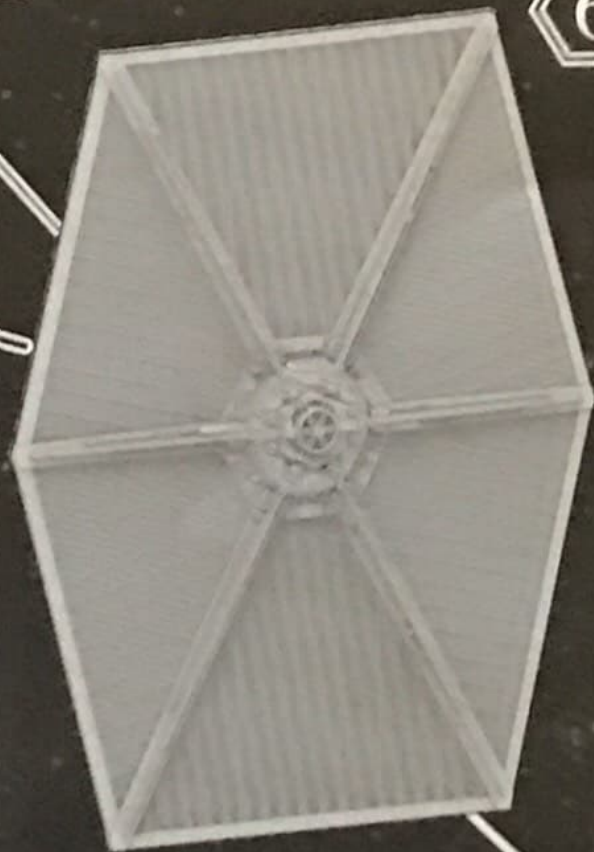

マーキングロケーション/カラーガイド (外観仕上げ)

Marking Location / Color Guide (exterior finish)

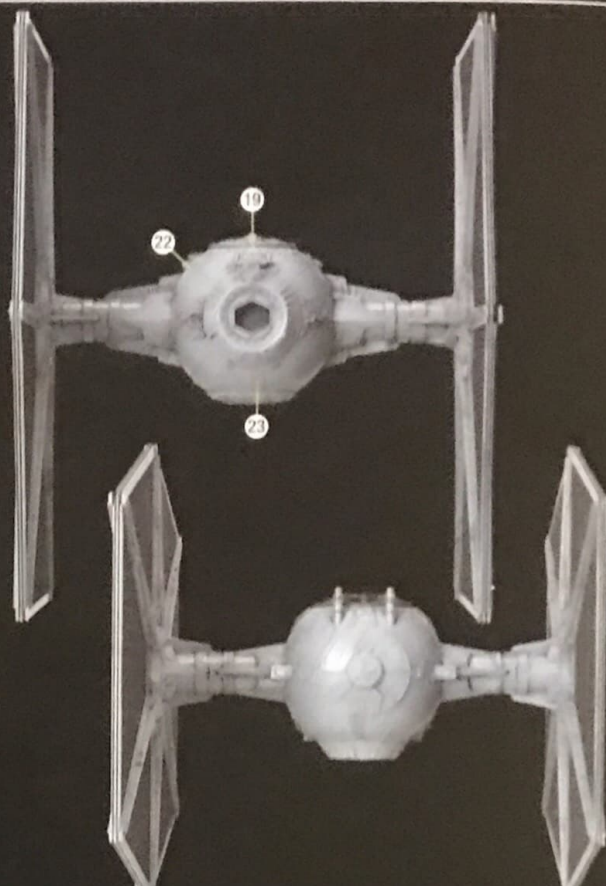
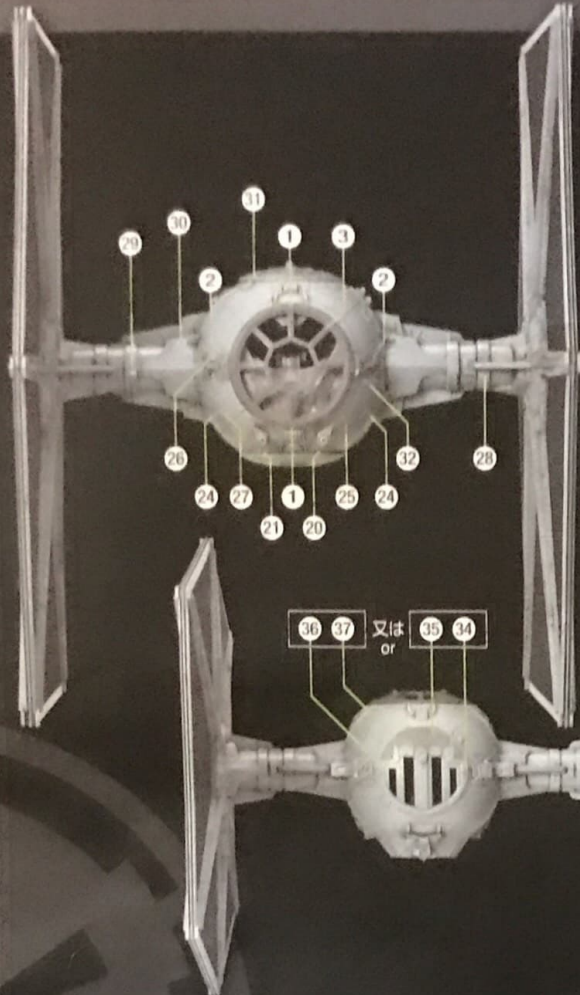

36 37 又は or 35 34

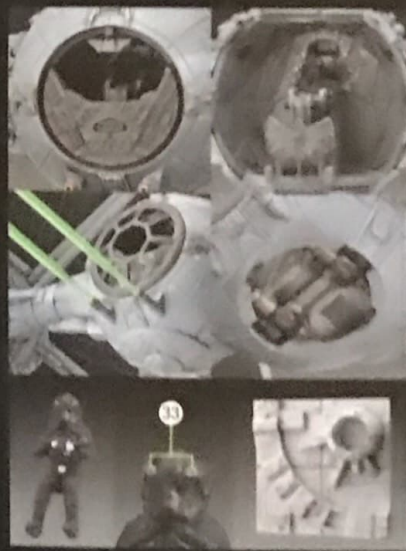
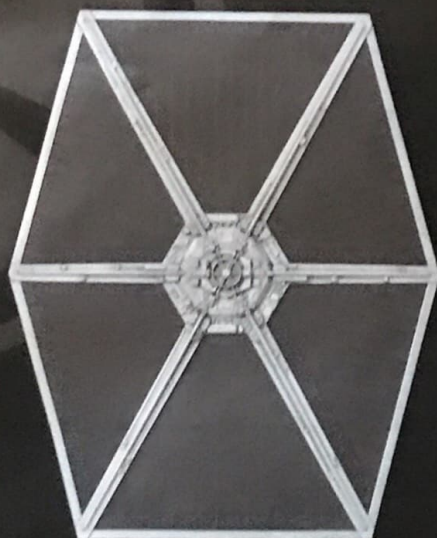

MARKINGS



シールと水転写式デカールのいずれかをお好みで貼ってください。画像の位置と●内の番号を見て貼っていきます。(マークの内容は同じです。)
●内はシール、水転写式デカールの番号です。
Apply either stickers or water decals by verifying the number (●) and marking location guide. Designs of both types of markings are identical.

水転写式デカールの貼り方
How to apply water decals

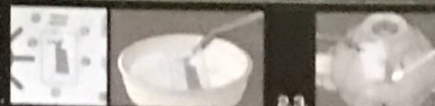

1. マークより大きめに切り出し、ゆるま湯に約3秒浸し、ピンセットで引き上げる。2. 台紙からデカールがはずれるようになったら、裏を上にしてすべらせて貼る。3. 綿棒などで押し、気泡を取る。
1. Cut out the decal, leaving a little margin around the design. Place the decal in lukewarm water for 3 seconds, and then take it out with tweezers. 2. When the decal is ready to slide off the backing paper, apply it by sliding it onto the surface of the model. 3. Press with a cotton swab or other absorbent item to squeeze out air bubbles.

COLOR GUIDE

■ 本製品のリアルに仕上げたい方は、こちらの基本色をご覧ください。
■ 塗装にはより安全な「水性塗料」のご使用をおすすめします。
■ カラー配合は参考値であり、画像とカラーガイドの色は異なる場合があります。

■ For a more life-like finish, refer to the color guide.
■ Use of water-based paint is recommended for safety reasons.
■ The color blending is shown for reference and the actual color may differ from the image.

- | | | |
|--|---|---|
| <ul style="list-style-type: none"> ■ 本体ライトグレー：ニュートラルグレー(70%)+ホワイト(30%)+ブルーグレー(少量)
Light gray body / Neutral gray (70%) + White (30%) + Blue gray (small dose) ■ 本体、コクピット グレー部：ニュートラルグレー(100%)
Gray body & cockpit / Neutral gray (100%) ■ ソーラーパネル：つや消しブラック(100%)
Solar panel / Flat black (100%) | <ul style="list-style-type: none"> ■ レーザー機先筒：下地にシルバー(100%)+クリアオレンジ(100%)
Laser cannon tip / Silver base (100%) + Clear orange (100%) ■ レーザー：クリアイエロー(70%)+クリアグリーン(30%)+ホワイト(少量)
Laser / Clear yellow (70%) + Clear green (30%) + White (small dose) ■ デススターサーフェース(他部)：ホワイト(80%)+ニュートラルグレー(10%)+ブラック(少量)
Death Star surface (stand) / White (80%) + Neutral gray (10%) + Black (small dose) | <ul style="list-style-type: none"> ■ パイロットヘルメット、ブーツなど：ブラック(100%)
TIE pilot helmet, boots, etc. / Black (100%) ■ パイロットスーツ：つや消しブラック(100%)+ブルー(少量)
TIE pilot suit / Flat black (100%) + Blue (small dose) ■ パイロットベルト(バックル部)：シルバー(100%)
TIE pilot belt (buckle) / Silver (100%) |
|--|---|---|

● この商品には、1/72 タイ・ファイターが1セット入っています。This package contains one set of 1/72 TIE FIGHTER.
◀ キャンペーンを実施する場合があります。応募する際に使用するのどっておいください。(Valid only in Japan.)

※ ここに掲載している情報は2017年2月現在のものです。
* The information is current as of February, 2017.