

C

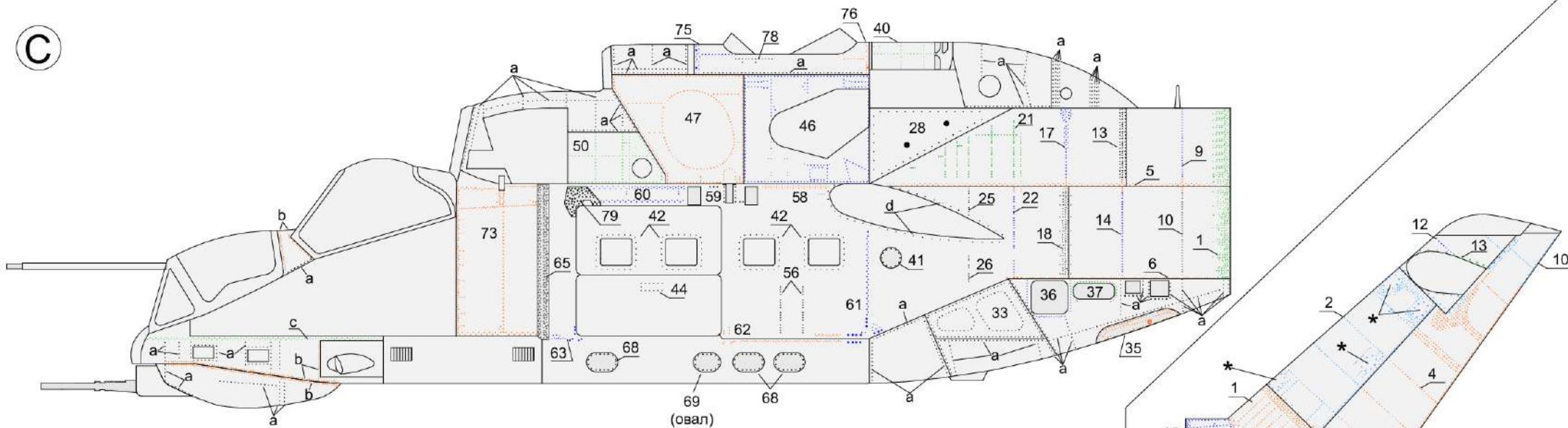

B

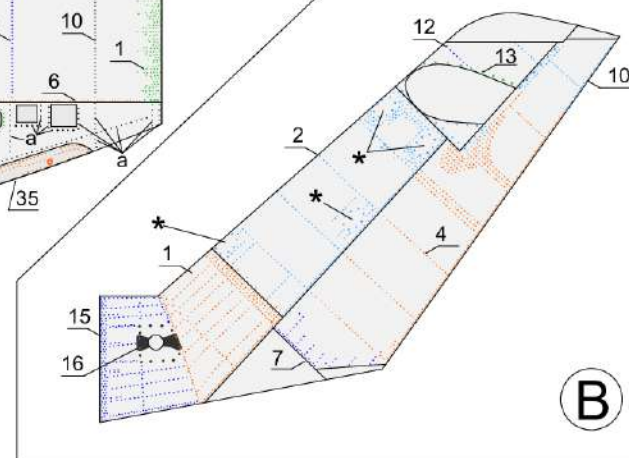

* - Зашпаклевать в указанном месте расшивку на пластике

B

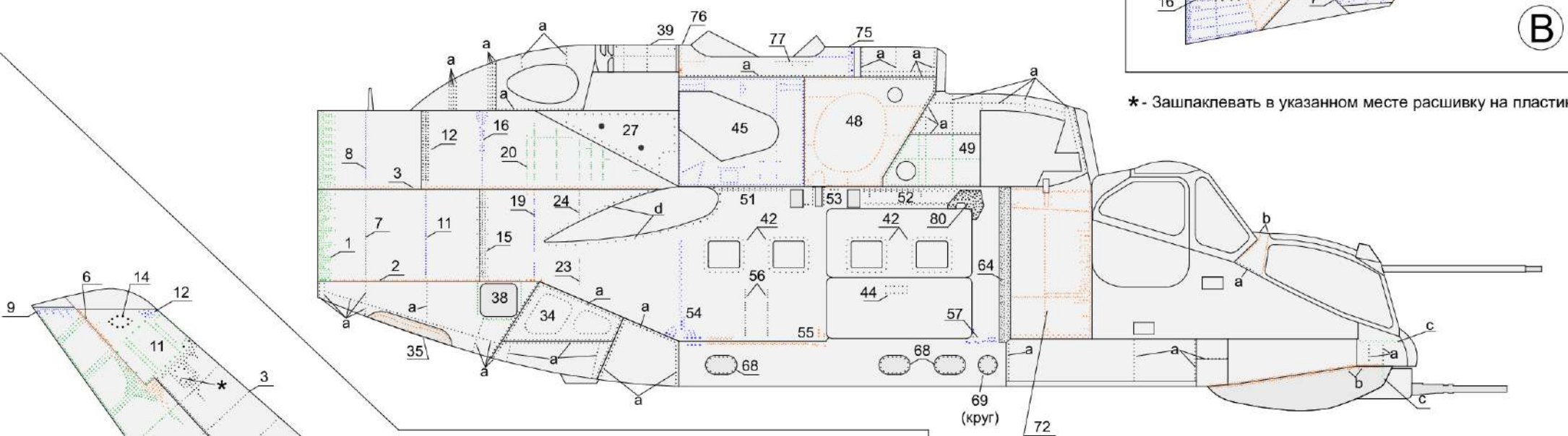

Стабилизатор

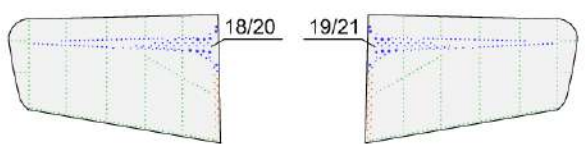

Внимание!

Цвета даны только для разграничения деталей и могут не соответствовать цветам на декали.

A

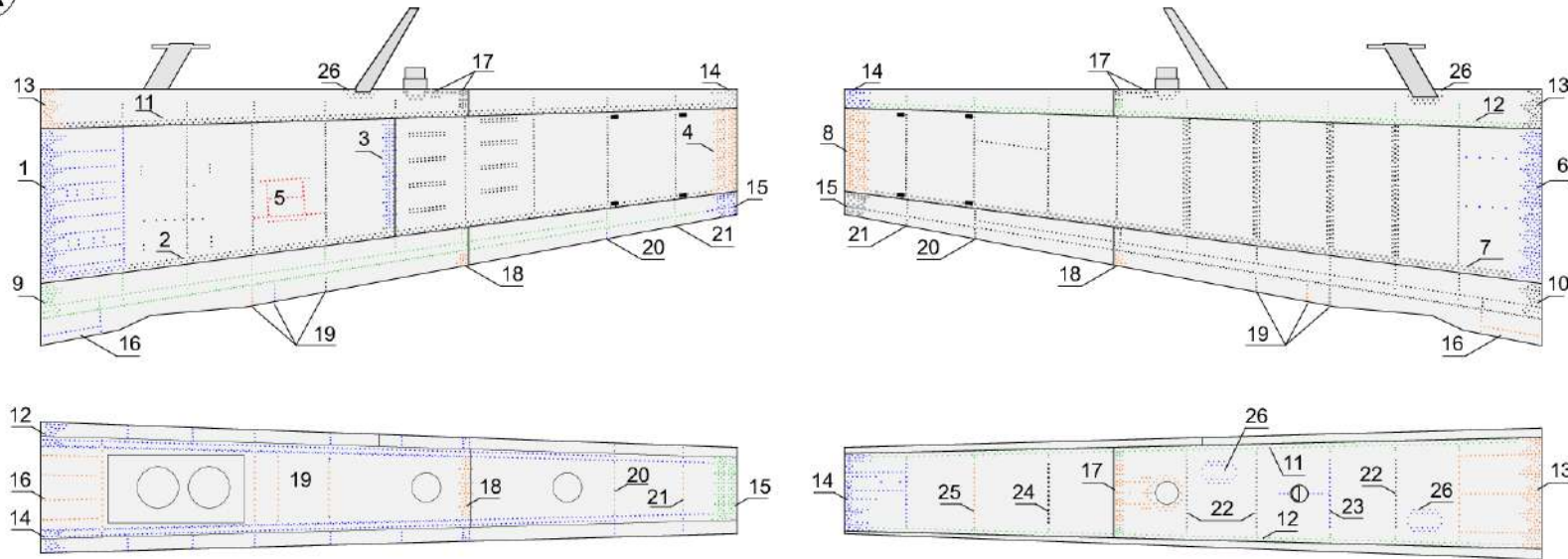

Крыло

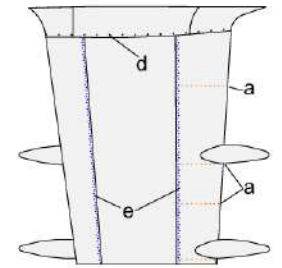
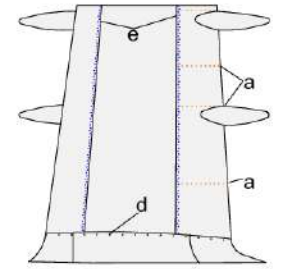

C

