

- 注意**
- 組み立ての際は必ず付属の「パーツリスト」を確認し、必要なパーツが揃っていることを確認してください。
 - 本製品の組み立ては、必ず「説明書」を参照してください。
 - 本製品の組み立ては、必ず「説明書」を参照してください。
 - 本製品の組み立ては、必ず「説明書」を参照してください。
 - 本製品の組み立ては、必ず「説明書」を参照してください。
 - 本製品の組み立ては、必ず「説明書」を参照してください。

- 注意**
- 本製品の組み立ては、必ず「説明書」を参照してください。
 - 本製品の組み立ては、必ず「説明書」を参照してください。
 - 本製品の組み立ては、必ず「説明書」を参照してください。
 - 本製品の組み立ては、必ず「説明書」を参照してください。
 - 本製品の組み立ては、必ず「説明書」を参照してください。
 - 本製品の組み立ては、必ず「説明書」を参照してください。

- 注意**
- 本製品の組み立ては、必ず「説明書」を参照してください。
 - 本製品の組み立ては、必ず「説明書」を参照してください。
 - 本製品の組み立ては、必ず「説明書」を参照してください。
 - 本製品の組み立ては、必ず「説明書」を参照してください。
 - 本製品の組み立ては、必ず「説明書」を参照してください。
 - 本製品の組み立ては、必ず「説明書」を参照してください。

- WICHTIGES**
- Lesen und Folgen Sie bitte alle wichtigen Hinweise sorgfältig und lesen Sie die Anweisungen vor dem Zusammenbau.
 - Lesen Sie die Montageanleitung sorgfältig durch, bevor Sie mit dem Zusammenbau beginnen.
 - Lesen Sie die Montageanleitung sorgfältig durch, bevor Sie mit dem Zusammenbau beginnen.
 - Lesen Sie die Montageanleitung sorgfältig durch, bevor Sie mit dem Zusammenbau beginnen.
 - Lesen Sie die Montageanleitung sorgfältig durch, bevor Sie mit dem Zusammenbau beginnen.
 - Lesen Sie die Montageanleitung sorgfältig durch, bevor Sie mit dem Zusammenbau beginnen.

- WICHTIGES**
- Lesen und Folgen Sie bitte alle wichtigen Hinweise sorgfältig und lesen Sie die Anweisungen vor dem Zusammenbau.
 - Lesen Sie die Montageanleitung sorgfältig durch, bevor Sie mit dem Zusammenbau beginnen.
 - Lesen Sie die Montageanleitung sorgfältig durch, bevor Sie mit dem Zusammenbau beginnen.
 - Lesen Sie die Montageanleitung sorgfältig durch, bevor Sie mit dem Zusammenbau beginnen.
 - Lesen Sie die Montageanleitung sorgfältig durch, bevor Sie mit dem Zusammenbau beginnen.
 - Lesen Sie die Montageanleitung sorgfältig durch, bevor Sie mit dem Zusammenbau beginnen.

- WICHTIGES**
- Lesen und Folgen Sie bitte alle wichtigen Hinweise sorgfältig und lesen Sie die Anweisungen vor dem Zusammenbau.
 - Lesen Sie die Montageanleitung sorgfältig durch, bevor Sie mit dem Zusammenbau beginnen.
 - Lesen Sie die Montageanleitung sorgfältig durch, bevor Sie mit dem Zusammenbau beginnen.
 - Lesen Sie die Montageanleitung sorgfältig durch, bevor Sie mit dem Zusammenbau beginnen.
 - Lesen Sie die Montageanleitung sorgfältig durch, bevor Sie mit dem Zusammenbau beginnen.
 - Lesen Sie die Montageanleitung sorgfältig durch, bevor Sie mit dem Zusammenbau beginnen.

- ATTENTION**
- Lire attentivement les instructions avant de commencer à assembler le produit.
 - Lire attentivement les instructions avant de commencer à assembler le produit.
 - Lire attentivement les instructions avant de commencer à assembler le produit.
 - Lire attentivement les instructions avant de commencer à assembler le produit.
 - Lire attentivement les instructions avant de commencer à assembler le produit.
 - Lire attentivement les instructions avant de commencer à assembler le produit.

- ATTENTION**
- Lire attentivement les instructions avant de commencer à assembler le produit.
 - Lire attentivement les instructions avant de commencer à assembler le produit.
 - Lire attentivement les instructions avant de commencer à assembler le produit.
 - Lire attentivement les instructions avant de commencer à assembler le produit.
 - Lire attentivement les instructions avant de commencer à assembler le produit.
 - Lire attentivement les instructions avant de commencer à assembler le produit.

- ATTENTION**
- Lire attentivement les instructions avant de commencer à assembler le produit.
 - Lire attentivement les instructions avant de commencer à assembler le produit.
 - Lire attentivement les instructions avant de commencer à assembler le produit.
 - Lire attentivement les instructions avant de commencer à assembler le produit.
 - Lire attentivement les instructions avant de commencer à assembler le produit.
 - Lire attentivement les instructions avant de commencer à assembler le produit.

H I GSI CREOS CORP. AQUEOUS HOBBY COLOR I GSI CREOS CORP. MR. COLOR MODEL MASTER COLOR

● (1) レッド赤	1503	RED	ROT	ROUGE	ROSSO	紅色
● (2) ツヤ消しブラック	1549	FLAT BLACK	MATTSCHWARZ	NOIR MAT	NERO OPACO	艶黒色
● (3) 鋼鉄色	1415	STEEL	STAHL	ACIER	ACCIAIO	鋼色
● (4) ウッドブラウン	1335	WOOD BROWN	HOLZBRAUN	BRUN BOIS	MARRONE LEGNO	木棕色
● (5) 焼鉄色	1408	BURNED IRON	GERB. EISEN	FER BRULÉ	FERRO BRUCIATO	焼鉄色
● (6) カーネグリーン	1310	KHAKI GREEN	KHAKIGRÜN	VERT KHAKI	VERDE KAKI	抹茶色
● (7) ダークイエロー	2095	DARK YELLOW	DUNKEL GELB	JALNE FONCÉ	GIALLO SCURO	暗黄色

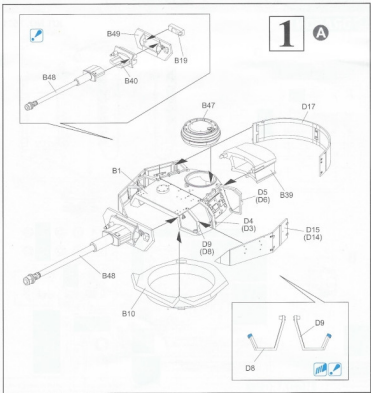

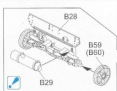

2

B

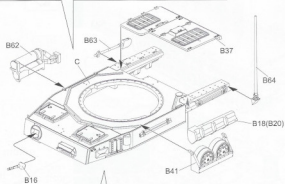
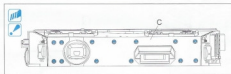
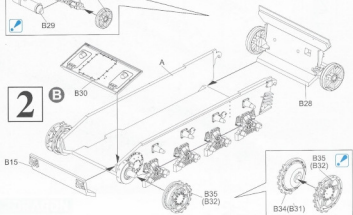

3

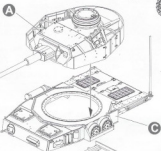
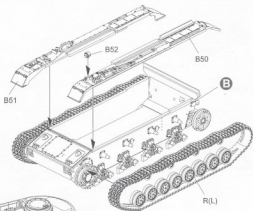
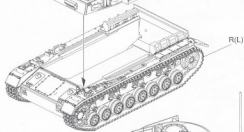
4**5****6**