



CAT.NO.72045

# Mirage IIIE

МАСШТАБ  
SCALE**1/72**РОЗМАХ КРИЛА \ SPAN: 114 мм \ mm  
ДОВЖИНА \ LENGTH: 209 мм \ mm  
КІЛЬКІСТЬ ДЕТАЛЕЙ \ PARTS: 172 шт \ piecesЗБІРНА МОДЕЛЬ \ ЛІМІТОВАНИЙ ВИПУСК  
PLASTIC MODEL KIT \ LIMITED EDITION

**UA** Mirage-IIIЕ найбільш масова модифікація винищувачів сімейства Mirage-III. Її основним завданням було нанесення ударів по наземних цілях з малих висот в будь-яких метеоумовах і вирішення задач всепогодного винищувача-перехоплювача.

Mirage-IIIЕ крім функцій винищувача міг використовуватися і для атак наземних цілей не тільки звичайним бомбовим озброєнням, а й використовуючи тактичну ядерну бомбу AN-52 потужністю 15 кт. Mirage-II E представляє собою розвиток Mirage-IIIС. Перший політ літака Mirage-IIIЕ відбувся в 1961 році. Поступив на озброєння ВПС Франції в 1964 році.

Літак мав потужну РЛС Томпсон - CSF «Сірано» II. Мав дуже складне і навігаційне обладнання. Чотири підкрильових пілона несли 4 000 кг бойового навантаження, в тому числі і ракети Матра AS30 і Матра AS37, ракети класу повітря-повітря Матра R.530Е. На пілонах міг нести бомби, контейнери, НУРС. Силова установка літака складається з ТРД SNECMA ATAR 9С з форсажною камерою. Статична тяга двигуна без форсажу - 4250 кгс, з форсажною камерою - 6000 кгс.

Винищувач Mirage-IIIЕ був моноплан-безхвістка з низькорозташованим трикутним крилом і однокільовим хвостовим оперенням.

Mirage-IIIЕ без спеціального обладнання поставлявся для ВПС Лівії, Пакистану, ПАР, Іспанії, Австралії, Швейцарії.

**EN** Mirage-IIIЕ was the most massively produced modification of the entire Mirage-III family of aircrafts. It was designed as an all-weather strike/multi-role fighter

In addition to the air superiority functions, Mirage IIIЕ could also be used for ground attacks not only with conventional bomb weapons, but also using AN-52 tactical nuclear bomb. Mirage-IIIЕ represented further development of the earlier Mirage-IIIС interceptor. It's first flight took place in 1961, three years later – it entered in service with the French Air Force.

The plane had powerful Thomson-CSF "Cyrano" II radar system with extended air-to-ground modes and complex navigation equipment. Four under-wing pylons carried up to 4,000 kg of combat load, including Matra AS30, Matra AS37, and Matra R.530E missiles. It was also capable of carrying bombs, unguided missiles pods, special tactical containers and external fuel tanks. The plane was powered by TREC SNECMA ATAR 9C turbojet engine with afterburner, having dry thrust of 42,50 kN, or 60 kN with afterburner.

The basic layout of Mirage-IIIЕ featured a tailless delta configuration. Mirage-IIIЕ was supplied to Libya, Pakistan, South Africa, Spain, Australia, Switzerland, etc.

## НЕОБХІДНІ ФАРБИ \ REQUIRED PAINTS

HUMBROL 30 DARK GREEN ЗЕЛЕНИЙ	HUMBROL 97 STEEL GREY СІРИЙ	HUMBROL 27001 ALUMINIUM АЛЮМІНІЙ	HUMBROL 19 RED ЧЕРВОНИЙ	HUMBROL 34 FLAT WHITE БІЛИЙ	HUMBROL 33 BLACK ЧОРНИЙ	HUMBROL 154 INSIGNIA YELLOW ЖОВТИЙ	HUMBROL 26 KHAKI MATT ХАКІ
HUMBROL 62 LEATHER MATT ЧЕРВОНА ШКІРА	HUMBROL 25 BLUE СИНІЙ	HUMBROL 27004 GUN METAL ТЕМНО-СТАЛЕВИЙ	HUMBROL 191 CHROME SILVER ХРОМ	HUMBROL 27003 POLISHED STEEL ПОЛІРОВ. СТАЛЬ	HUMBROL 81 PALE YELLOW БЛІДО ЖОВТИЙ	HUMBROL 64 GREY СІРИЙ	HUMBROL 147 LIGHT GREY СВІТЛО-СІРИЙ

## УМОВНІ СИМВОЛИ \ USED SYMBOLS

	ЕТАПИ ЗБИРАННЯ STAGES OF ASSEMBLY		НОМЕР ДЕТАЛІ PART NUMBER		ОКРЕМІ ДЕТАЛІ SEPARATE DETAILS		НАКЛЕЇТИ ДЕКАЛИ APPLY DECALS		НАКЛЕЇТИ МАСКУ APPLY THE ADHESIVE MASK		НА ВИБІР OPTIONAL
	ВАРІАНТИ ДЛЯ ЗБИРАННЯ VARIANTS OF ASSEMBLY		КЛЕЇТИ НА СУПЕРКЛЕЙ GLUE ON "SUPER GLUE"		НЕ КЛЕЇТИ DON'T GLUE		ЗРОБИТИ ОТВІР MAKE A HOLE		ВІДРІЗАТИ НОЖЕМ DETACH WITH KNIFE		ФАРБУВАТИ TO PAINT

Модель вироблена за технологією «short run»  
і призначена для досвідчених моделістів

This model is produced using short run technology,  
designed for experienced modelers



# КОМПЛЕКТНІСТЬ / COMPLETE SET

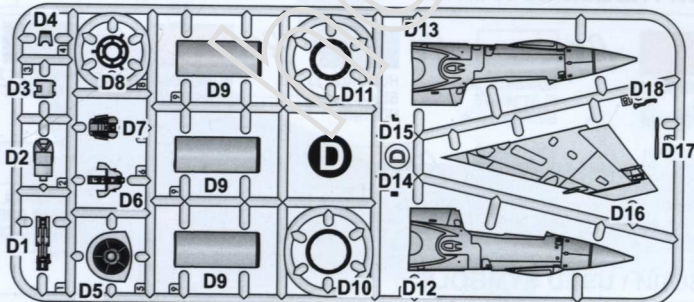
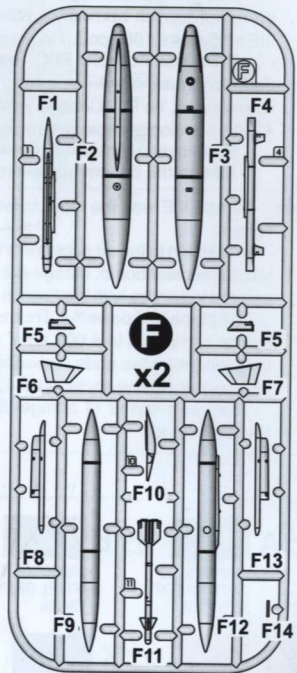
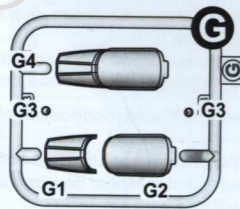
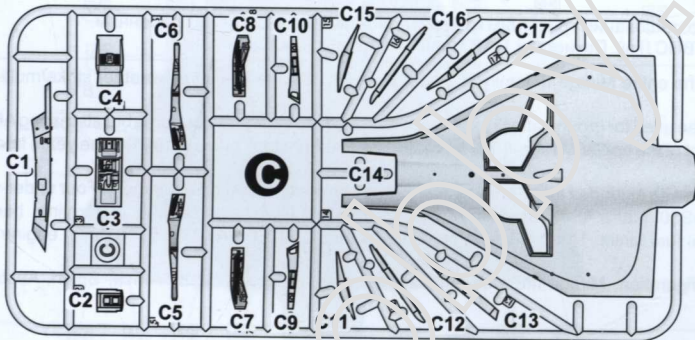
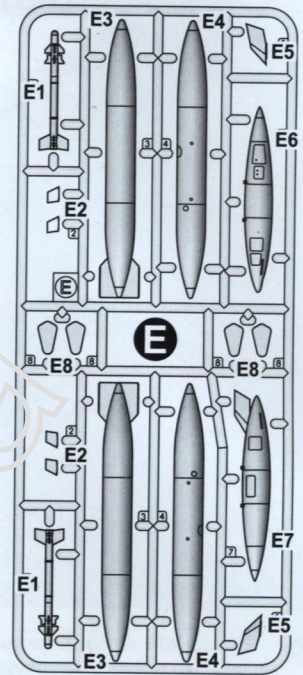
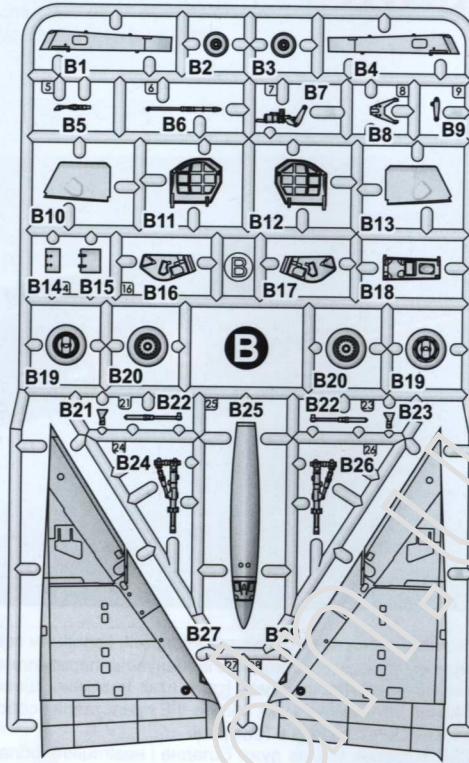
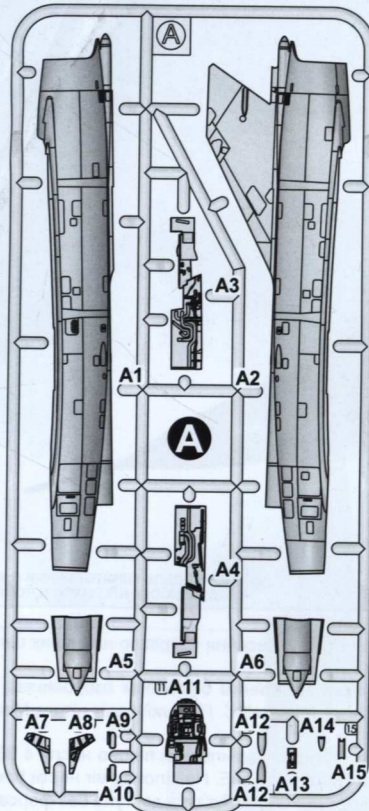

МАСКИ ДЛЯ ФАРБУВАННЯ  
MASKS FOR PAINTING

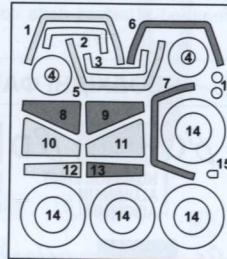

ЗОВНІ OUTSIDE  
ВСЕРЕДИНІ INSIDE

ОДНА ДЕКАЛЬ ДЛЯ ТРЬОХ ВАРІАНТІВ ЗАБАРВЛЕННЯ  
ONE DECAL FOR THREE VERSIONS OF COLOURING

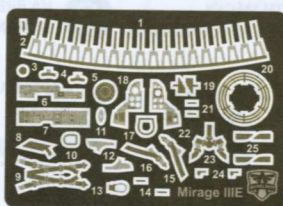

**Z**

ОДИН ФОТОЕЧІТ  
ДЛЯ ЗБИРАННЯ  
ОДНІЄЇ МОДЕЛІ  
ONE PHOTO-ETCHED  
SHEET FOR ASSEMBLY  
OF ONE MODEL

ПЛІВКА З ПРОЗОРИМИ  
ДЕТАЛЯМИ  
FILM WITH TRANSPARENT  
DETAILS

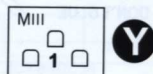

**Y**





## СХЕМА ЗБИРАННЯ / THE SCHEME OF ASSEMBLY

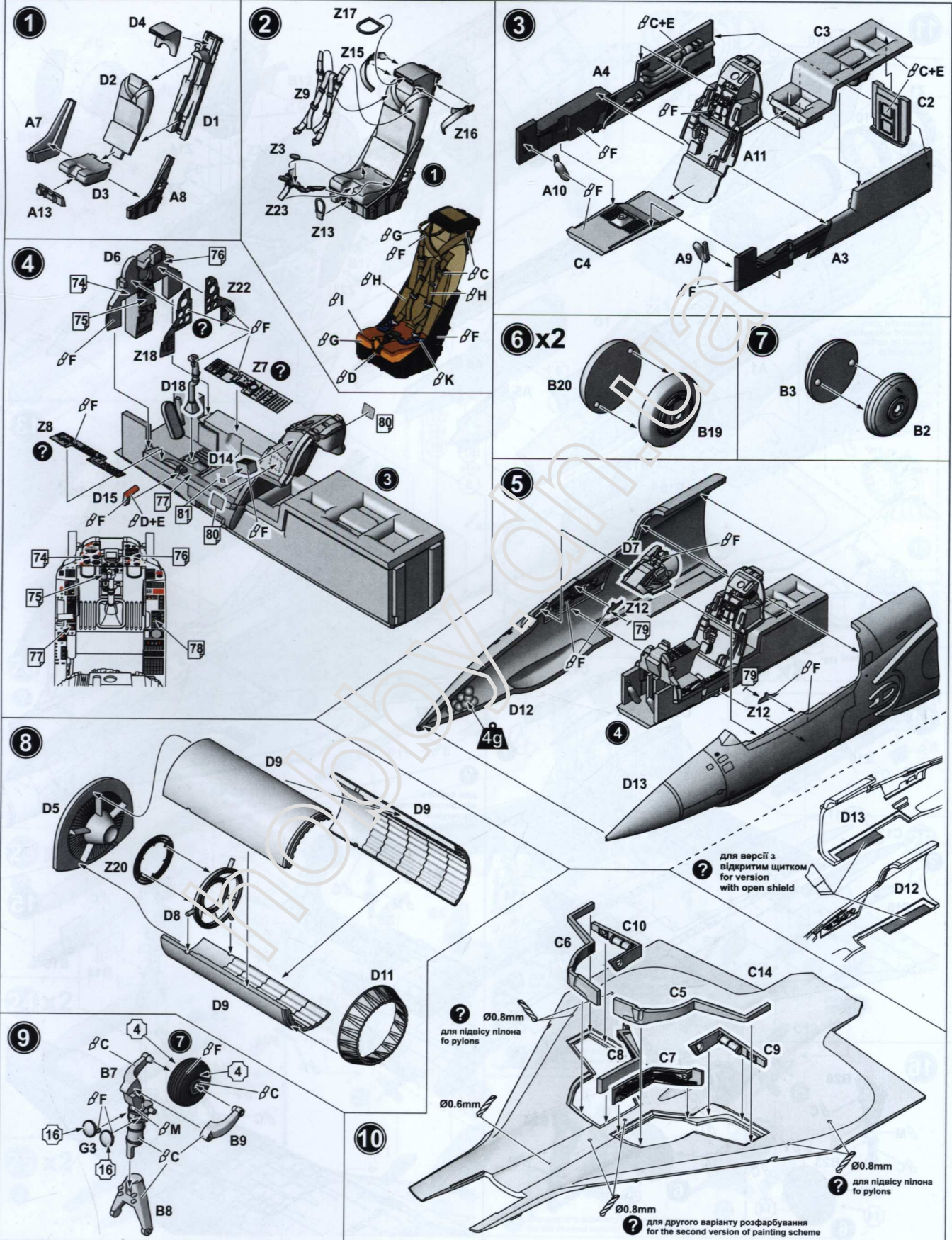



# СХЕМА ЗБИРАННЯ / THE SCHEME OF ASSEMBLY

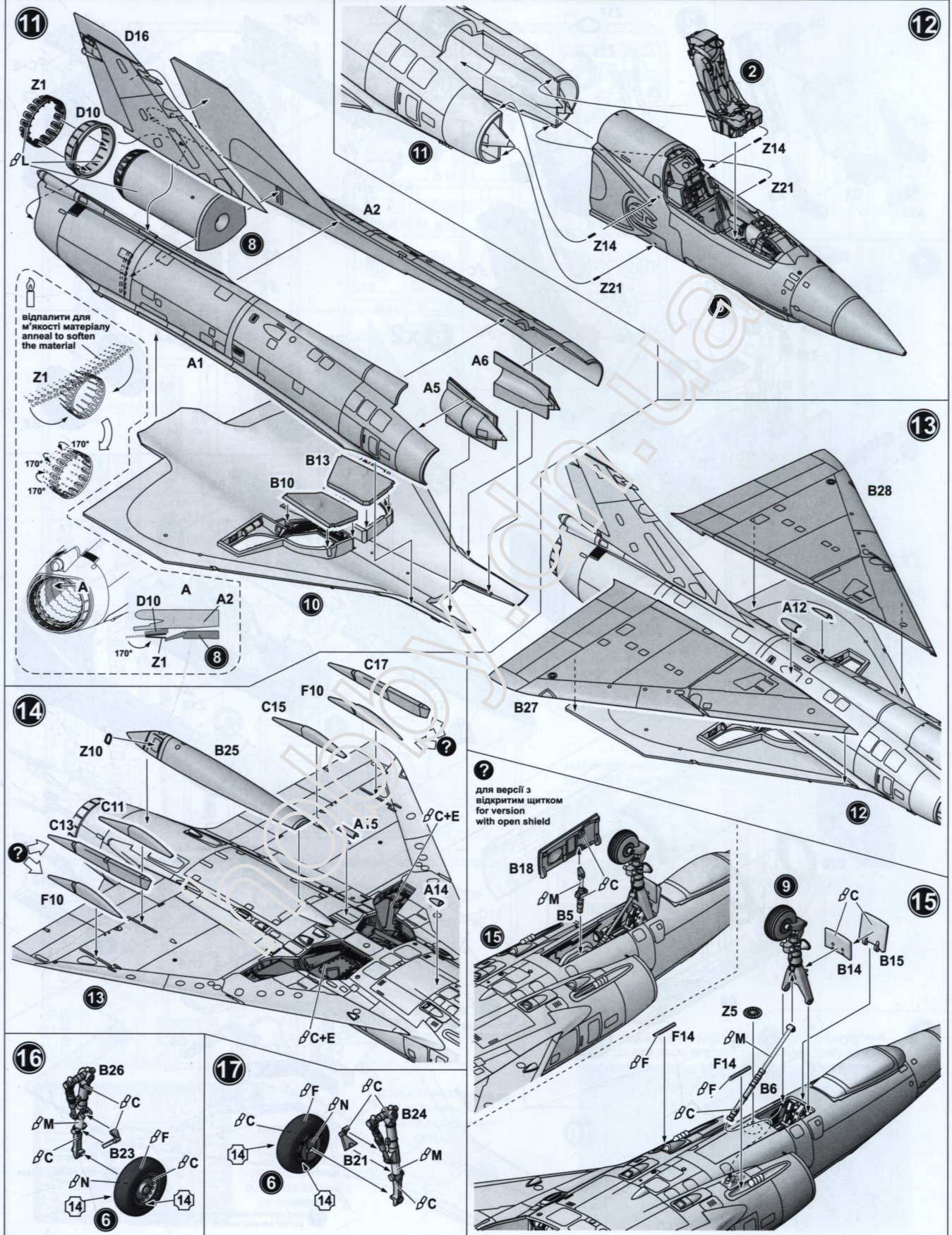



# СХЕМА ЗБИРАННЯ / THE SCHEME OF ASSEMBLY

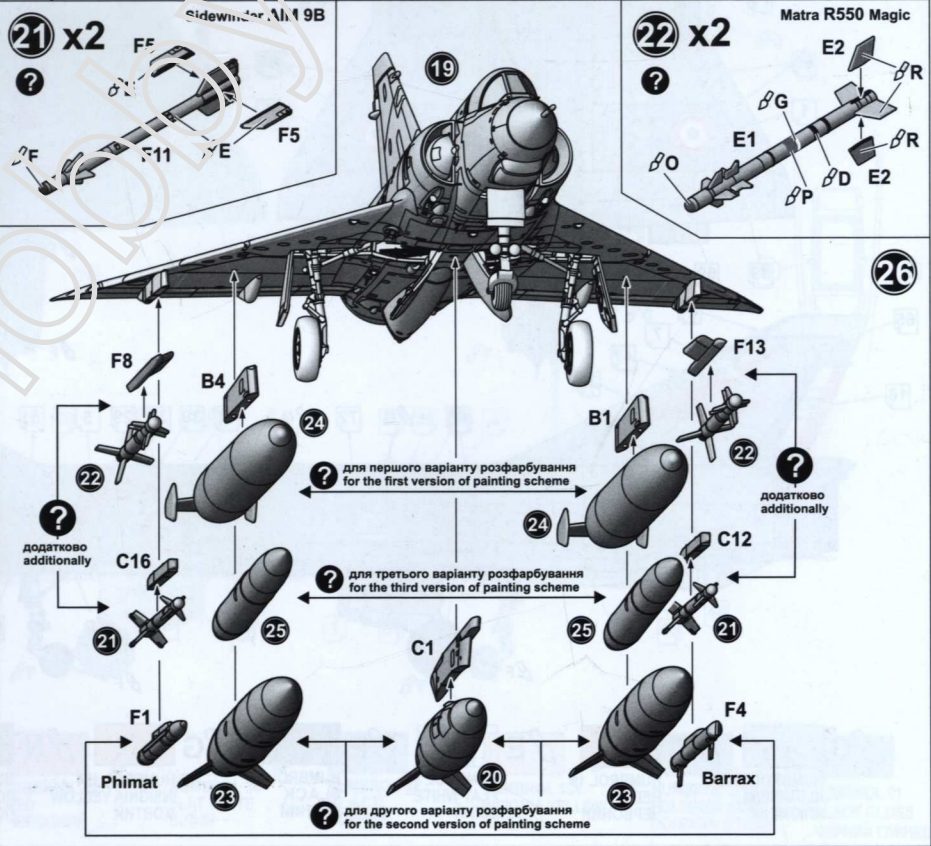
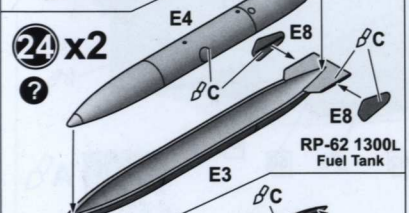
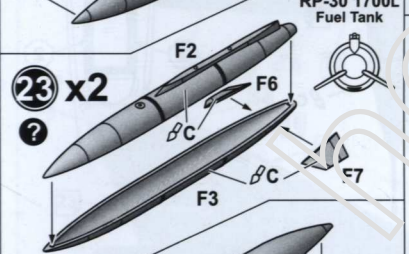
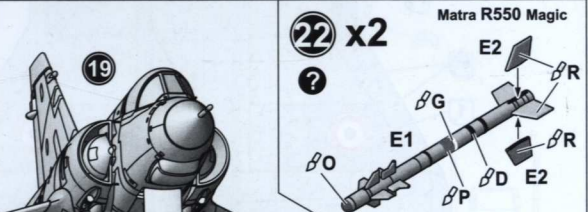
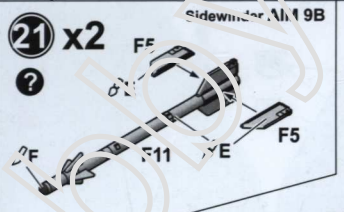
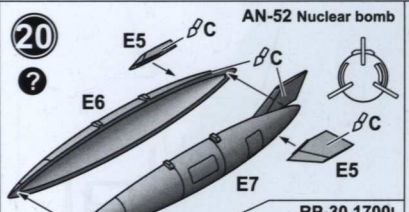
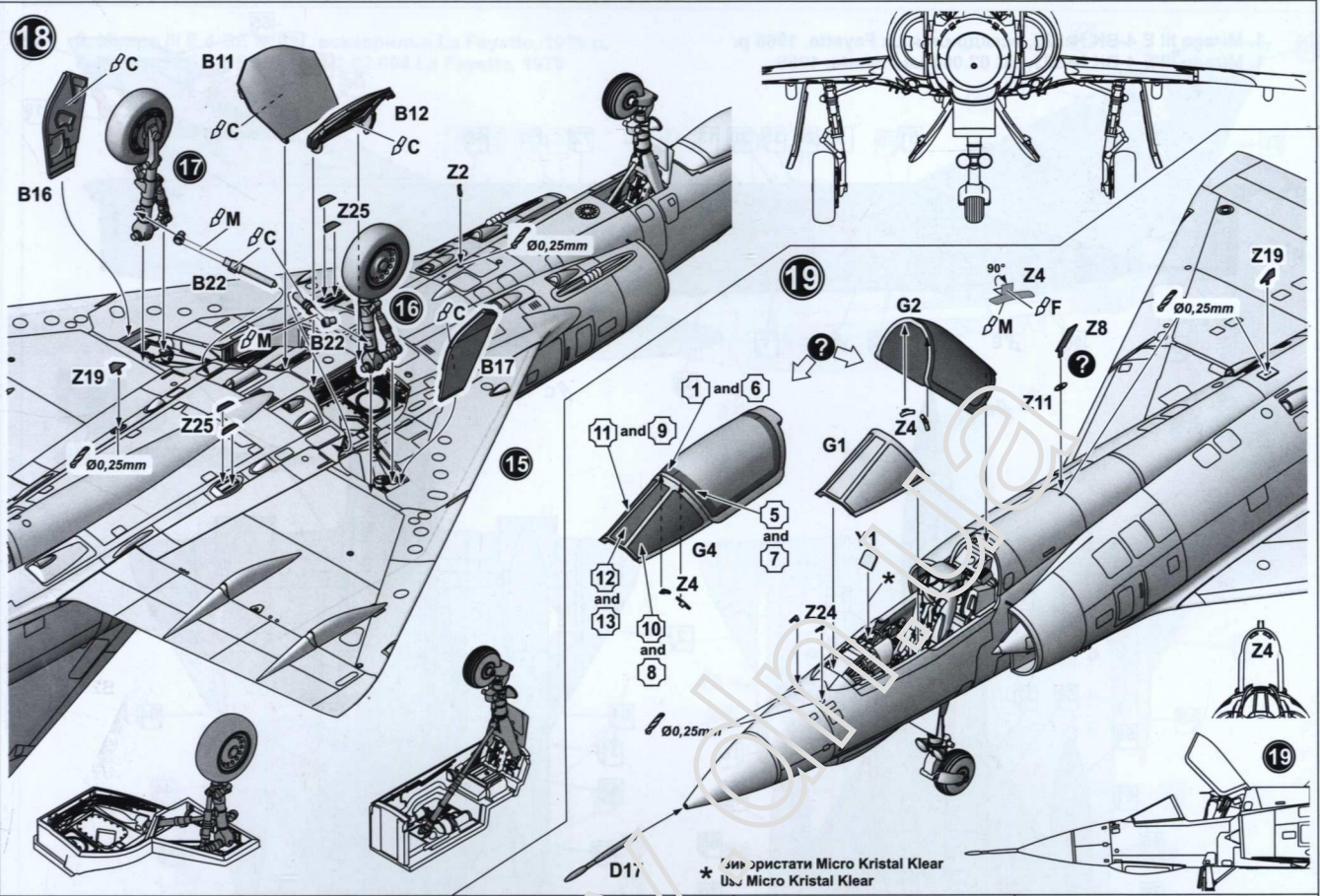



# СХЕМА РОЗФАРБУВАННЯ №1 / PAINTING SCHEME №1

1. Mirage III E 4-BK №523, ескадрилья La Fayette, 1966 р.  
1. Mirage III E 4-BK №523, EC 02.004 La Fayette, 1966

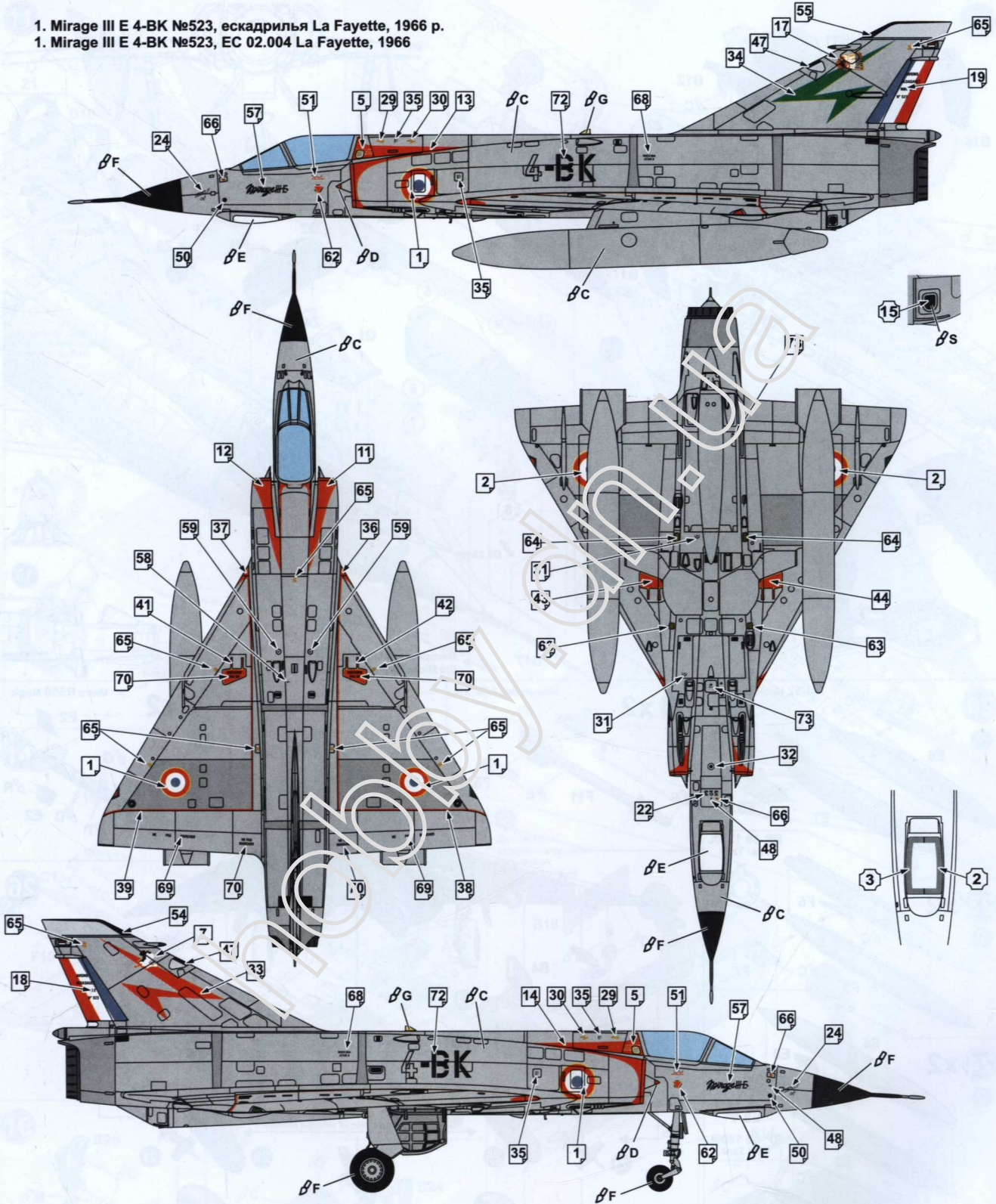

<b>A</b>	<b>B</b>	<b>C</b>	<b>D</b>	<b>E</b>	<b>F</b>	<b>G</b>	<b>N</b>	<b>S</b>
HUMBROL 27001 ALUMINIUM АЛЮМІНІЙ	HUMBROL 19 RED ЧЕРВОНИЙ	HUMBROL 34 FLAT WHITE БІЛИЙ	HUMBROL 33 BLACK ЧОРНИЙ	HUMBROL 154 INSIGNIA YELLOW ЖОВТИЙ	HUMBROL 27003 POLISHED STEEL ПОЛІРОВ. СТАЛЬ	HUMBROL 21 BLACK GLOSS ЧОРНИЙ ГЛЯНЕЦЬ		



# СХЕМА РОЗФАРБУВАННЯ №2 / PAINTING SCHEME №2

2. Mirage III E 4-BE №617, ескадрилья La Fayette, 1979 р.  
2. Mirage III E 4-BE №617, EC 02.004 La Fayette, 1979

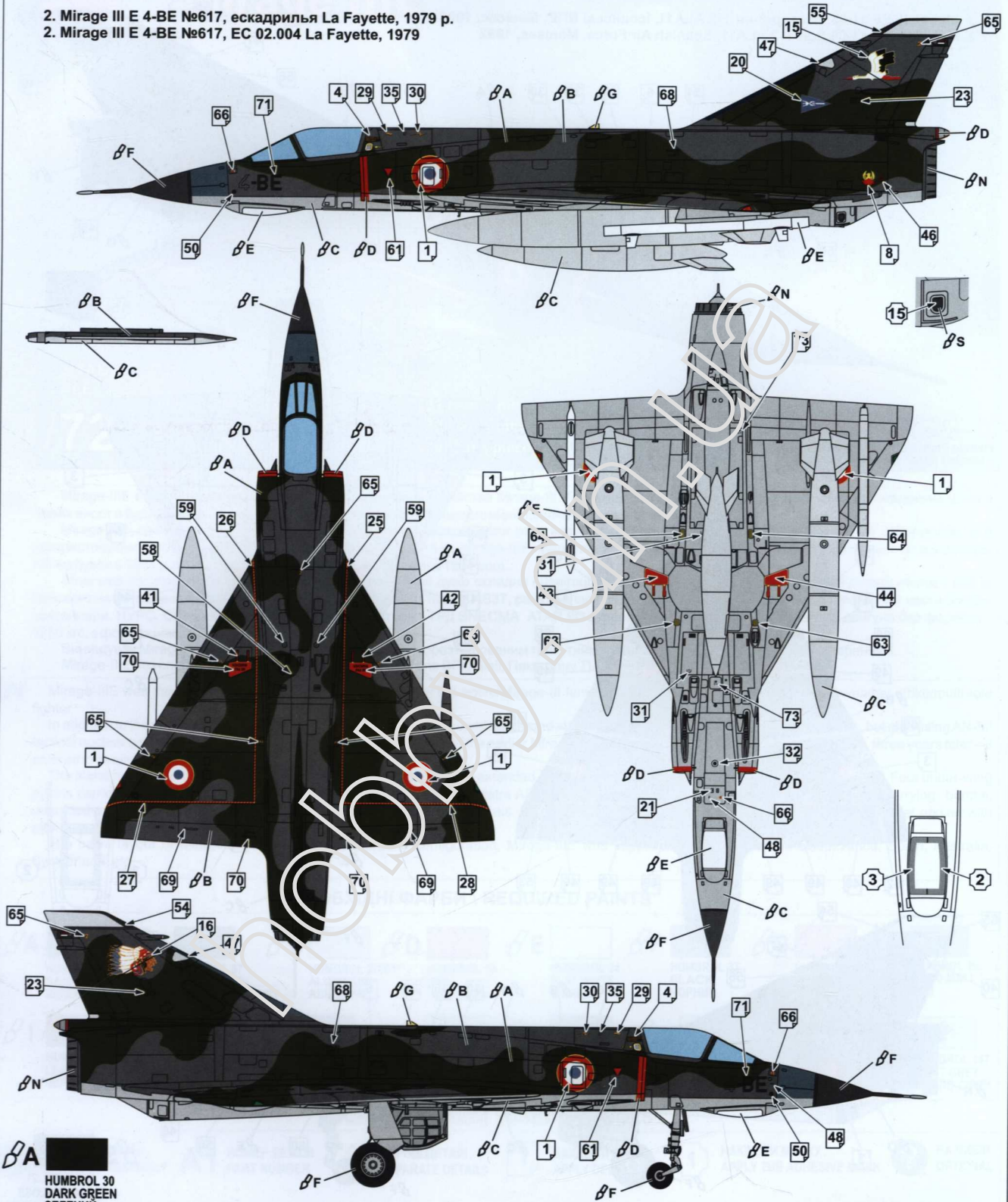

**A** HUMBROL 30  
DARK GREEN  
ЗЕЛЕНИЙ

**B** HUMBROL 87  
STEEL GREY  
СІРИЙ

**C** HUMBROL 27001  
ALUMINIUM  
АЛЮМІНІЙ

**D** HUMBROL 19  
RED  
ЧЕРВОНИЙ

**E** HUMBROL 34  
FLAT WHITE  
БІЛИЙ

**F** HUMBROL 33  
BLACK  
ЧОРНИЙ

**G** HUMBROL 154  
INSIGNIA YELLOW  
ЖОВТИЙ

**N** HUMBROL 27003  
POLISHED STEEL  
ПОЛІРОВ. СТАЛЬ

**S** HUMBROL 21  
BLACK GLOSS  
ЧОРНИЙ ГЛЯНЕЦЬ



### СХЕМА РОЗФАРБУВАННЯ №3 / PAINTING SCHEME №3

3. Mirage III EE 11-08, ескадрилья 112 ALA11, Іспанські ВПС, Манісес, 1992 р.  
3. Mirage III EE 11-08 Sqn 112 ALA11, Spanish Air Force, Manises, 1992

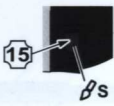
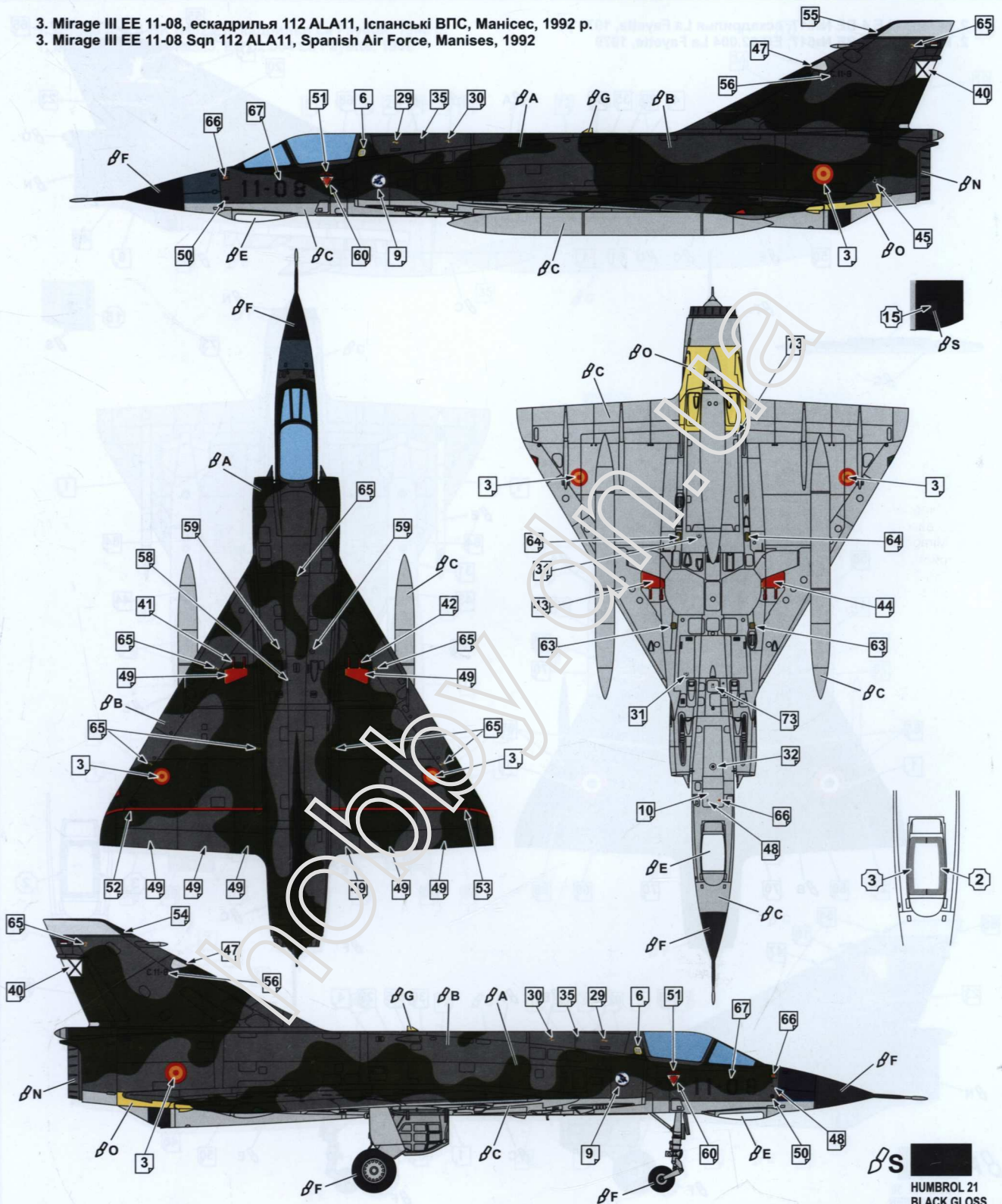

<b>A</b>	<b>B</b>	<b>C</b>	<b>E</b>	<b>F</b>	<b>G</b>	<b>O</b>	<b>N</b>
HUMBROL 30 DARK GREEN ЗЕЛЕНИЙ	HUMBROL 87 STEEL GREY СІРИЙ	HUMBROL 27001 ALUMINIUM АЛЮМІНІЙ	HUMBROL 34 FLAT WHITE БІЛИЙ	HUMBROL 33 BLACK ЧОРНИЙ	HUMBROL 154 INSIGNIA YELLOW ЖОВТИЙ	HUMBROL 81 PALE YELLOW БЛІДО ЖОВТИЙ	HUMBROL 27003 POLISHED STEEL ПОЛІРОВ. СТАЛЬ