



**HASEGAWA**  
AUTHENTIC KITS  
1/72 SCALE  
KIT NO. JS-011:250

U.S. AIR FORCE  
FIGHTER BOMBER

# McDONNELL PHANTOM II

## マクドネルF-4 ファントムII



株 長谷川製作所  
静岡市東新田6 0 0 0 6



アメリカ海軍の全天候迎撃、戦術艦上戦闘機として1958年に採用され、独特のスタイルで注目された。その後性能が極めて優秀なため空軍用としても採用が続き、海・空・海兵隊の共通機として、1965年夏にはすでに通算第1000号機の引渡しを終り、追加生産も約1,000機が予定されて、名実とも世界一の実力を誇っている。この量産と併行して、新型F-4D全天候攻撃型、F-4E全天候万能型、RF-4C写真偵察型が続々開発されている。又イギリス空・海軍を始め、数ヶ国でも採用が決まり、日本航空自衛隊の次期主力機としても最有力候補である。

要目、性能、  
全幅11.7m、全長17.76m、全高4.96m、翼面積49.3m<sup>2</sup>、総重量20,900~24,770kg、発動機GE(ジェネラル・エレクトリック)J79-GE-8 4910kg(アフターバーナ使用7,710kg)×2基、最大速度マッハ2.4 巡航速度マッハ0.92、実用上昇限度21,600m(ズーム上昇30,000m)海面上昇率8.840m/分航続距離2000nm、(戦闘行動半径600~750nm)離陸距離640m着陸距離910m、乗員2、基本武装スパロIII空対空ミサイル×4、他各種爆弾、増加燃料タンク、空対地ミサイル等混合組合せで搭載可能

### ● 塗装のしかた

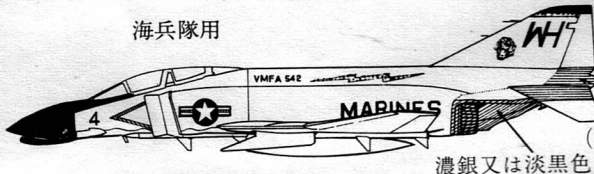
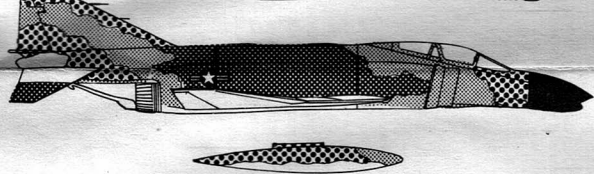
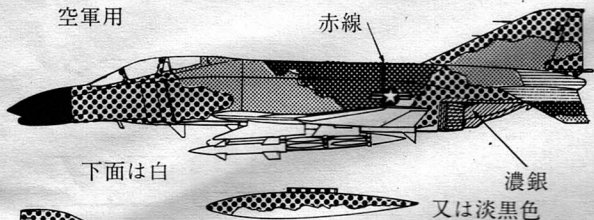
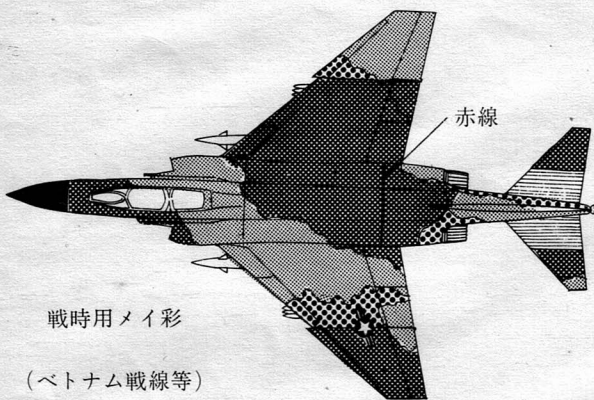
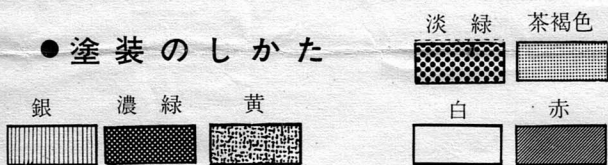

### ● 部品図及部品番号

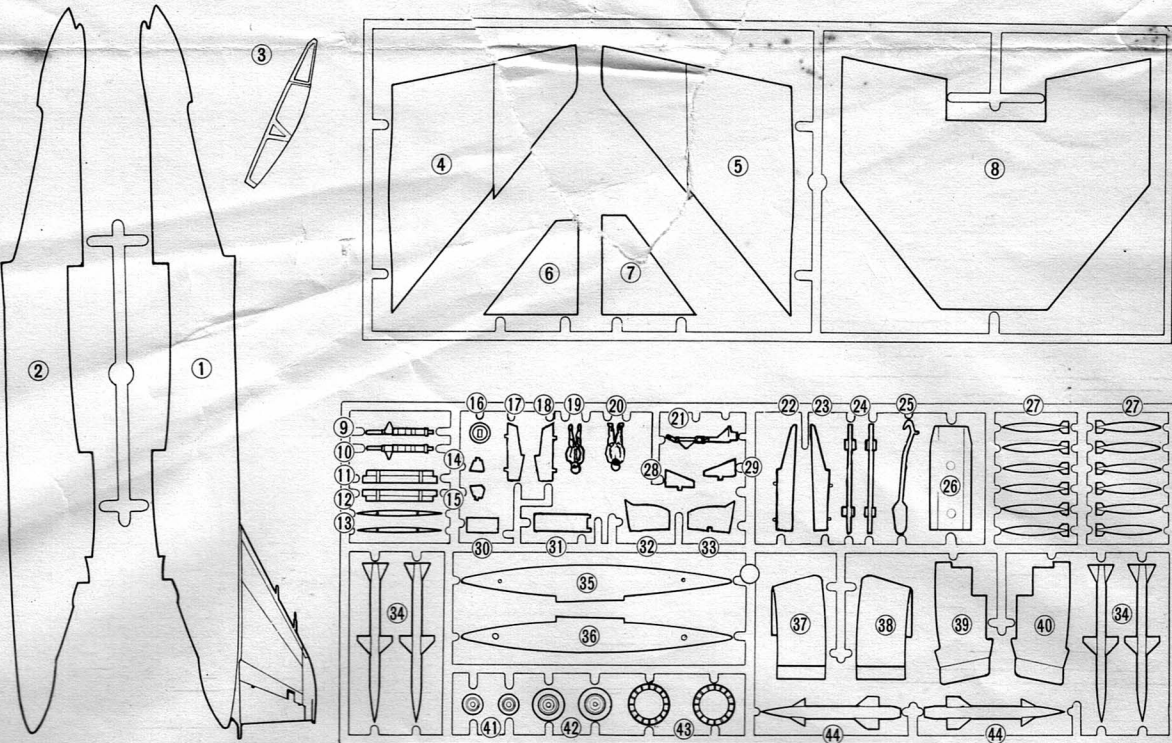

### 1 胴体・尾翼・パイロット・風防・組立て

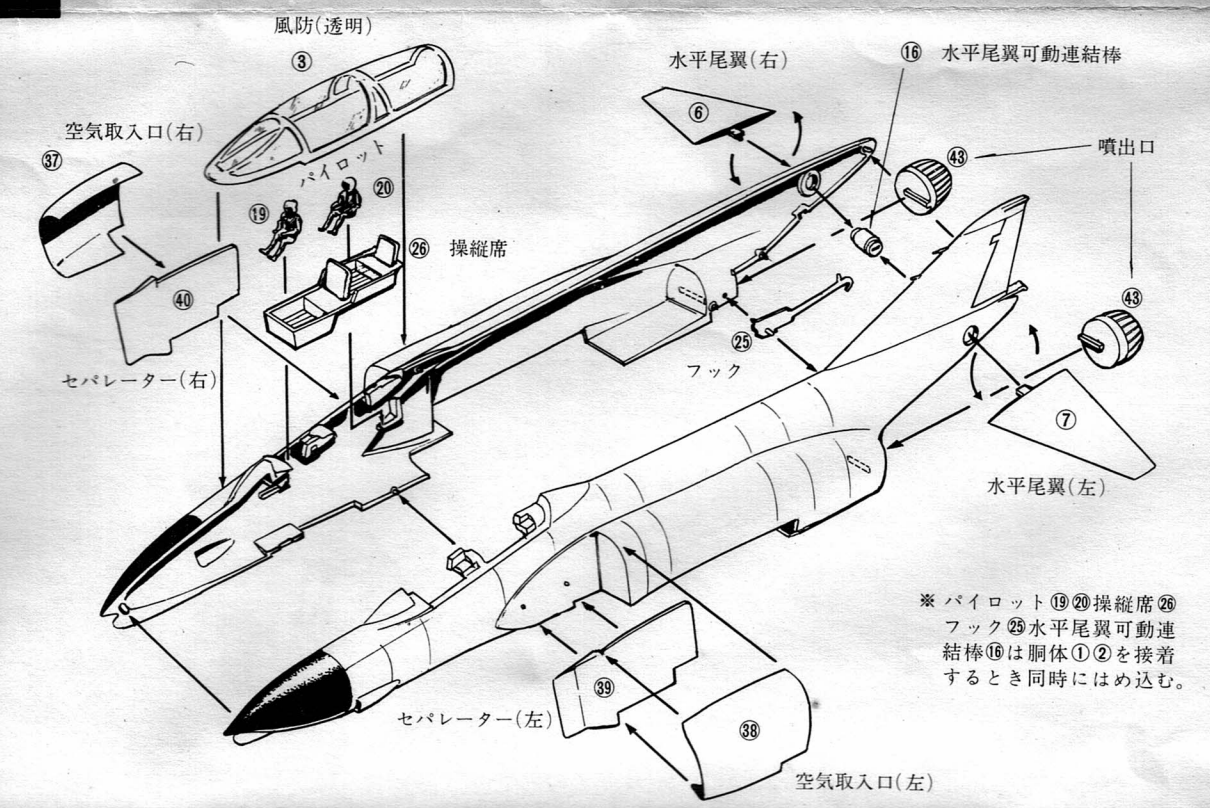

### 2 前車輪組立て

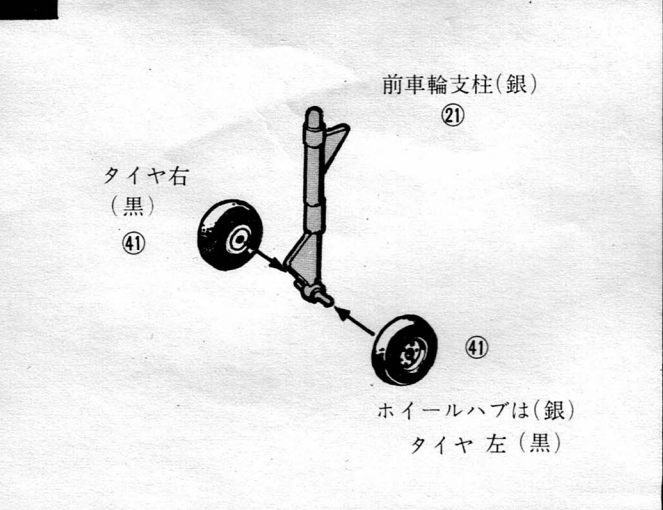

### 3 主車輪組立て

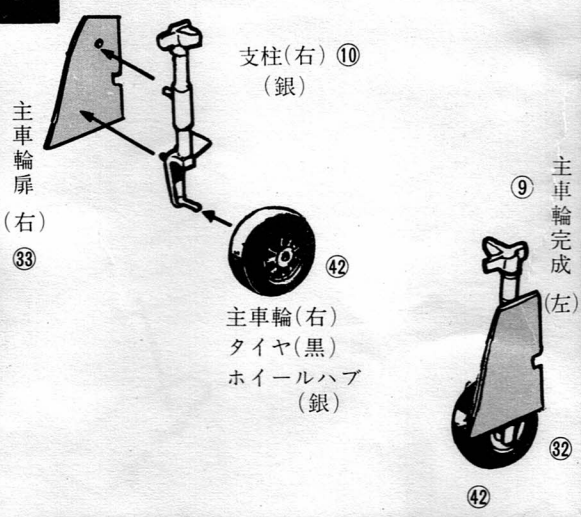

### 4 爆弾の組立て

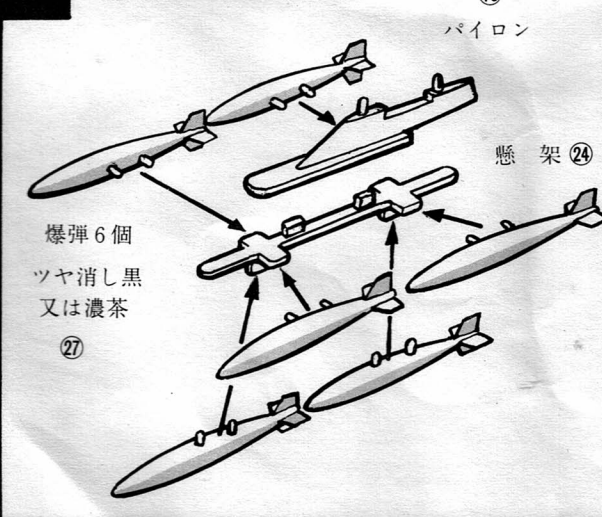

5

ミサイル

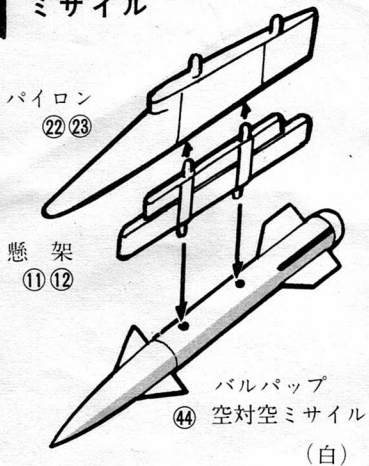

6

増加燃料タンク

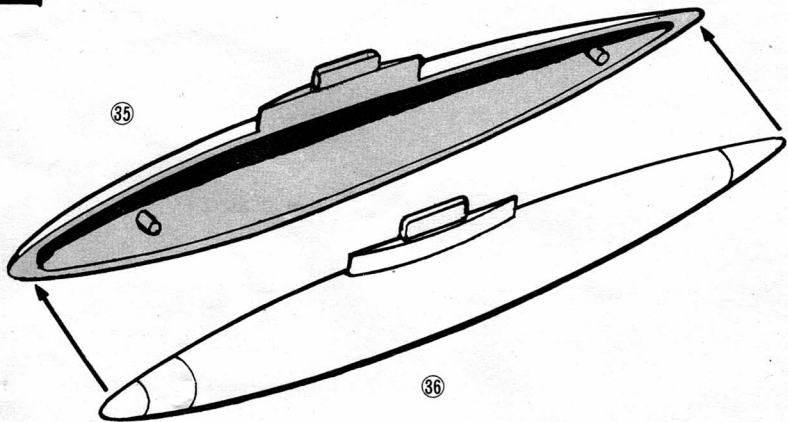

ハセガワの1/72シリーズ御案内

- № - 2 ミグ - 21 “フィッシュベッド”
- № - 3 F - 104J “スターファイター”
- № - 4 F - 105D “サンダーチーフ”
- № - 5 F - 5 “フリーダムファイター”

★毎度当社製品を御買上げ下さいましてありがとうございます。此の度び当社が発売を始めた1/72シリーズは、ファントムIIに続き上の順に発売をいたします。尚No. - 5からの機種は追って発表させていただきます。

1/90ファントムIIも発売いたしております

7

主翼組立及主翼胴体取り付け

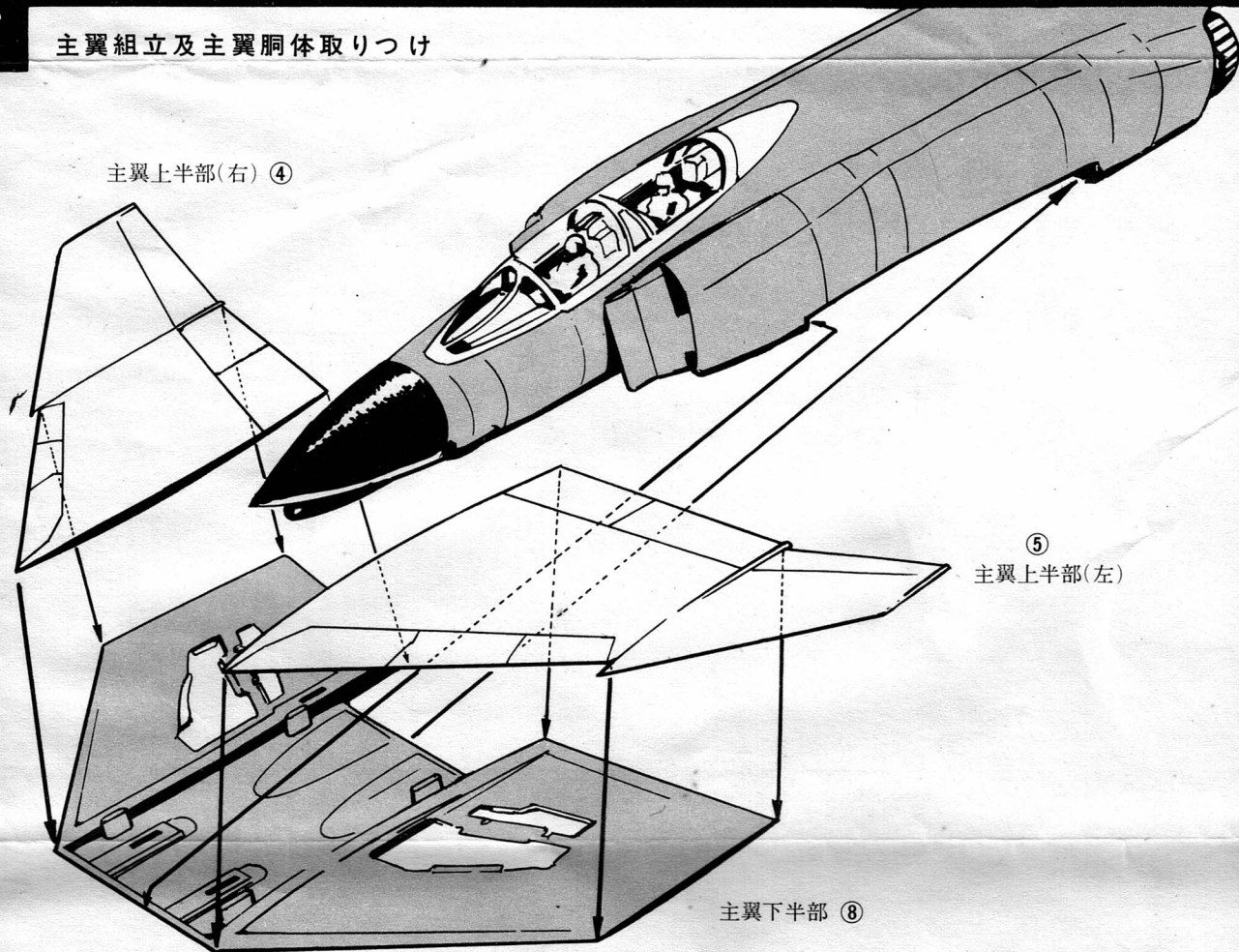

8

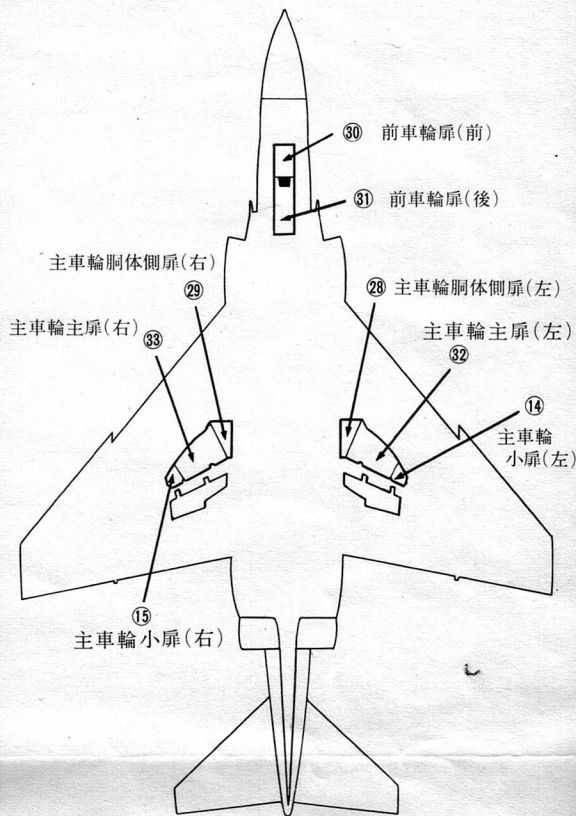

9

完成部品取り付け

