

# Panther Ausf.D V2 1:35 '39-'45 SERIES *Versuchsserie*



Project supervised by HIROHISA TAKADA. Technical drawings provided by MINORU IGARASHI and the DRAGON Engineer Team.  
 Technical assistance provided by STEVEN VAN BEVEREN.  
 Thanks to TOM COCKLE and GARY EDMUNDSON as Technical Consultants.

KIT NO. 6830

**A** **Gx4** **C** **B**

**Dx2** **F** **J**

**Px2**

**E** **Y**

**H** **Hx2** **MA (Photo-etched Parts)**

此圖為技術用圖，請勿用於其他用途。  
 This drawing is for technical use only.  
 Technische tekening niet te gebruiken.  
 Placas e peças não utilizar.  
 此圖僅供技術用途，請勿用於其他用途。



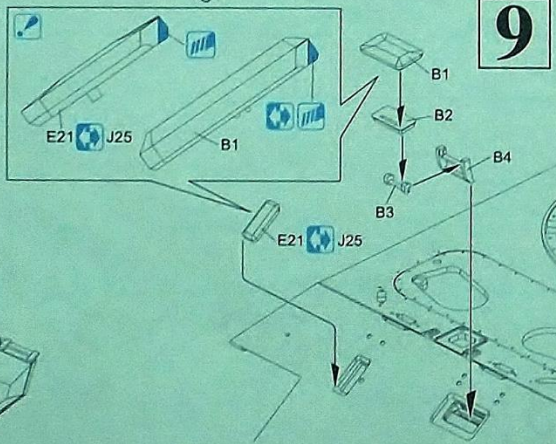
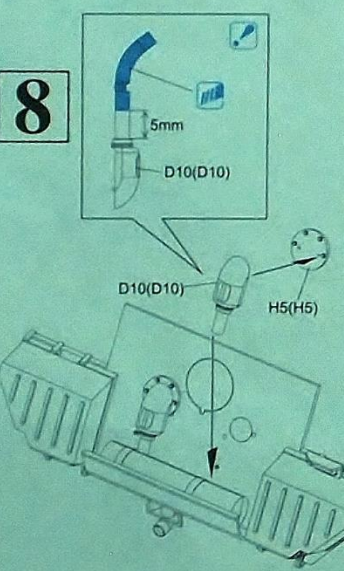
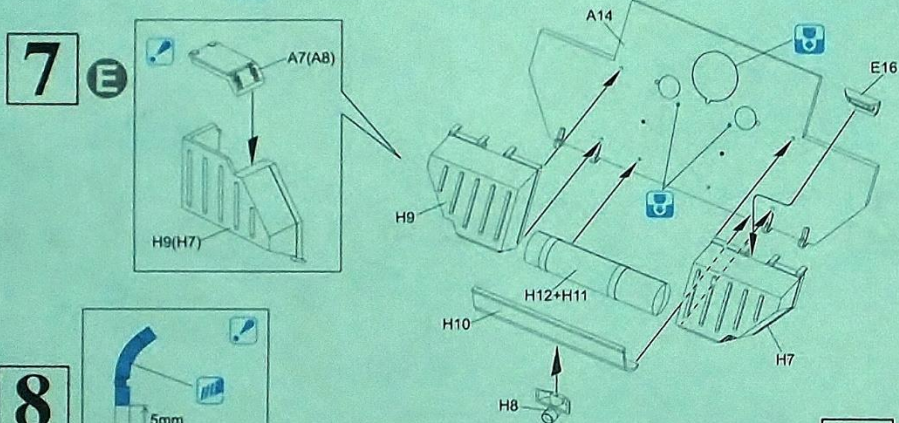
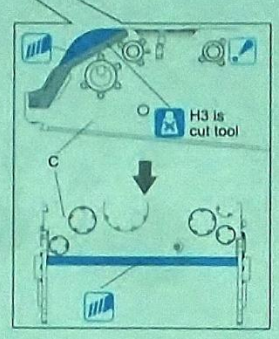
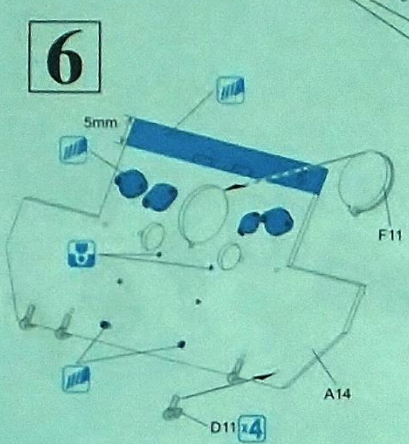
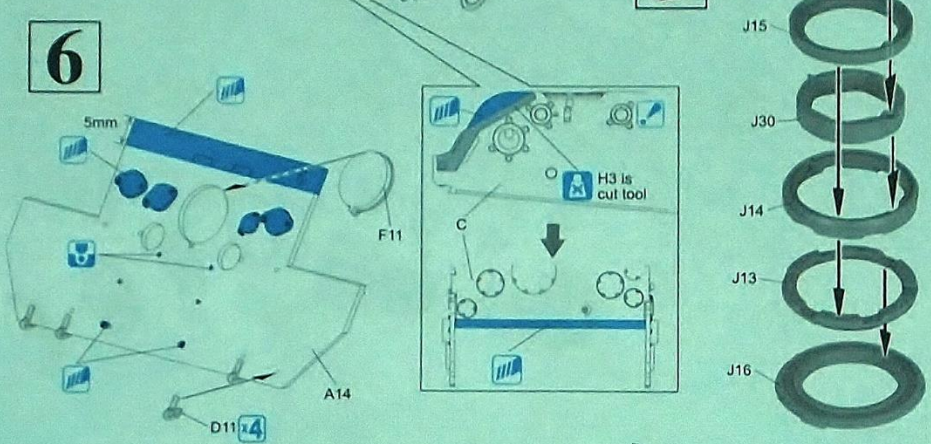
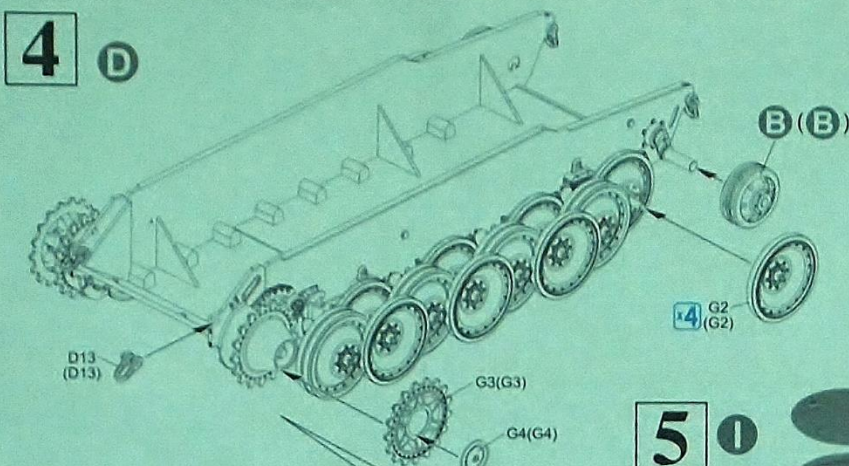

10

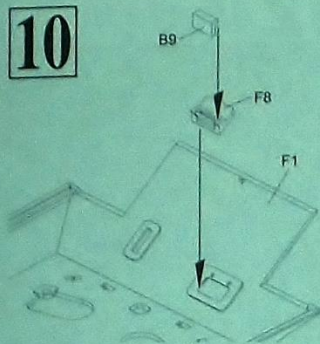

11

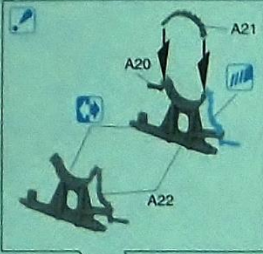
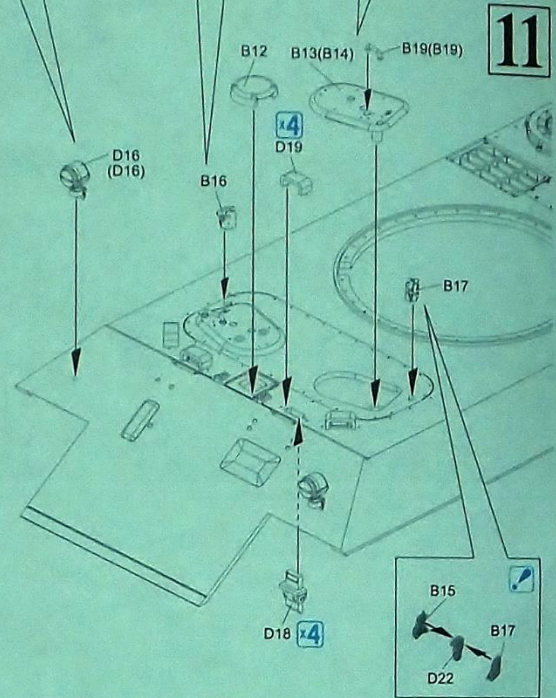

12

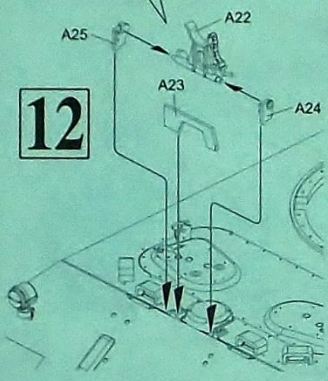

13

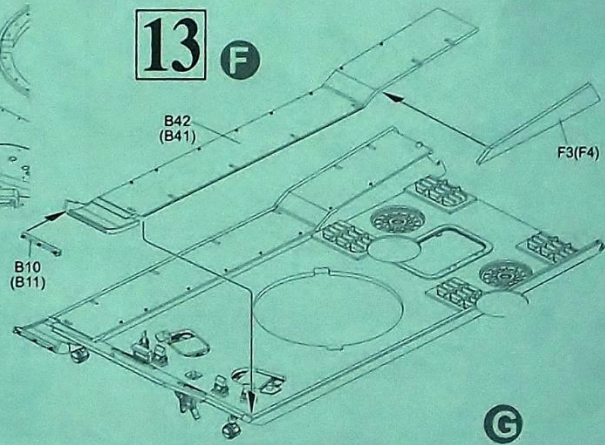

14

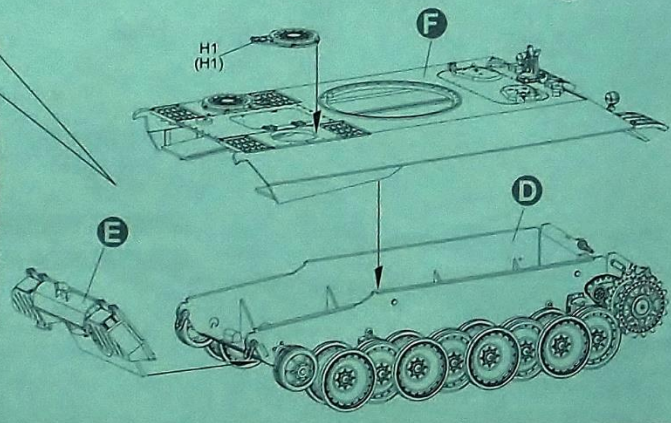
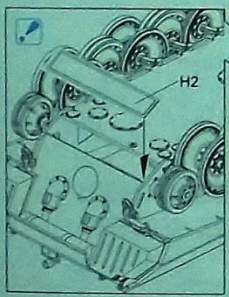

15

H

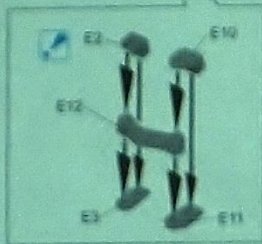

16

G

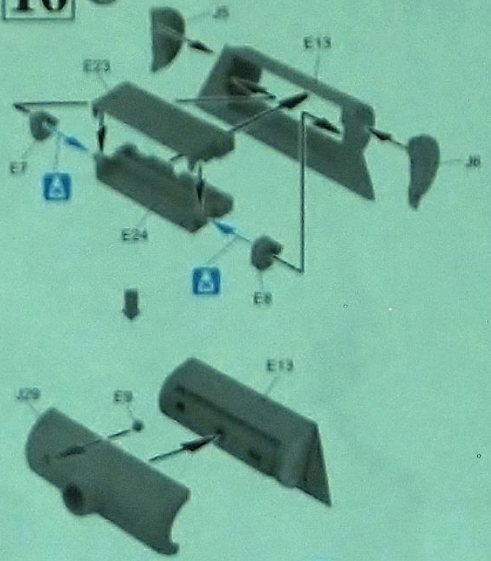

18

G

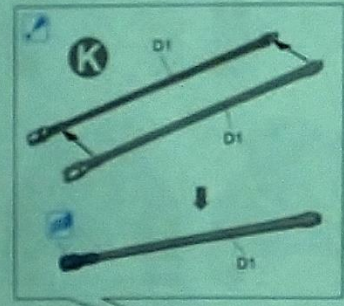
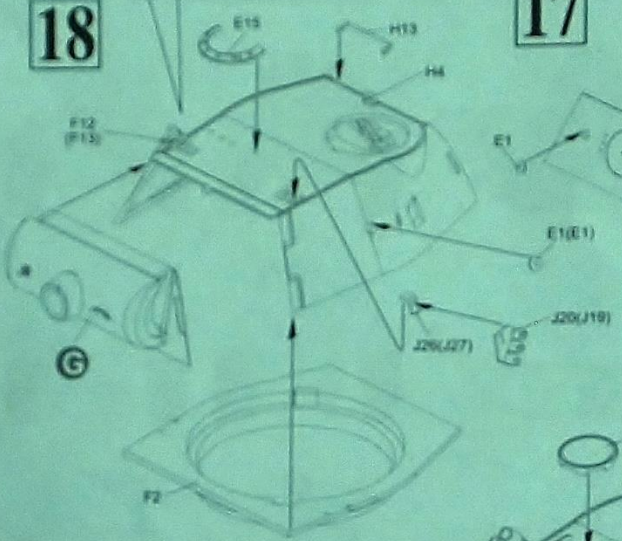

17

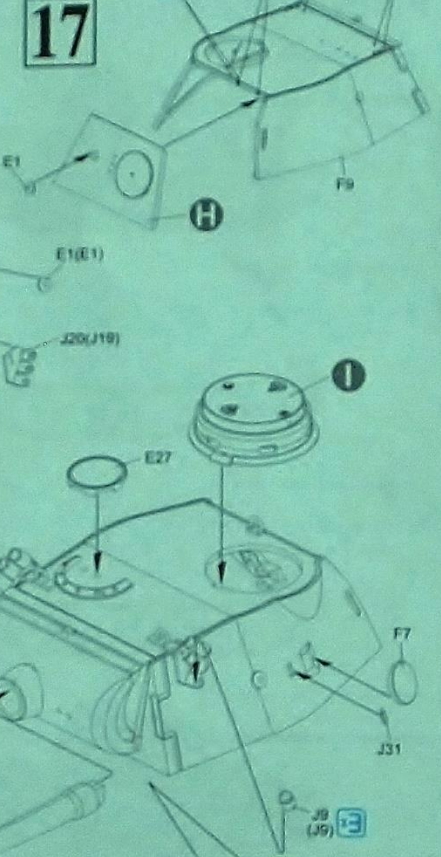

19

L

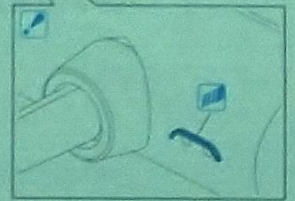

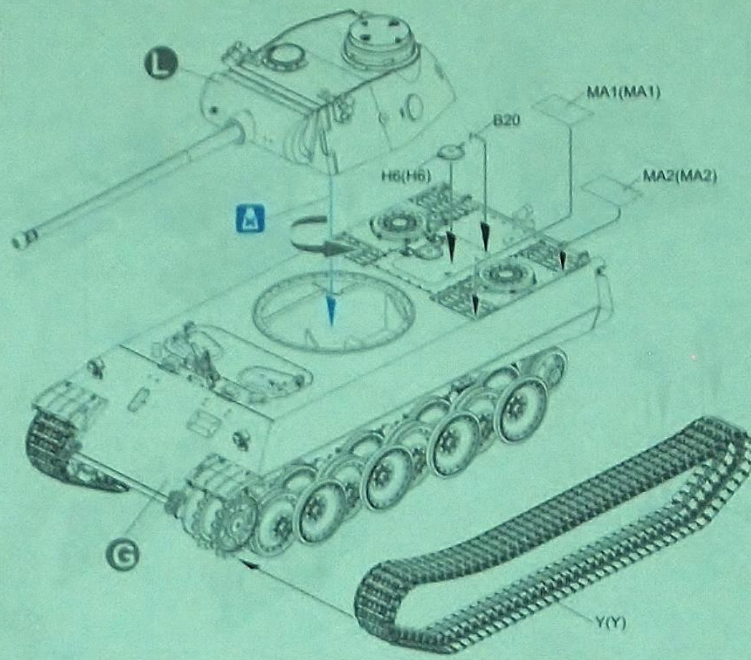

## Paint & Markings

Markierungen und Bemalung    Decoration et Peinture    Marchio & Pitture    標記及着色指示

Unidentified Unit, Hainberg 1942



Unidentified Unit, Germany 1942



Unidentified Unit, Germany 1944



Unidentified Unit, Germany 1945



Dragon Europe: c/o Hobby Pro Marketing Ges. m.b.H.  
Am Leonhardbach 7, A-8010 GRAZ, AUSTRIA



Copyright © 2016  
6830-01

**■ 注意**  
1. 本製品は精密な部品で構成されています。取り扱いにはご注意ください。  
2. 本製品は可燃性材料で構成されています。取り扱いにはご注意ください。  
3. 本製品は鋭利な部品で構成されています。取り扱いにはご注意ください。  
4. 本製品は高温で乾燥させる必要があります。取り扱いにはご注意ください。  
5. 本製品は高温で乾燥させる必要があります。取り扱いにはご注意ください。  
6. 本製品は高温で乾燥させる必要があります。取り扱いにはご注意ください。  
7. 本製品は高温で乾燥させる必要があります。取り扱いにはご注意ください。  
8. 本製品は高温で乾燥させる必要があります。取り扱いにはご注意ください。  
9. 本製品は高温で乾燥させる必要があります。取り扱いにはご注意ください。  
10. 本製品は高温で乾燥させる必要があります。取り扱いにはご注意ください。

**■ 注意**  
1. 本製品は精密な部品で構成されています。取り扱いにはご注意ください。  
2. 本製品は可燃性材料で構成されています。取り扱いにはご注意ください。  
3. 本製品は鋭利な部品で構成されています。取り扱いにはご注意ください。  
4. 本製品は高温で乾燥させる必要があります。取り扱いにはご注意ください。  
5. 本製品は高温で乾燥させる必要があります。取り扱いにはご注意ください。  
6. 本製品は高温で乾燥させる必要があります。取り扱いにはご注意ください。  
7. 本製品は高温で乾燥させる必要があります。取り扱いにはご注意ください。  
8. 本製品は高温で乾燥させる必要があります。取り扱いにはご注意ください。  
9. 本製品は高温で乾燥させる必要があります。取り扱いにはご注意ください。  
10. 本製品は高温で乾燥させる必要があります。取り扱いにはご注意ください。

**■ 注意**  
1. 本製品は精密な部品で構成されています。取り扱いにはご注意ください。  
2. 本製品は可燃性材料で構成されています。取り扱いにはご注意ください。  
3. 本製品は鋭利な部品で構成されています。取り扱いにはご注意ください。  
4. 本製品は高温で乾燥させる必要があります。取り扱いにはご注意ください。  
5. 本製品は高温で乾燥させる必要があります。取り扱いにはご注意ください。  
6. 本製品は高温で乾燥させる必要があります。取り扱いにはご注意ください。  
7. 本製品は高温で乾燥させる必要があります。取り扱いにはご注意ください。  
8. 本製品は高温で乾燥させる必要があります。取り扱いにはご注意ください。  
9. 本製品は高温で乾燥させる必要があります。取り扱いにはご注意ください。  
10. 本製品は高温で乾燥させる必要があります。取り扱いにはご注意ください。

**■ 注意**  
1. 本製品は精密な部品で構成されています。取り扱いにはご注意ください。  
2. 本製品は可燃性材料で構成されています。取り扱いにはご注意ください。  
3. 本製品は鋭利な部品で構成されています。取り扱いにはご注意ください。  
4. 本製品は高温で乾燥させる必要があります。取り扱いにはご注意ください。  
5. 本製品は高温で乾燥させる必要があります。取り扱いにはご注意ください。  
6. 本製品は高温で乾燥させる必要があります。取り扱いにはご注意ください。  
7. 本製品は高温で乾燥させる必要があります。取り扱いにはご注意ください。  
8. 本製品は高温で乾燥させる必要があります。取り扱いにはご注意ください。  
9. 本製品は高温で乾燥させる必要があります。取り扱いにはご注意ください。  
10. 本製品は高温で乾燥させる必要があります。取り扱いにはご注意ください。