

RX-78(G)E GUNDAM EX (RFV)

E.F.G.F. PROTOTYPE CLOSE-COMBAT MOBILE SUIT

MODEL NUMBER: RX-78(G)E
 TOTAL HEIGHT: 18.5m
 WEIGHT: 41.2t
 GENERATOR OUTPUT: 1,280kw
 THRUSTERS TOTAL PROPULSION: 53,000kg
 MATERIAL: LUNA-TITANIUM ALLOY
 ARMAMENTS:
 BEAM RIFLE
 SHOULDER GATLING GUN
 SHIELD
 BEAM SABER
 HEAD AUTOCANNONS × 4

GUNDAM
 REQUIEM FOR VENGEANCE

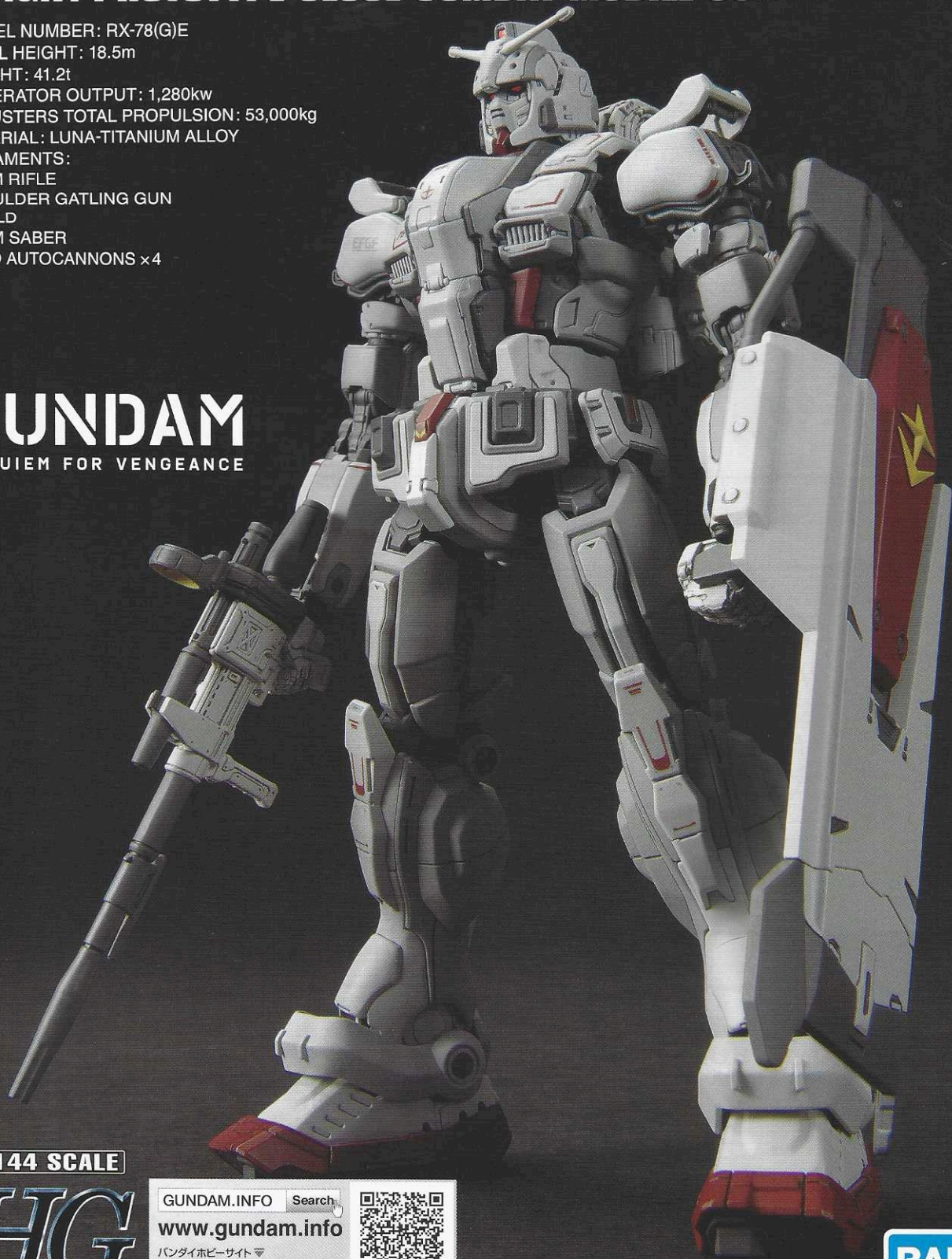

1/144 SCALE

HG

GUNDAM.INFO Search

www.gundam.info

バンダイホビーサイト
www.bandai-hobby.net/



※掲載の完成品画像は塗装してあります。 ※画像と商品とは多少異なりますのでご了承ください。 ※データは劇中の設定です。
 * The completed product in the image has been painted. * The actual product may vary slightly from the images.
 * The figures above are based on the models from the story.

5066701



警告 (けいこく)

保護者の方へ 必ずお読みください。

- 小部品があります。誤飲・窒息の危険がありますので、3才未満のお子様には絶対に与えないでください。

注意 (ちゅうい)

- 縁部が鋭い箇所がありますので、注意してください。
- 先端が尖っている箇所がありますので、注意してください。
- 部品は番号を確かめ、きれいに切り取りましょう。
- 袋を頭からかぶったり、顔を覆ったりしないでください。窒息する恐れがあります。

WARNING

Parents and guardians, Read the following instructions before use.

- CHOKING HAZARD - Small parts. Not for children under 3 years.

CAUTION

- Pay attention to sharp parts and edges.
- Pay attention to sharp parts. Be careful when handling.
- Check part numbers and cut them out neatly.
- To avoid suffocation, do not put plastic bags over your face.

《組み立てる時の注意》●組み立てる前に説明書をよく読みましょう。●塗装にはより安全な「水性塗料」のご使用をおすすめします。●尖った先端や薄い線端部に触れながらの組み立てには十分ご注意ください。※この商品には道具類は入っていませんので、別にご用意ください。

《Notes on assembly》●Carefully read the instructions before assembling. ●Use of water-based paint is recommended for safety reasons. ●Pay extra attention when handling sharp points and edges. * Tools are not included.

各部品はニッパーなどで、きれいに切り取りましょう。
Use modeling nippers to trim the excess runner from each part.

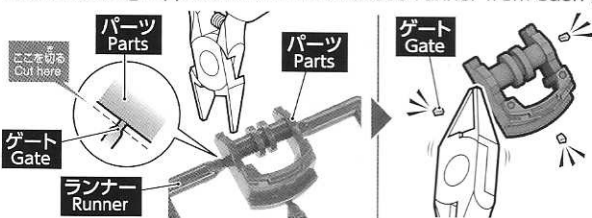

パーツ同士の組み立ては斜めにならないように
まっすぐ丁寧に組み合わせてください。

When attaching parts, handle with care and ensure parts are lined up correctly, not at an angle to one another.

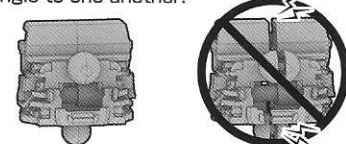

パーツリスト Parts list

(X印は使用しないパーツです)
× Indicates parts not needed.

※本商品は精密な加工を施している為、製造工程上、部品形状には多少の差異がございます。
※クリアパーツの中には、製造工程上気泡が入っているものがありますご了承ください。
* Intricate processing may create slight variations in the parts during manufacturing.
* Bubbles may be present in the clear parts from manufacturing.

Aパーツ A Parts (PS)

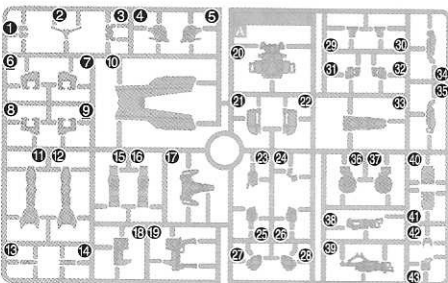

Bパーツ B Parts (PS) (×2)

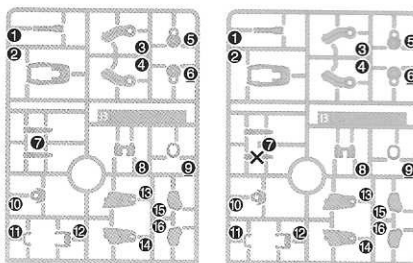

Cパーツ C Parts (PS)

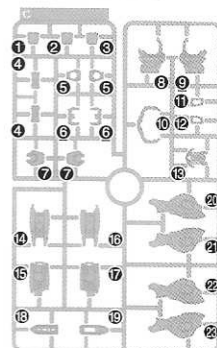

Dパーツ D Parts (PS)

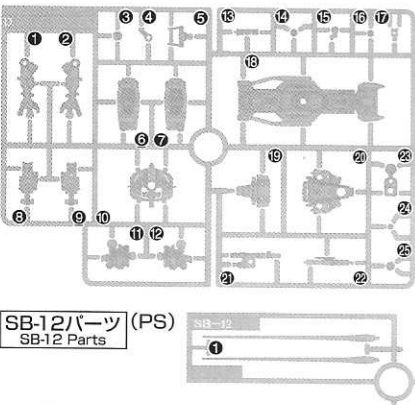

Eパーツ E Parts (PS) (×2)

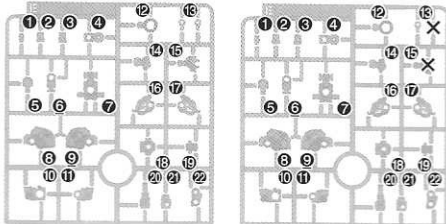

F2パーツ F2 Part (TPE)

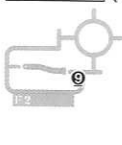

SB-12パーツ SB-12 Parts (PS)



F1パーツ F1 Parts (PS)



シール Stickers



マーキングシール Marking stickers



255 HG 1/144 ガンダムEX (復讐のレクイエム) 品番: 2725232

《お買い上げのお客様へ》

- ・万が一、部品に不具合がありましたら、その部品を取り外し、商品名・品番と詳細を添え、右記《商品送付先》へお送りください。
- ・部品通販をご希望の方は、右記2次元コードから「WEB部品通販」をご利用ください。メールによるお問い合わせも可能です。
- ※定額小為替による部品通販は行っておりません。
- ※通信費等はお客様のご負担となります。



《お問い合わせ先》

BANDAI SPIRITS お客様相談センター
Web https://bandai-hobby.net/customer_support/
ナビダイヤル 0570-078-001
●受付時間 10時～17時 (土、日、祝日、夏季・冬季休業日を除く)

《商品送付先》

〒420-8681 静岡県静岡市葵区長沼500-12

アンケート調査ご協力をお願い

<https://q.bandai-hobby.net/enquete/>



- ※バンダイナムコID/ホビーサイトパスへの登録が必要です。
- ※アンケートは予告無く中止する場合がありますご了承ください。
- * FOR CUSTOMERS IN JAPAN ONLY.

※部品の向きや左右など、イラストをよく見て組み立ててください。
Refer to the illustrations and pay attention to parts' orientation/direction during assembly.

※形状が似ているパーツがありますので番号を確認し、順番に組み立ててください。
Some parts may be difficult to distinguish from one another. Check the part numbers and follow the assembly order.

組み立て説明用アイコン
Symbols for assembly instruction manuals

1 → 2 の順番で組み立てる。
Follow the numerical order 1, 2 ...

×2 部品を数値の個数作る
Build specified number of parts.

・切り取り注意
Do not cut.

1 ・シールの番号
Sticker number

・選択します
Choose one.



〈ボディ BODY〉

F16

D20

E12

E12

※奥までしっかりはめ込みます。
* Tightly fit the parts as far as they will go.

Make sure that the parts are facing the right ways and in the right positions.

D11

D12

A29

A30

C10

A20

C9

C8

F18

F17

A31

A32

C12

C11

A21

A22

バチン! Click!

バチン! Click!

E15

A33

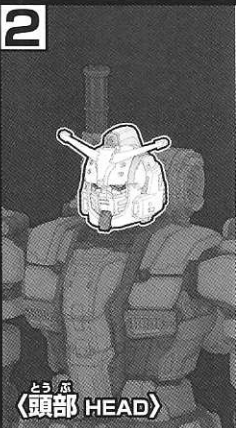

〈頭部 HEAD〉

※シールは選んで貼ります。
* Select a sticker to apply.

F12

A3

2

3

4

1

1

Do not cut.

Do not cut.

Do not cut.

A16

C16

A4

A5

A2

A1

※きれいに切り取ります。
* Cut out cleanly.

3 **×2** (2個作る)
Build two sets.

ひよこで
〈両腕 ARMS〉

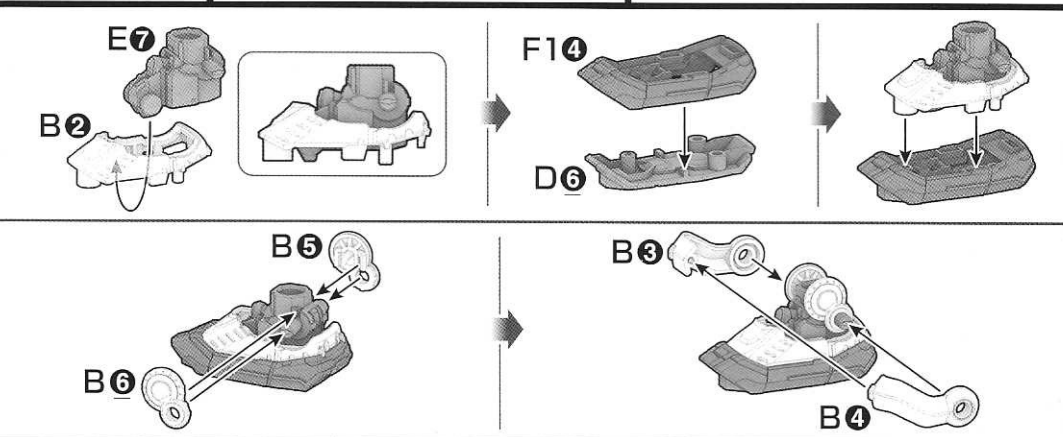
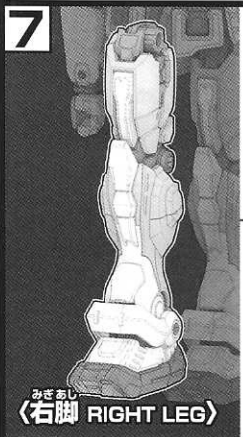
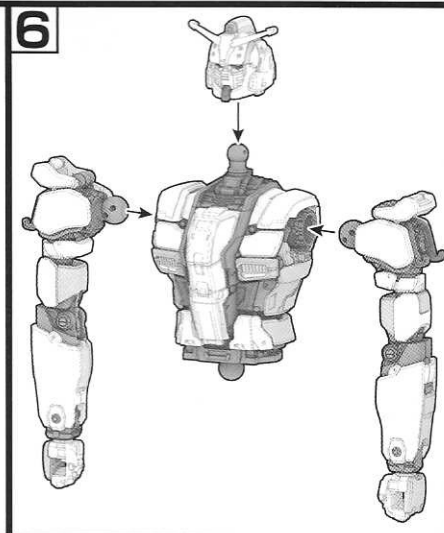
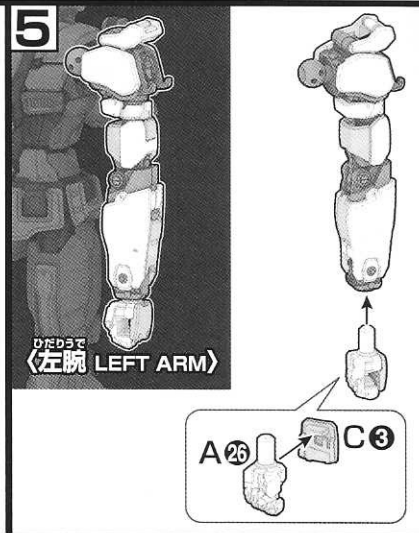
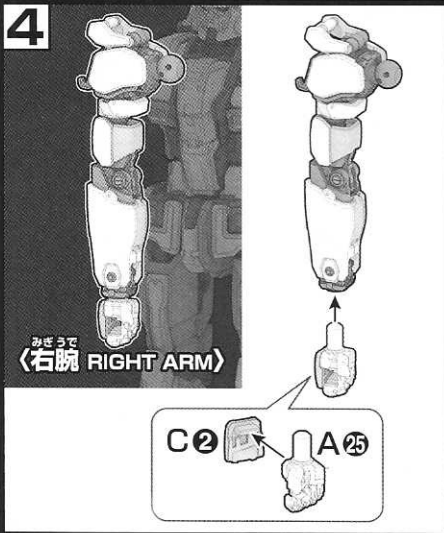
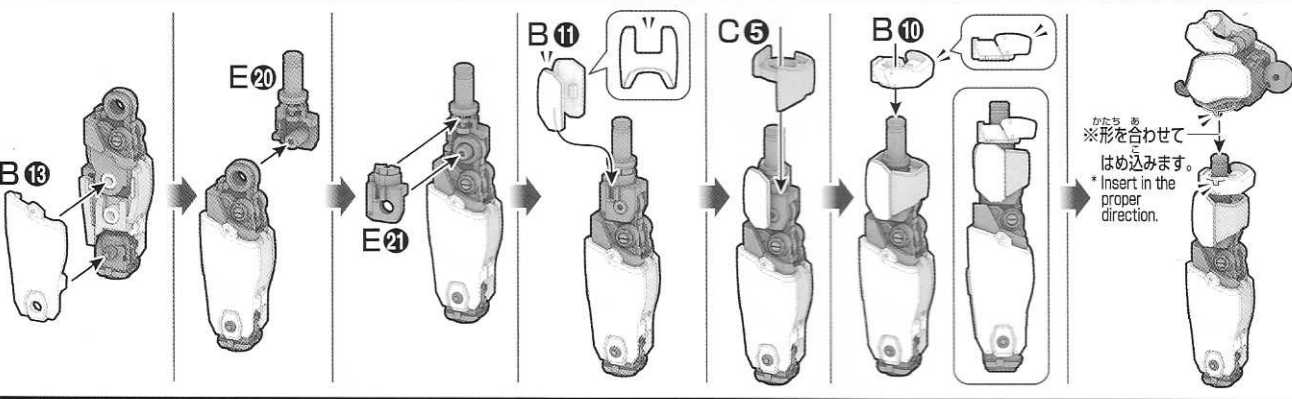
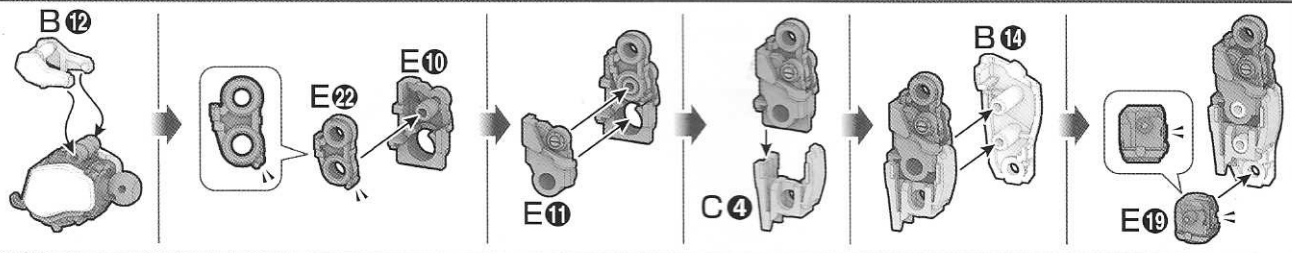
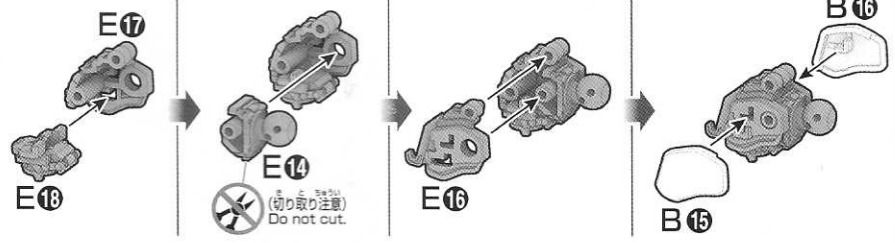

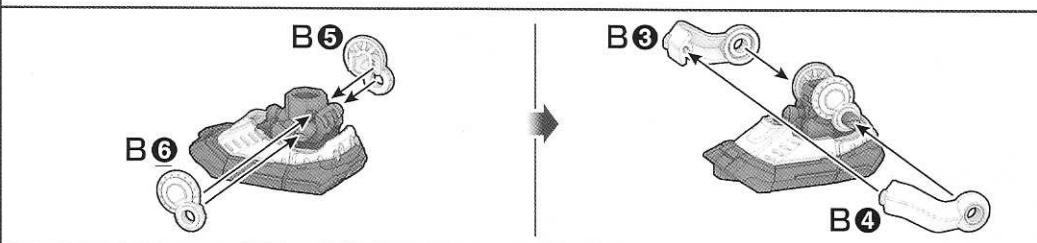
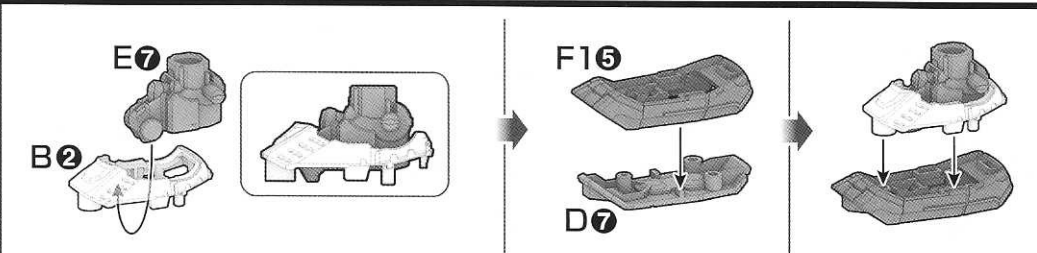
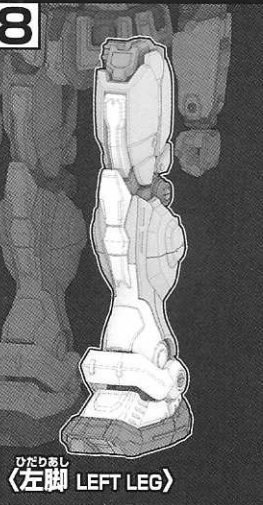
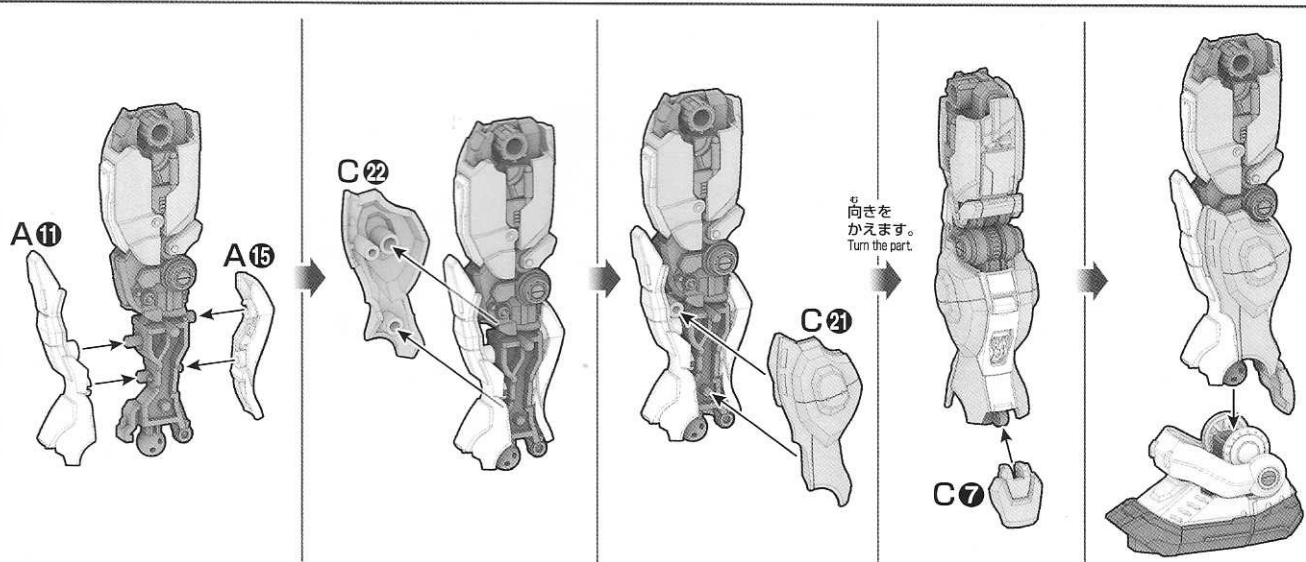
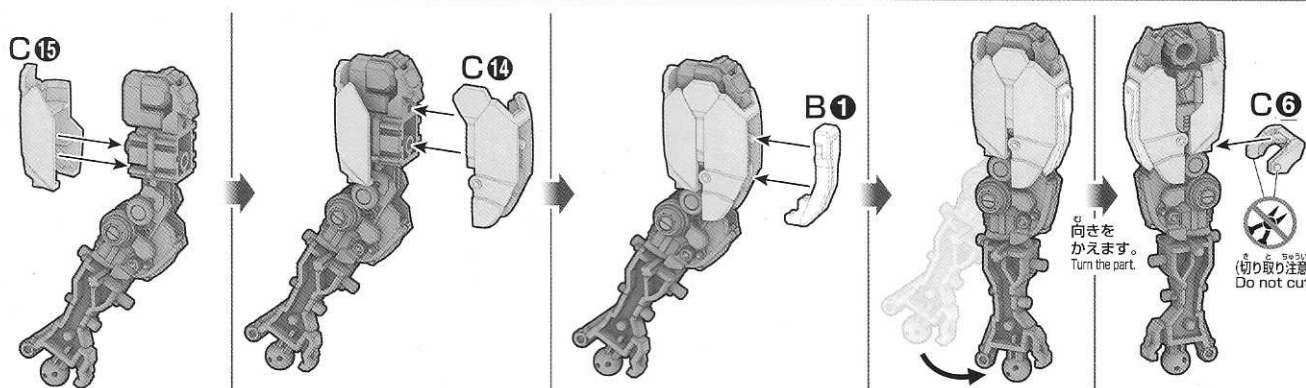
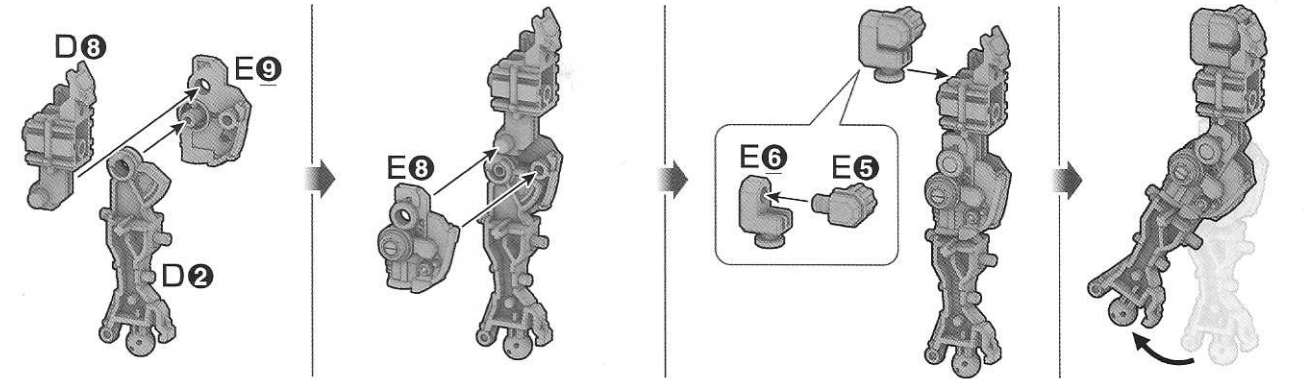

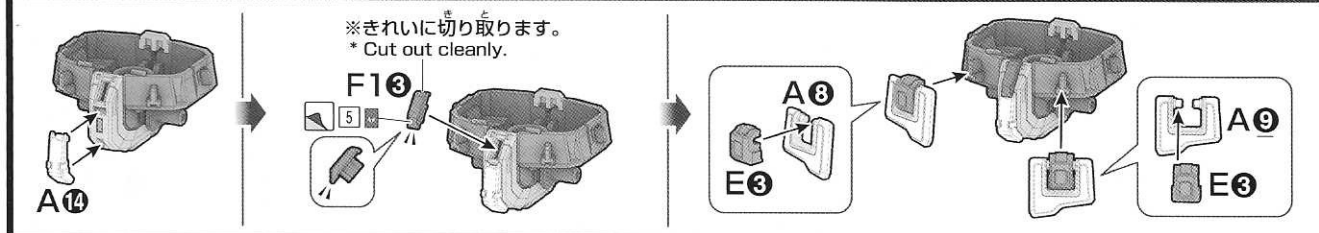
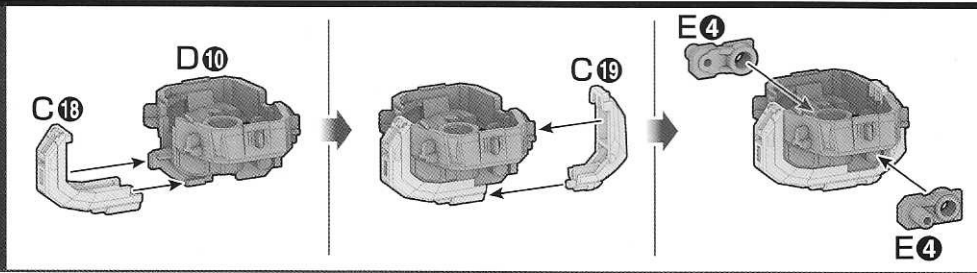
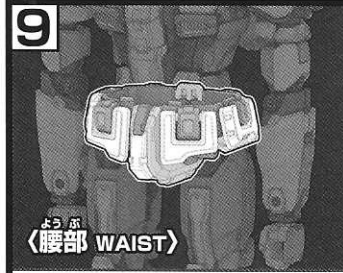
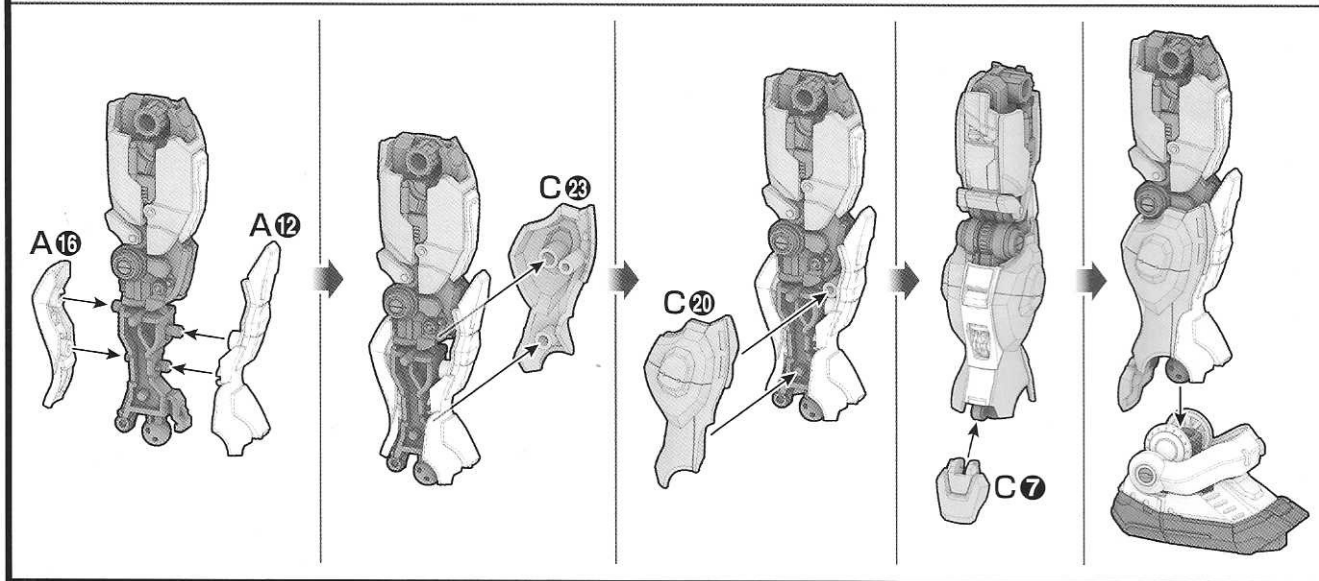
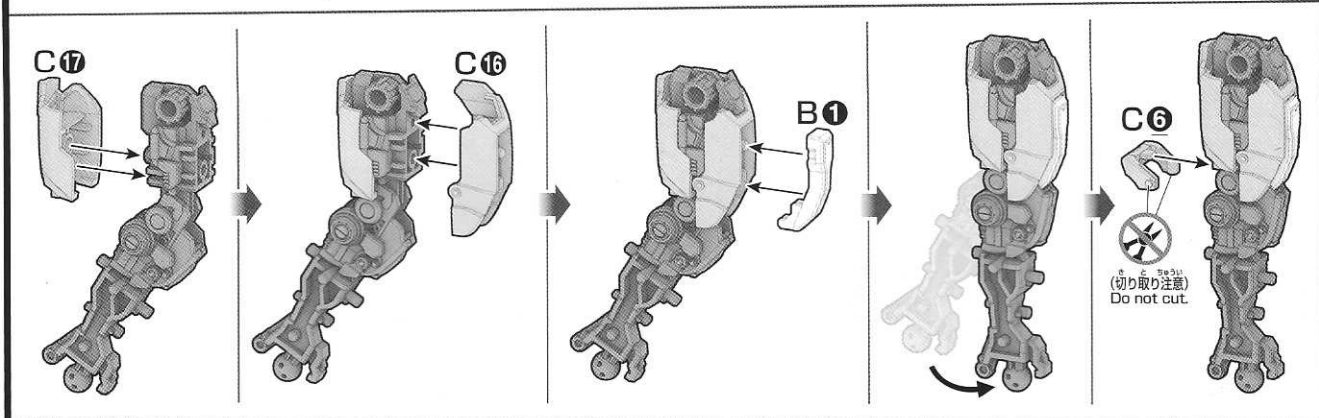
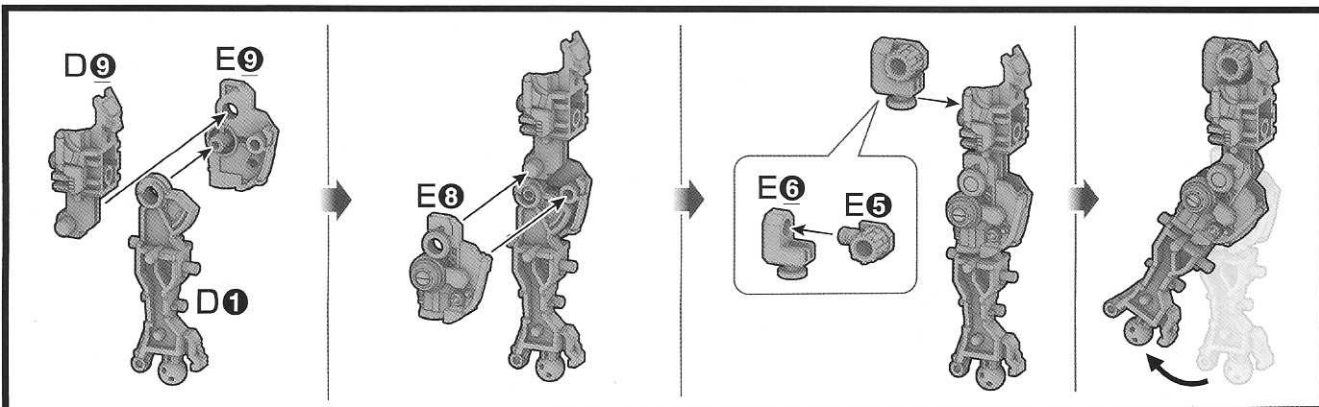

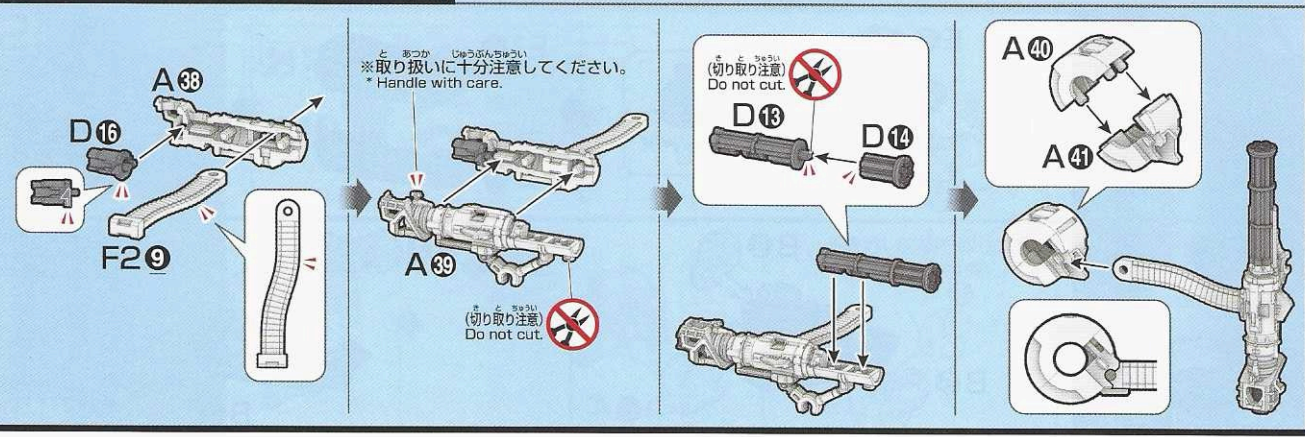
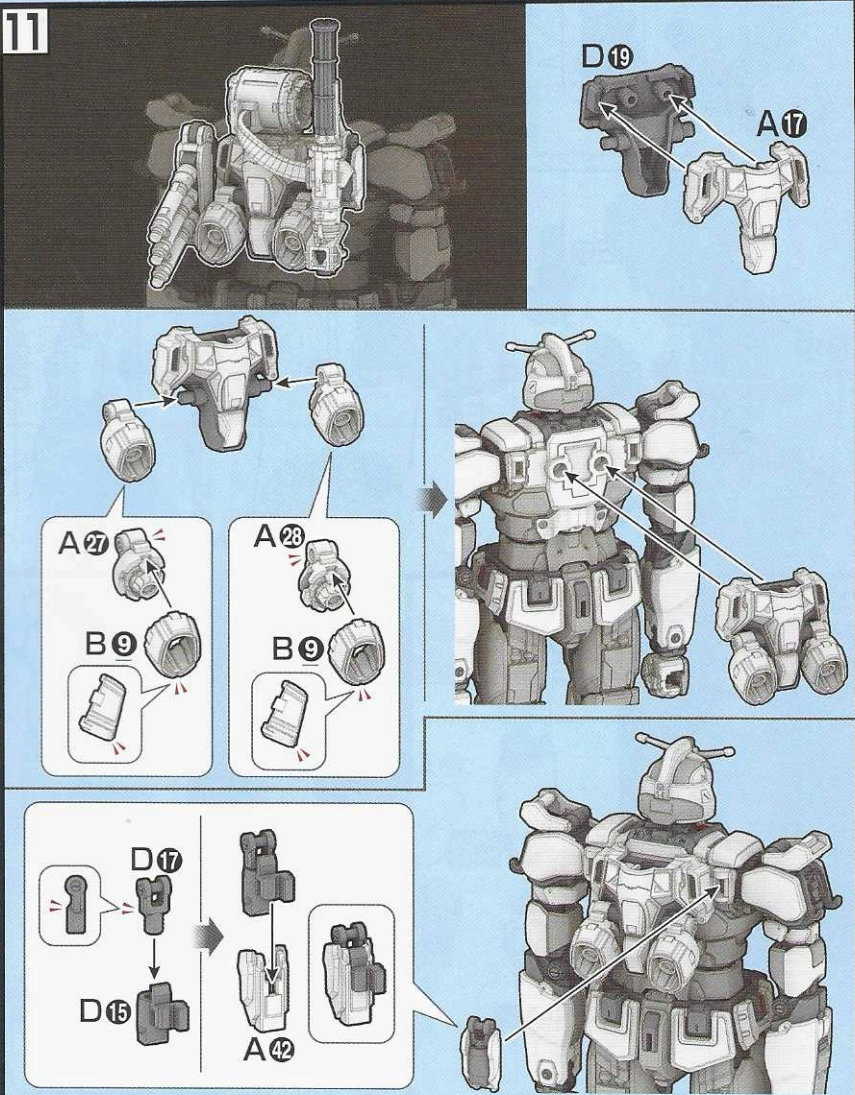
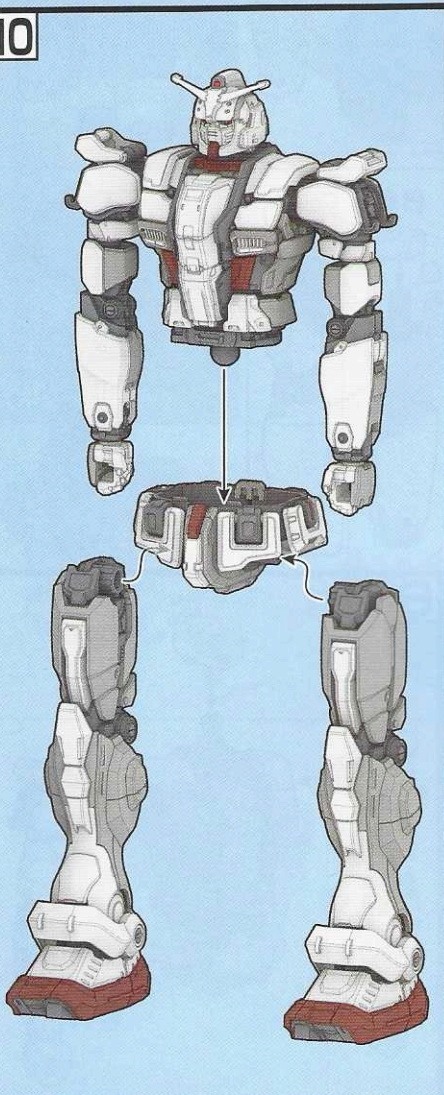
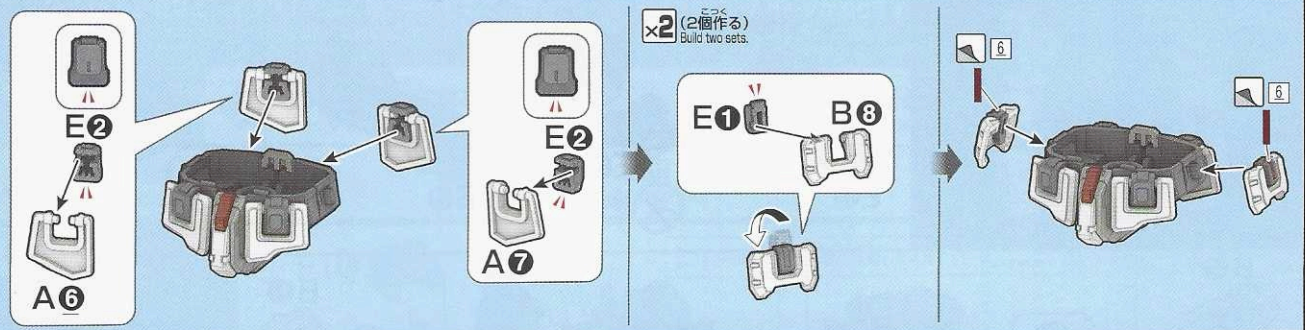

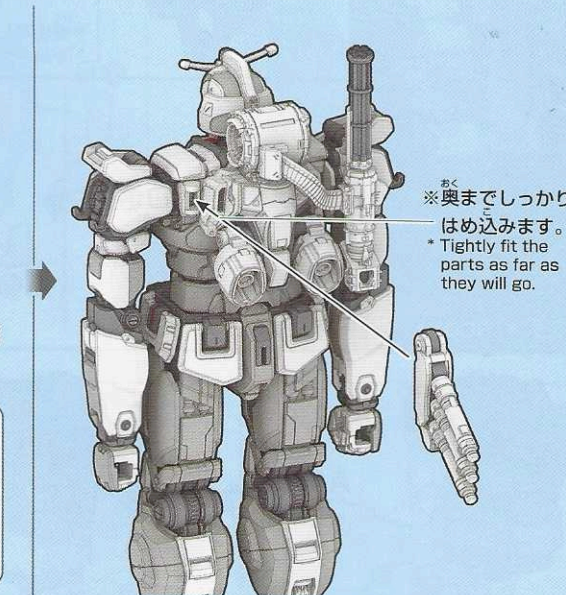
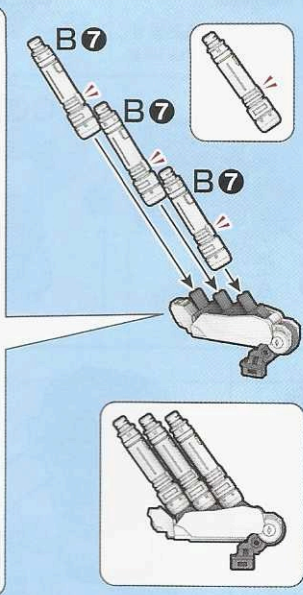
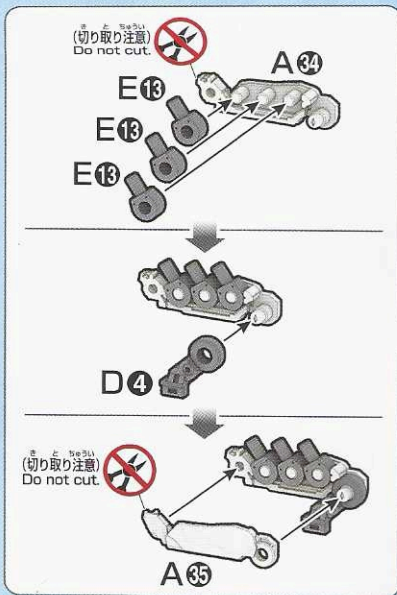
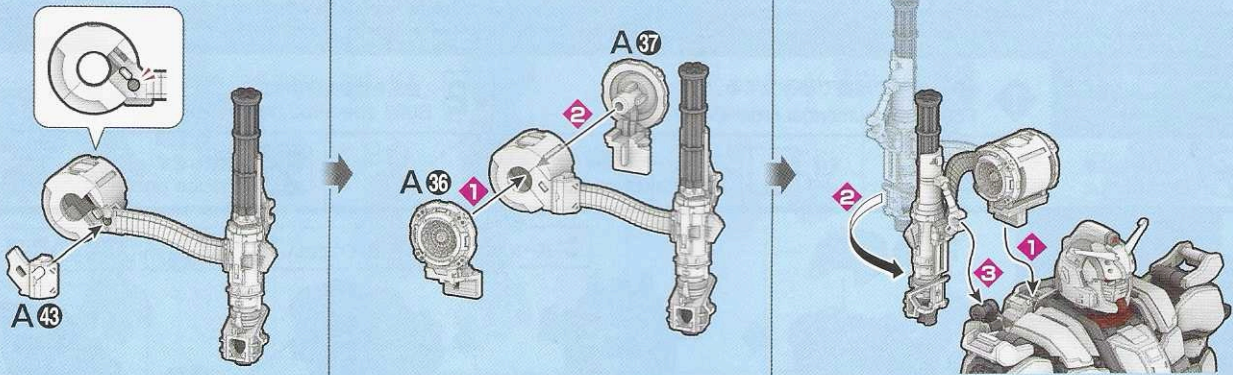

12

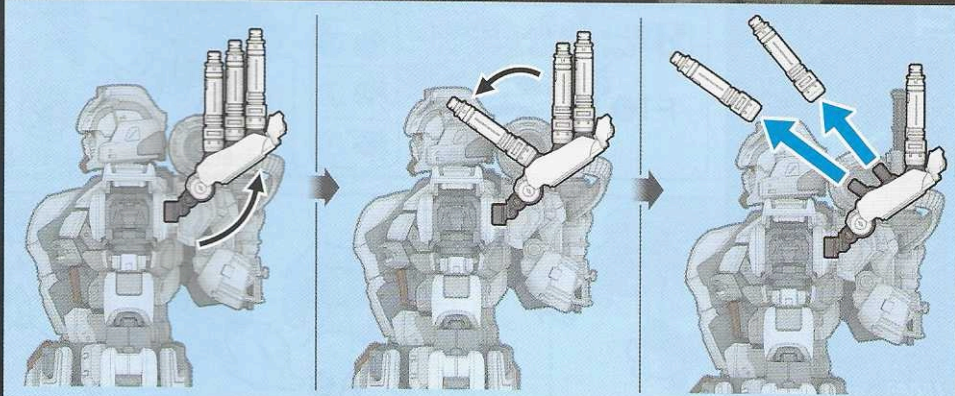
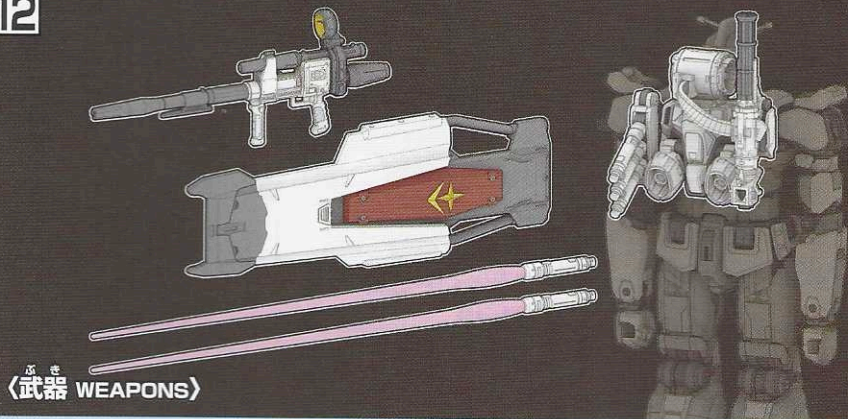
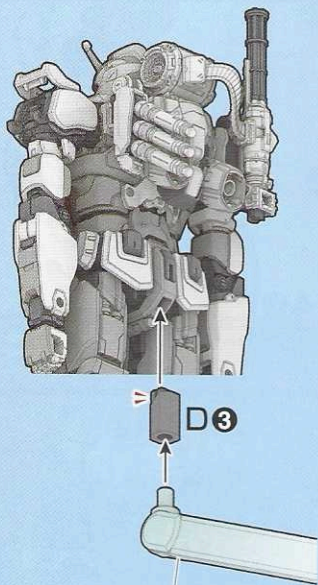

※バンダイプラモデルアクションベース7 (別売り) 差し込み用ACB-7⑩に対応しています。
 * Compatible with ACB-7⑩ connector for the ACTION BASE 7 (sold separately).

x2 (2個作る)
Build two sets.



SB-12 ①

ひだりて
※左手にも持たせられます。
* Attachable to the left hand as well.

みぎうで
(右腕)
(Right arm)

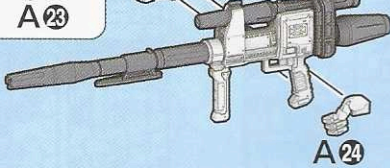
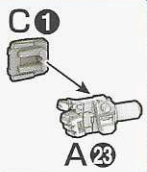
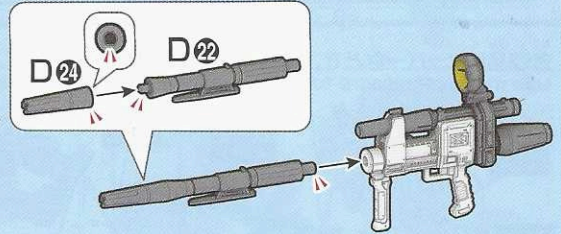
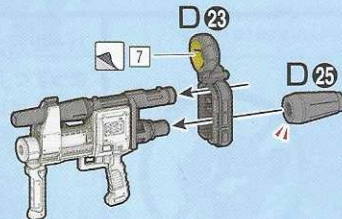
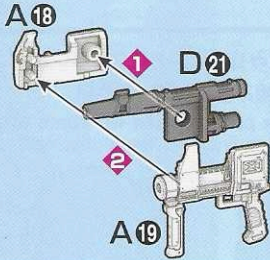
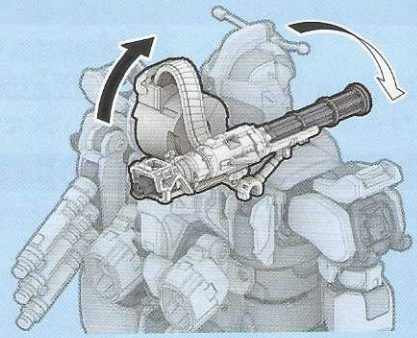
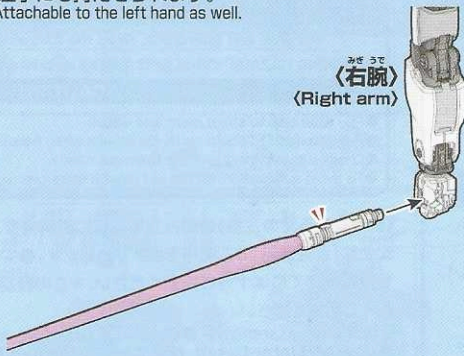

Choose one.
(選択します)

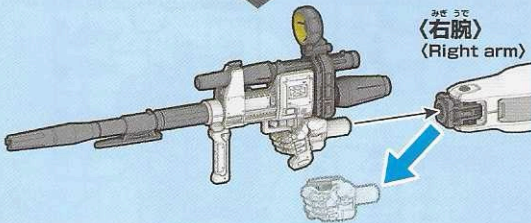
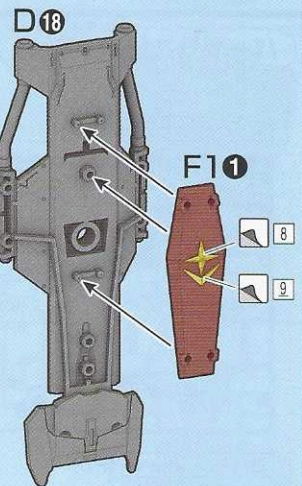
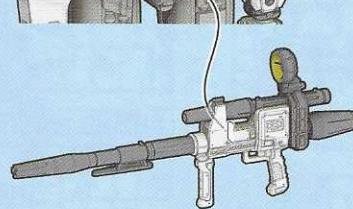
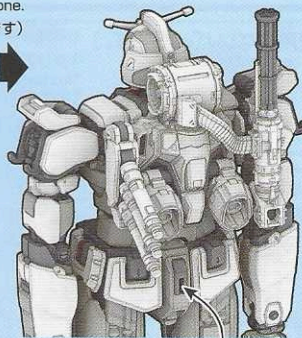

みぎうで
(右腕)
(Right arm)

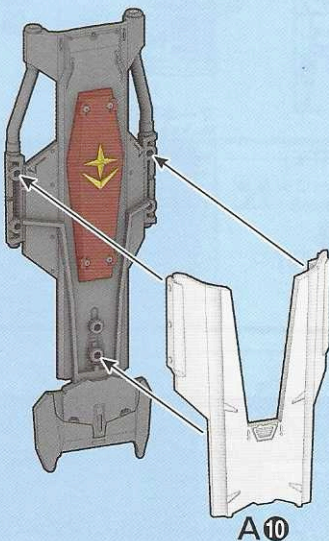

A10

ひだりうで
(左腕)
(Left arm)



てくび ぶんかい と つ
※手首を分解し取り付けます。
* Take the wrist apart and attach it.

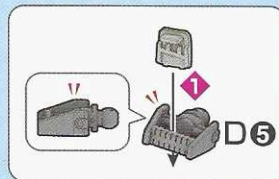

※ここを押さえながら
取り付けます。
* Please hold here when
attaching parts.



ひだりうで
(左腕)
(Left arm)

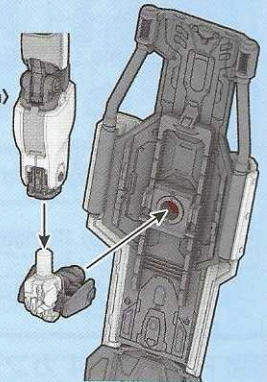

ランナーリサイクルへの
取り組みはこちらから
ご覧いただけます。
Check here for more details about our runner
recycling efforts.
[https://www.bandaispirits.co.jp/
hobbycenter/recycleproject.html](https://www.bandaispirits.co.jp/hobbycenter/recycleproject.html)



*FOR CUSTOMERS IN JAPAN ONLY

RX-78 (G) E ガンダムEX GUNDAM EX

連邦軍が地上での戦闘に特化して開発したモビルスーツのプロトタイプの一つ。敵地深部への強行偵察と攪乱を行うため、活動能力と運動性が高められている。これに寄与しているのが、軽量化を図るためにデザインされたモジュール装甲とアフターバーナー付き背部スラスターカパーズバルとされる。開発のベースと思しきRX-78では頭部に格納されていた小型バルカンが4門の機関銃に換装され、敵制空権下での活動を想定し肩部に強力な対空兵装として大型バルカン砲を装備した仕様となっている。点灯変化するカメラアイが特徴的だが、各種センサー類が増設されて偵察目的の運用が図られたためかと思われる。――評価運用後、何故か開発資料が失われたため、戦闘詳報などの記録調査の機能など今後全貌が解明されることが待ち望まれる。

This is one of the prototype Mobile Suits developed by the Earth Federation Forces specifically for ground combat. Its operating time and maneuverability were especially boosted as it was designed to go deep into enemy territory to perform reconnaissance in force and behind-the-lines disruption. These features were enhanced by armor components with back thruster cover nozzles with afterburners and modular designs to reduce weight. Although this MS is believed to be based on the RX-78, the pair of small autocannons installed on the head have been exchanged with four guns. Its loadout also includes a large Vulcan cannon mounted on the shoulder as a powerful anti-aircraft weapon to enable operations under enemy air superiority. It has a pair of unique camera eyes that light up in different patterns, which seems to be a function implemented due to the addition of various sensors for reconnaissance. For unknown reasons, development materials for the machine were lost after its evaluation operation, and the full picture of the events that took place is yet to be revealed through investigations of records including detailed battle reports.

カメラアイ

Camera Eye

偵察機としての性能を高めるために通常のモビルスーツよりも多くのセンサー類が頭部に格納されている。その機能の切り替えに伴い「目」の点灯部が変化する。

This unit has more sensors stored in its head than normal Mobile Suits to enhance its reconnaissance abilities. The light-up patterns of the "eyes" change when their functions are switched.



ショルダー・ガトリング

Shoulder Gatling Gun

対モビルスーツ戦における牽制、及び一般兵器に対する兵装。外装化することにより装弾数と火力/射速の向上が図られている。パーズすることにより軽量化し運動性を高めることも可能である。

This armament is used to keep enemy Mobile Suits in check and to attack general weapons. Its external structure increases its round capacity while improving firepower and its rate of fire. It can also be removed to reduce weight and boost mobility.

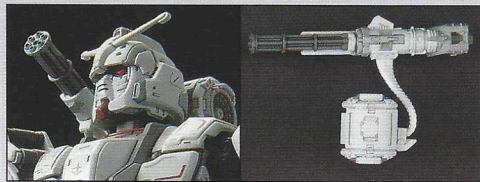

ビーム・サーベル

Beam Saber

連邦軍モビルスーツの主兵装の一つ。近接戦闘において強力な威力を発揮し、一年戦争当時はこれを防ぐことが出来る装甲は存在しなかった。エネルギーが尽きやすいため複数本携行し対策している。

These are one of the main weapons of the Federation Forces' Mobile Suits. They are extremely powerful armaments in close combat, and armor that could withstand them did not exist at the time of the One Year War. They quickly run out of energy, and multiple sabers are carried as a countermeasure to this issue.



ビーム・ライフル

Beam Rifle

ガンダムの驚異的な戦闘能力を象徴する兵装。それまで戦艦にしか搭載されていなかったビーム兵器を携行可能にしたもの。モビルスーツを一撃で破壊する威力を持つ。

This is an armament that symbolizes Gundam's overwhelming combat abilities. Until the arrival of this portable rifle, beam weapons could only be installed on battleships. It has the power to destroy Mobile Suits with a single shot.



シールド

Shield

機体の可動性を高めるため減量している装甲を補うための大型のシールド。上下に展開することが可能であり、より広い範囲を防御することが出来る。

This is a large shield to compensate for the Mobile Suit's armor, which was reduced to enhance its mobility. It extends vertically to increase its range of protection.

地球連邦軍

Earth Federation Forces

地球連邦軍とは、その名の通り地球連邦内に設立された軍隊である。宇宙を含めた地球圏最大の戦力を誇っていたがジオン軍の攻撃により大ダメージを受け、戦力の回復を図りながら反撃の機会を伺っている。

As its name suggests, the Earth Federation Forces is an armed force established within the Earth Federation. Although it was the largest military in the Earth sphere including space, it heavily suffered from attacks carried out by the Zeon forces, and is seeking an opportunity to launch a counterattack while recovering its strength.

MARKINGS

①～⑳の番号はマーキングシールの番号です。■ 両腕、両肩または両脚とも同様に貼ります。
① to ⑳ are the numbers of the marking stickers. ■ Apply the stickers to both arms, shoulders or legs in the same manner.

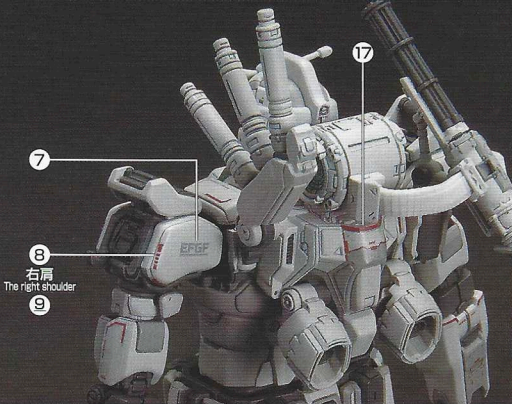
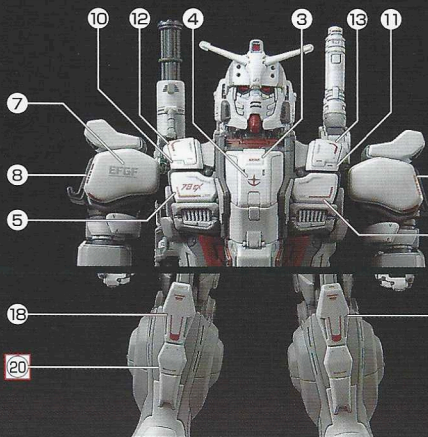

※マーキングシールの余白部分をカットして貼るとよりリアルになります。
* Trim any excess blank space from the marking stickers for a more realistic appearance.

COLOR GUIDE

■ よりリアルに仕上げたい方は、こちらの基本色をご覧ください。 ■ For a more life-like finish, refer to the color guide.
■ 塗装にはより安全な「水性塗料」のご使用をおすすめします。 ■ Use of water-based paint is recommended for safety reasons.
■ カラー配合は参考値であり、画像とカラーガイドの色は異なる場合があります。 ■ The color blends are shown for reference and the actual color may differ from the image.

本体等 ホワイト部 Body (White part):
ホワイト (White) 85% +RLM75グレーバイオレット (RLM75 Gray) 10%
+RLM02グレー (RLM02 Gray) 5%
+サンディイエロー (Sandy yellow) 少量 (small dose)

本体等 グレー部 Body (Gray part):
ホワイト (White) 55% +RLM75グレーバイオレット (RLM75 Gray) 40%
+軍艦色(1) (Dark gray(1)) 5%
+ブラック (Black) 少量 (small dose)

本体等 レッド部 Body (Red part):
レッド (Red) 70%
+ココアブラウン (Cocoa brown) 30%
+ホワイト (White) 少量 (small dose)

本体等 イエロー部 Body (Yellow part):
イエロー (Yellow) 65% +オレンジイエロー (Orange yellow) 15%
+クリームイエロー (Cream yellow) 20%
+ホワイト (White) 少量 (small dose)

本体等 ダークグレー部 Body (Dark gray part):
RLM75グレーバイオレット (RLM75 Gray) 80%
+コバルトブルー (Cobalt blue) 15%
+ブラック (Black) 5%

センサー等 メタリックレッド部 Sensor (Metallic red part):
メタリックレッド (Metallic red) 70%
+ゴールド (Gold) 30%