

Messerschmitt Bf109G-6 `EYEBALL`

08142 1:32 メッサーシュミュット Bf109G-6 “アイボール”

Bf109G型は連合軍側が續々と新鋭機を繰り出してきたため、一年とたたず旧式化したF型に変わり開発されたタイプです。開発における留意点としては速度、火力、防弾装備の向上、そして与圧キャピンの実用化、また、広く任務に適應するための専用装備のキット化も考えられていました。機体そのものは、空力的に完成の域にあったF型をそのまま受け継ぎ、エンジン、内部装備、細部に変更を加えた程度で、改修の手間も少ないせいが開発着手から3ヶ月後の1941年10月には先行量産型のG-0型が完成しました。1943年に入ると連合軍軍用機の防弾装備も向上し機首のMG17(7.92mm)機銃では効果が無いことが明らかになりました。そこでMG17機銃からMG131(13mm)機銃に強化したタイプが作られました。それぞれ、与圧キャピンの高高度戦闘機型がG-5型、非与圧キャピンの中高度戦闘機型がG-6型と呼ばれました。特徴としては、機銃の空薬莖排出筒をクリアするためには円形のバルジが機首上面に大きく張り出していきます。またG-6は戦争の激化や航空機生産のピークと重

なったことあって、1万機以上も生産されました。これは、Bf109全型式をつうじて最高の量産数を記録しています。しかしG-6型も旧式化するのにそれほど時間を要しませんでした。また、後継機の開発も遅れたため、より手軽な方法でG-6型を急遽再生することになったのです。エンジンをMW50パワーブースト・システム併用のDB605AMに換装し96オクタンのC3燃料を使うというものでG-14型と呼ばれました。G-14型は新規生産の他にG-6型からの再生機も多く外型も多種のバリエーションがあります。その中でもエルラ・ハウベと大型垂直尾翼は最も標準的な特徴でした。

《データ》乗員：1名、全長：9.06m、全幅：9.76m、全高：2.5m、全備重量：3,148kg、エンジン：DB605A(離昇出力1,475Hp)、最高速度：621km/h、固定武装：MG131/13mm×2、MG151/20mm×1

The Messerschmitt Bf109G-5 and G-6 fighters were produced in parallel and were pressurized and non pressurized versions of the same Bf109 variant. Of the two, the 109G-6 was the most widely produced and remained in first line service until the end of the conflict. The only external difference initially between the G-5 and G-6 were the small fresh air intakes found on either side of the windscreen of the non pressurized G-6. More than 10,000 G-6 aircraft were produced during the war, making it the most widely produced of all 109 variants. Due to the many different versions of the Bf109G, there was much confusion during production. A special Fighter Production Committee was formed to deal with the bottlenecks that plagued its production. The G-14 followed the G-6 in production and was the first result of the Fighter Committee's initial attempt to rationalize the many variants of the 109G, inhibiting maximum production. The G-14 was

standardized with the larger, taller wooden fin and rudder, the Erla Haube canopy and the DB605A engine. The vast majority of the G-14's produced had the drop tank rack and were designated the Bf109G-14/R-3. Some received the DB605AM engine (with MW50), and the Galland-type cockpit canopy.

G-6 DATA: Crew 1; Length: 9.06m; Wingspan: 9.76m; Height: 2.5m; Max Gross Weight: 3,148kg; Engine: DB605A (rated at 1,475hp at takeoff); Range: 997.5km; Maxspeed:621km/h; Armament: MG131x2 13mm machine guns; MG151/20mmx1

1 切り取ってください。
REMOVE
ENTFERNEN
RETRIERE
SEPARARE
CORTAR
切去

2 穴をあけてください。
OPEN HOLE
ÖFFNEN
FAIRE UN TROU
FORO APERTO
HACER AGUJERO
鑽孔

★ デカールをはってください。
APPLY DECAL
HIER ABZIEHBILD
APPLIQUER DECALCOMANIE
PONER CALCOMANIA
貼上水印紙

⇄ どちらかを選んでください。
OPTIONAL
NACH BELIEBEN
FACULTATIV
OPZIONALE
可以选择採用

2 塗装図の番号です。
PAINTING SCHEME NUMBER
LACKIERSCHEMANUMMER
NUMEROS DE LA LISTE DE PEINTURES
PINTAR ESQUEMA NUMERO
塗装塗膜圖内號碼

このキットに接着剤及び塗料は含まれておりません。プラスチック専用の物を別にお求め下さい。

1 コックピットの組み立て
Cockpit Assembly

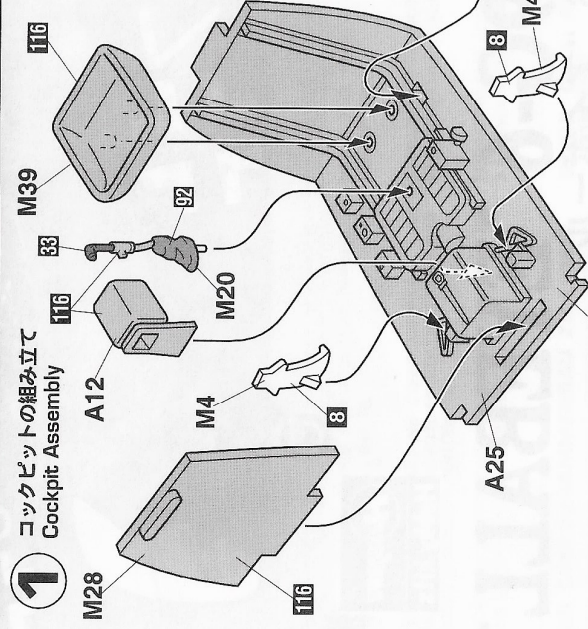

2 パイロットの取り付け
Pilot Installation

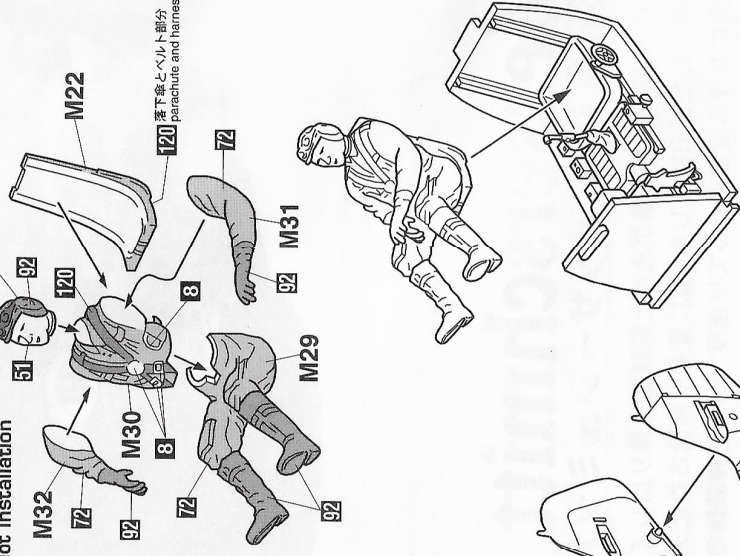

3 胴体の組み立て
Fuselage Assembly

1 Only
反対側も同様に穴をあけてください。
Repeat for the other side

凸線は糊固め液などで埋めて消してください。
Fill recessed panel lines with CA glue or putty and plan the surface to erase them.

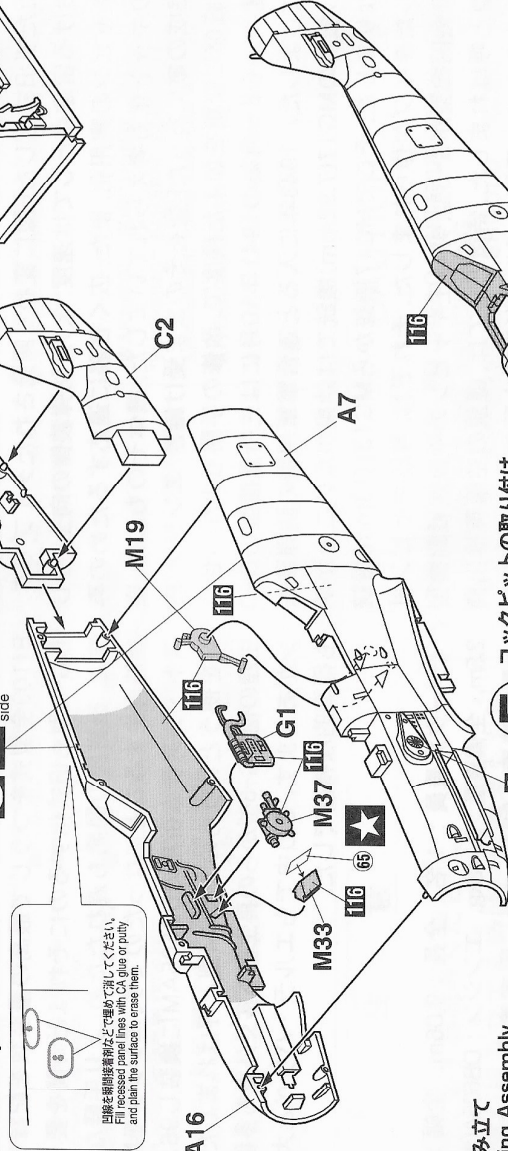

4 主翼の組み立て
Main Wing Assembly

5 コックピットの取り付け
Cockpit Installation

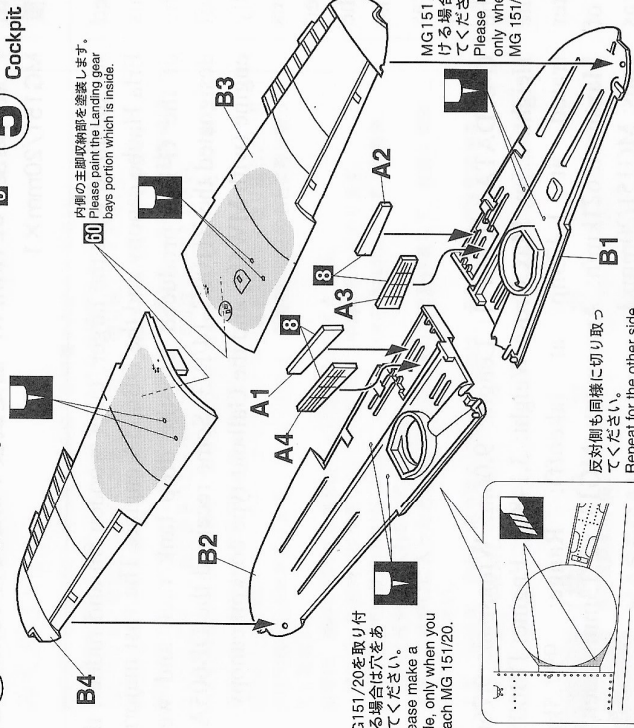

MG151/20を取り付ける場合は穴をあけてください。
Please make a hole, only when you attach MG 151/20.

MG151/20を取り付ける場合は穴をあけてください。
Please make a hole, only when you attach MG 151/20.

反対側も同様に切り取ってください。
Repeat for the other side

60 内側の主脚収納部を塗染します。
Dye portion which is inside.

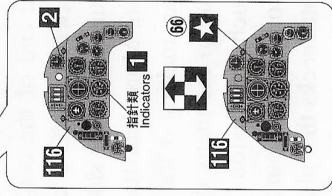

6 主翼の取り付け
Main Wing Installation

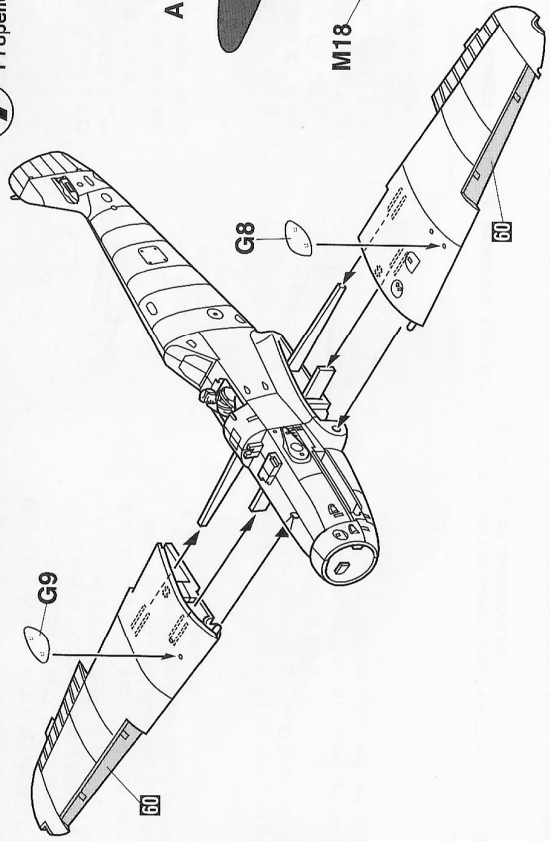

7 プロペラの組み立て
Propeller Assembly

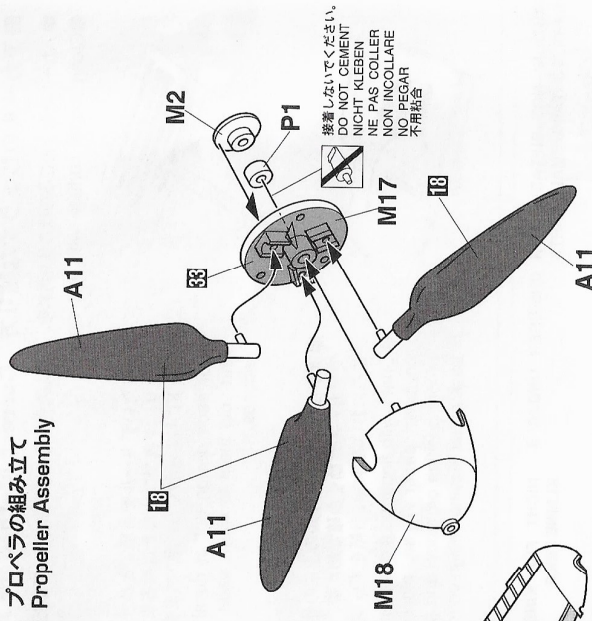

接着しないでください。
DO NOT CEMENT
NIGHT MALLEE
NE PAS COLLER
NON INCOLLARE
NO PEGAR
不用黏合

8 プロペラシャフトの取り付け
Shaft Installation

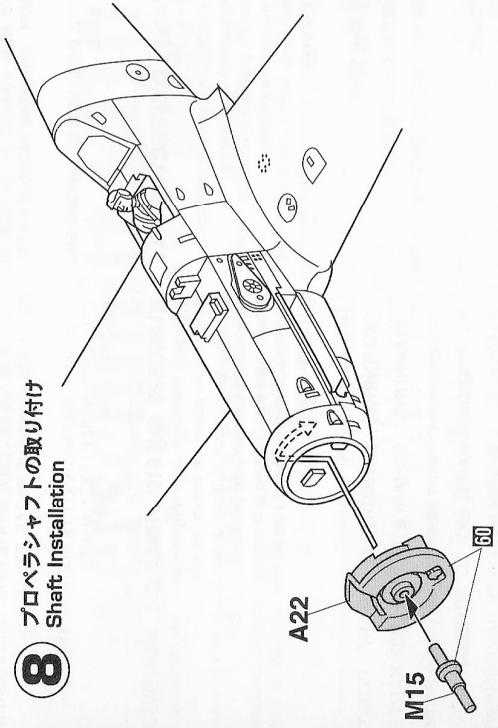

9 機銃の取り付け
Machine Gun Installation

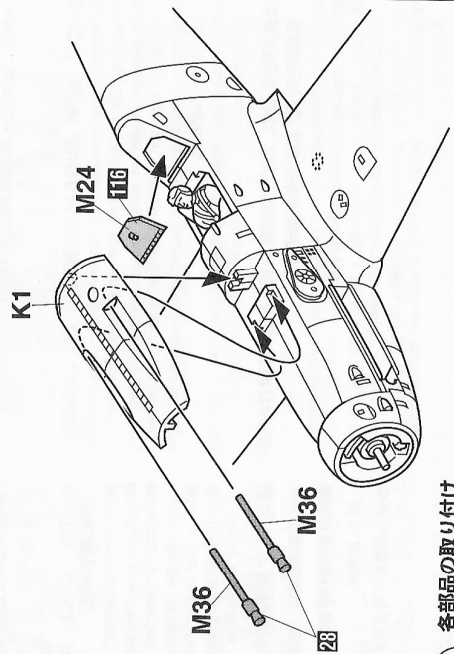

10 排気管の取り付け
Exhaust Manifold Installation

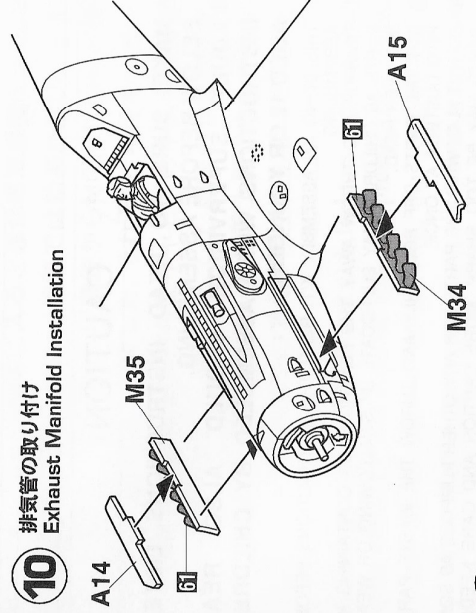

11 各部品の取り付け
Various Parts Installation

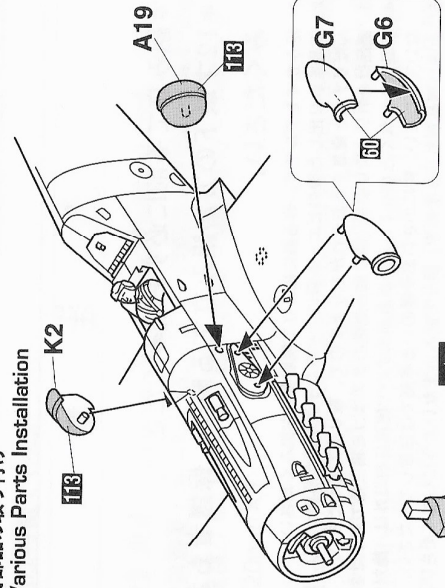

12 主脚の組み立て
Main Gear Assembly

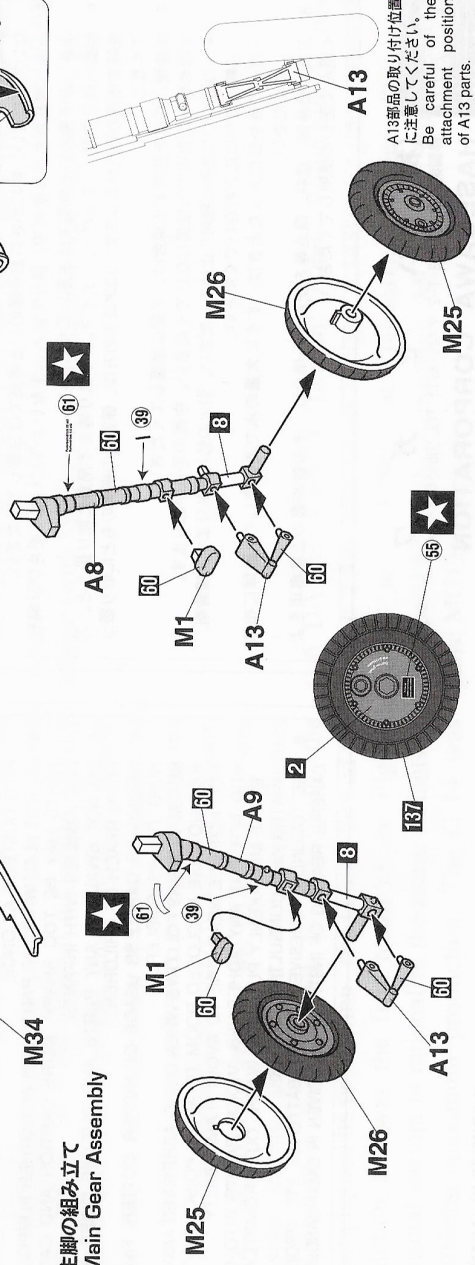

A13部品の取り付け位置
に注意してください。
Be careful of the
attachment position
of A13 parts.

Marking & Painting

マーキング及び塗装図
 Markierungen und Bemalung
 Decoration et Peinture
 Marchio & Pittura
 Decoracion y Pintura
 標貼及着色指示

D 第51戦闘航空団 第4中隊 エリアス キューライン 上級曹長乗機 1944年6月
 4./JG51 Obfw. Elias Kühlein Jun. 1994

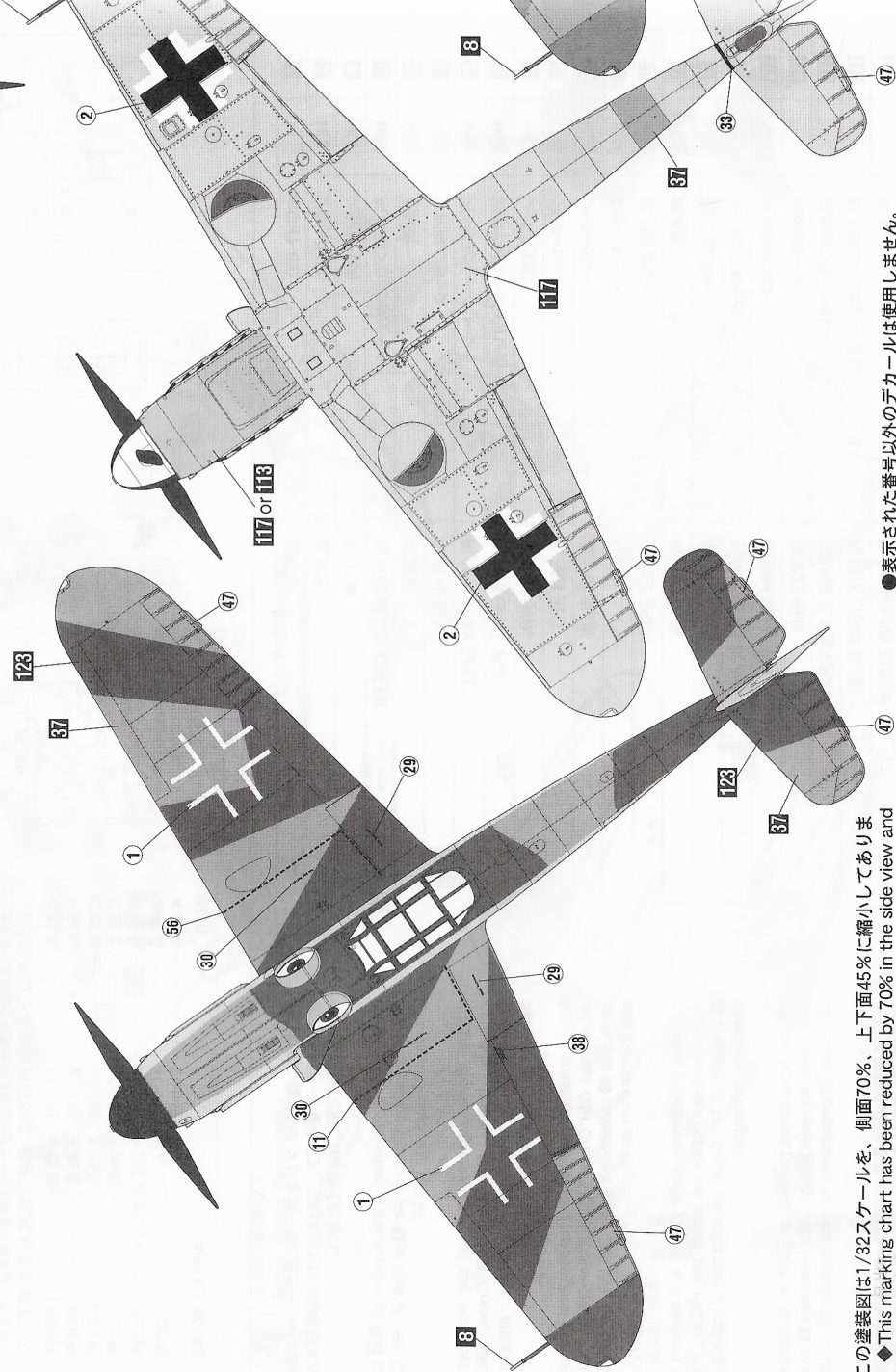
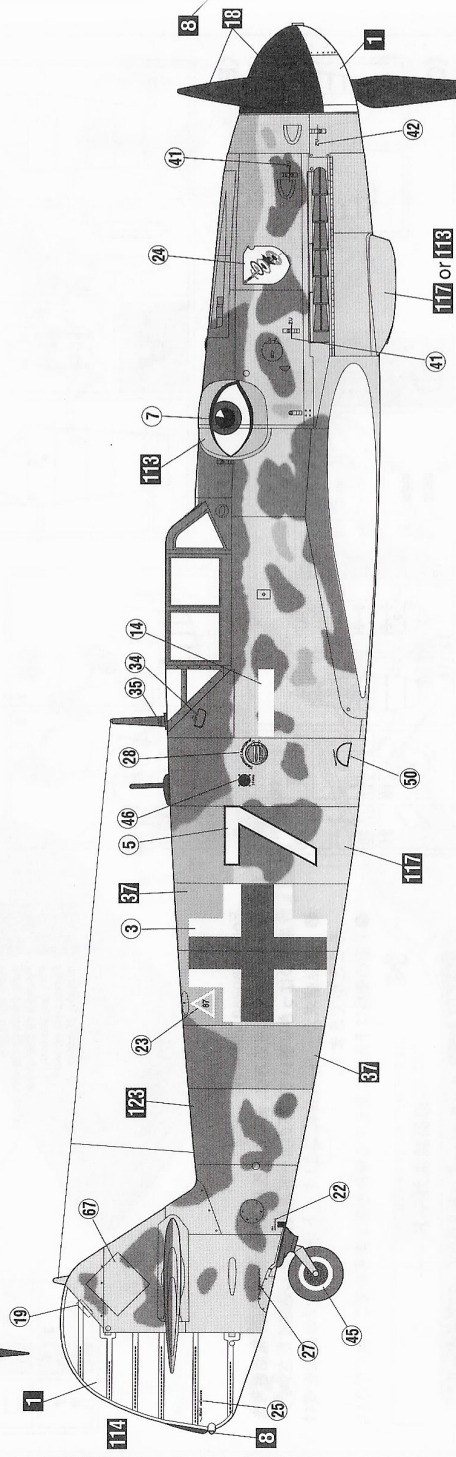
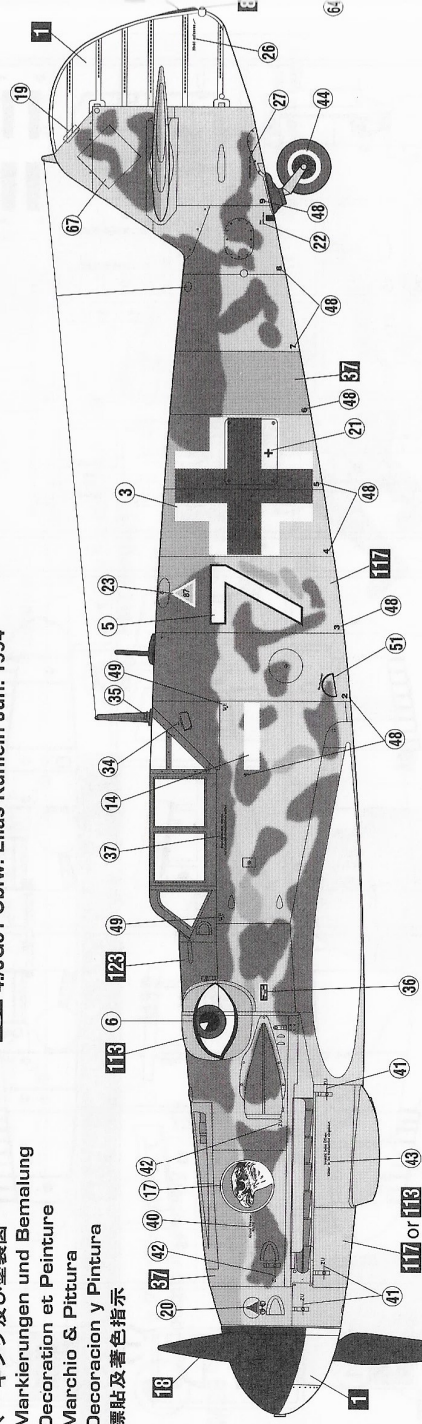

◆この塗装図は1/32スケールを、前面70%、上面45%に縮小してあります。
 ◆This marking chart has been reduced by 70% in the side view and 45% in the top and bottom views from 1/32 scale.

●表示された番号以外のデカールは使用しません。
 ●Decals not shown are unused.

2 第3戦闘航空団 第9中隊 アルフレッドズーラウ上級曹長乗機 1943年9月
9./JG3 Obfw. Alfred Surau, Sep. 1943

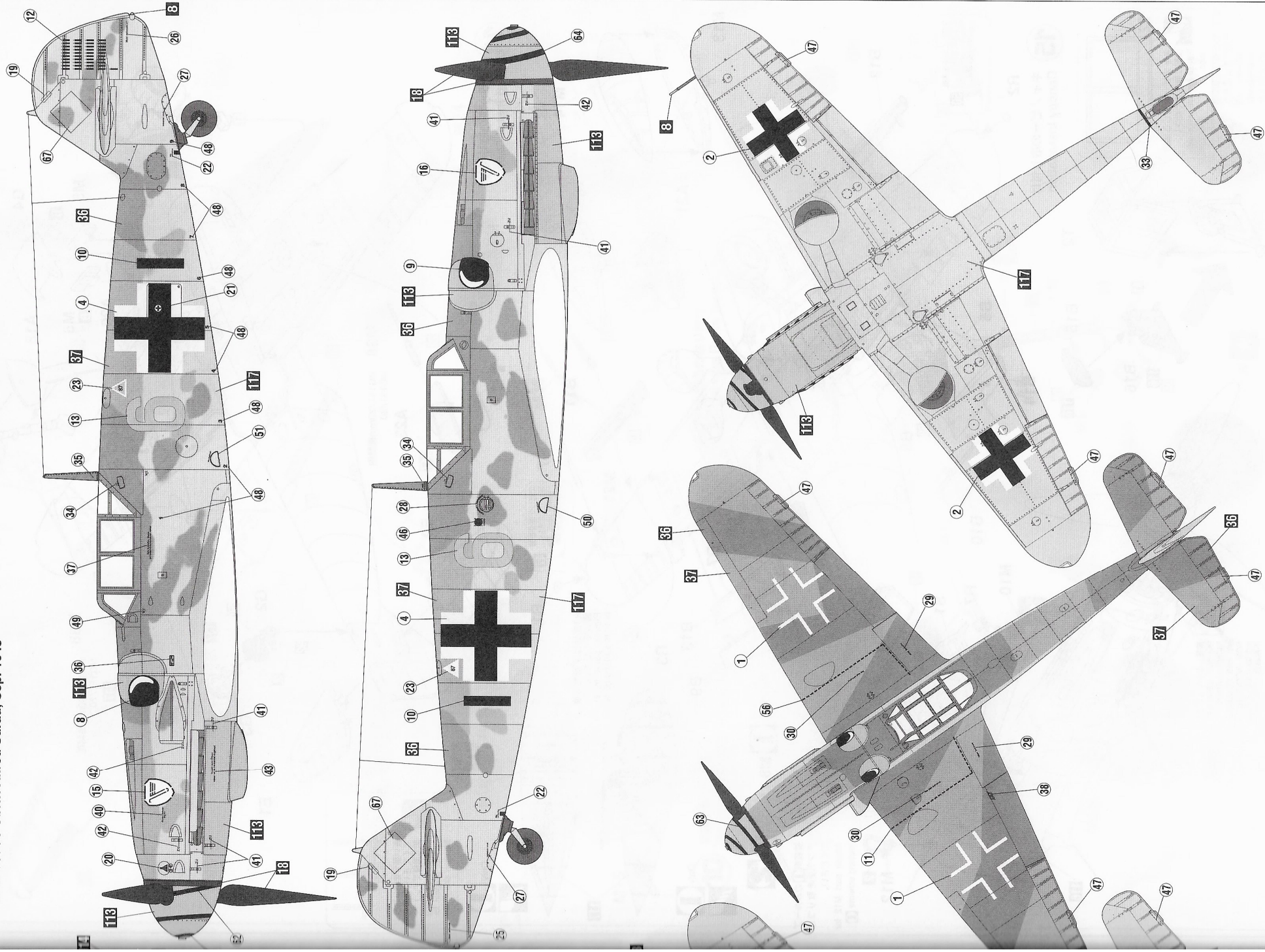

■デカールを貼る際の正しい貼り方 Correct Method for Applying Decals

- デカールを貼る際のほこりや汚れを、ぬらした布できれいにふきとってください。
- Clean model surface with wet cloth.

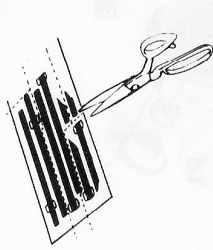

- 貼りたいデカールを台紙ごとハサミで切りとり、1枚づつ水またはぬるま湯に台紙を下にして20秒くらい浮かべます。
- Cut each design out of decal sheet and dip them in warm water for 20 seconds.

- 水から出したらタオルの上へのせ、指先でデカールが動くか確かめた後、貼る箇所において静かに台紙をずらします。
- Check with finger tip if design is loose on base paper. If so, place it on proper position on model and slide off base paper leaving design on model.

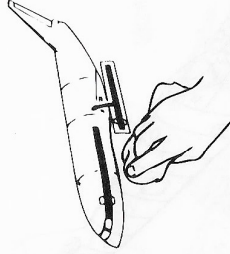

- 指先に少し水をつけて正確な位置にデカールを動かした後で、やわらかく、よく水を吸った布でデカールを押し下して、内側の水分や気泡を押し出します。

- Move design to exact position with wet finger tip, and push out excess water and air bubbles under decal with soft cotton cloth.

- デカールが完全に乾いたら少し水をつけた布で、デカールのまわりのノリをふきとります。

- When decals get dry, wipe off with wet cloth excess glue left around decals.

CAUTION: NOT SUITABLE FOR CHILDREN UNDER 3 YEARS. CONTAINS SMALL PARTS.

NICHT FÜR KINDER UNTER 36 MONATEN ENTHÄLT KLEINE TEILE.

ATTENTIE: NIET GESCHIKT VOOR KINDEREN TOT 4 JAAR. BEBÁT KLEINE ONDERDELEN.

ATTENTION: CE PRODUIT NE CONVIENT PAS A UN ENFANT DE MOINS DE 36 MOIS, EN RAISON DES PIÉCES DE PETITE DIMENSION CONTENUES.

ATENCIÓN: NO ES CONVENIENTE PARA NIÑOS MENORES DE 3 AÑOS. CONTIENE PIEZAS PEQUEÑAS.

ATENÇÃO: IMPRÓPRIO PARA CRIANÇAS COM MENOS DE 3 ANOS. CONTÉM PEÇAS PEQUENAS.

FORSIGTIG! IKKE EGNET TIL BØRN SOM ER MINDRE END 3 ÅR. INDEHOLDER SMÅ DELE.

ΠΡΟΣΟΧΗ : ΚΑΤΑΛΛΗΛΟ ΓΙΑ ΠΑΙΔΙΑ ΑΝΩ ΤΩΝ ΤΡΙΩΝ ΕΤΩΝ ΠΕΡΙ ΕΞΕΙ ΜΙΚΡΑ ΤΕΜΑΧΙΑ

■VOR DEM ZUSAMMENBAU ZU LESEN

- Bitte lesen Sie die Anleitung vor dem Zusammenbauen sorgfältig durch.
- Verwenden Sie nur Kunststoffklebstoff und Kunststofflackfarben.
- Die geordneten Plastikteilen sollen zerrissen und weggeworfen werden, um zu verhindern, daß Kleinkinder beim Spielen darin erstickten.
- Handhaben Sie Klebstoff und Lackfarben niemals in der Nähe von offenen Flammen.
- Mit Klebemittel sparsam umgehen und während des zusammenbaus für ausreichende ventilation sorgen.

■LIRE CECI AVANT D'EFFECTUER LE MONTAGE

- Etudier attentivement les instructions avant le montage.
- N'utiliser que de l'adhésif plastique et du vernis.
- Déchirer et jeter les sacs en plastiques vides pour éviter tout danger d'étouffement pour les enfants.
- Ne jamais utiliser d'adhésif ou du vernis près d'une flamme.
- Utiliser le ciment avec modération et bien ventiler la pièce pendant le montage.

■ANTES DEL ENSAMBLAJE, LEA CUIDADAMENTE LO SIGUIENTE

- Antes del ensamble, estudie cuidadosamente las instrucciones.
- Emplee solamente cemento plástico y pinturas.
- Rompa y tire las bolsas de plástico a fin de evitar que los niños pequeños puedan sofocarse jugando con ellas.
- No emplee nunca cemento ni pintura cerca de llamas.
- Usare l'adesivo moderatamente e ventilare bene l'ambiente durante la costruzione.

■組立之前務請先看清此說明。

- 請先看清說明圖，把握全體的順序之後才進入組件。
- 強力膠和塗料請使用塑膠專用的，商品的空袋爲了不讓小孩子帶在頭上，請撕掉。
- 強力膠塗料不可在火的附近使用。

"WARNING" FUNCTIONAL SHARP POINTS

"WARNUNG" SCHARFE ECKEN UND KANTEN

"Avertissement" Points essentiels de fonctionnement

"ATTENZIONE" PARTI MOLTO ACUMINATE

"AVISO" PUNTOS AGUDOS EN FUNCIONAMIENTO

▲ 注 意

●組み立てる前に必ずお読みください。

●12才以下の方が組み立てる時は、保護者もお読みください。

1. 組み立てモデルです。作る前に組み立てて説明書をお読みください。
2. 部品を取り出した後のビニール袋は、小さな子供が頭から被ったり、飲み込んだりすると窒息するおそれがありますので、破り捨ててください。
3. 部品はきれいに切り取り、切り取った後のクズはゴミ箱に捨ててください。
4. 部品はやむなくとがっている所がありますので使用目的以外は、絶対に遊ばないでください。特に小さいお子様のいる家庭では注意してください。
5. 小さな部品がありますので、誤って飲み込まないようにしてください。特に小さいお子様のいる家庭では注意してください。
6. 部品の組立の際、ニッパー、ナイフ、ヤスリ等を用意に取り扱うと、刃先等で怪我の恐れがあります。12才以下の方は、保護者の指導のもとに取り扱ってください。
7. 接着剤、塗料を使用する場合は、下記に注意してください。
 - * 締め切った室内では使用しないでください。中毒の恐れがあります。
 - * 火の近くでの使用は絶対に止めてください。引火の恐れがあります。接着剤、塗料は目や口に入らないでください。
 - * 誤って目や口に入らなときは、すぐに大量の水で洗い流して、医師に相談してください。
8. 工具、接着剤、塗料、電池等を使用する場合は、その説明書の注意事項をよく読んで正しく使用してください。

▲ CAUTION

* MAKE SURE TO READ INSTRUCTIONS LISTED BELOW BEFORE ASSEMBLING.

* ADULT SUPERVISOR SHOULD ALSO READ INSTRUCTIONS WHEN ASSEMBLED BY CHILDREN AGED 12 OR YOUNGER.

- 1 THIS BEING AN ASSEMBLY KIT. READ THE INSTRUCTIONS BEFORE ASSEMBLING.
- 2 TEAR UP AND THROW AWAY THE PLASTIC BAGS CONTAINING KIT PARTS AS CHILDREN MAY SUFFOCATE BY SWALLOWING OR WEARING OVER HEAD.
- 3 CUT THE PARTS OFF PROPERLY AND THROW THE WASTE PARTS INTO DUSTBOX AT ONCE.
- 4 DO NOT PLAY WITH THE PARTS FOR ANY OTHER PURPOSE AS SOME PARTS MAY BE TOO SHARP. MORE CAUTION AND CARE NEEDED FOR FAMILIES WITH INFANTS.
- 5 DO NOT SWALLOW ANY PARTS AND CUT-OFF CHIPS. KEEP AWAY FROM REACH OF CHILDREN.
- 6 WRONG OR CARELESS USAGE OF NIPPER, CUTTER, FILE ETC. MAY HURT THE ASSEMBLER.
- 7 BE CAUTIONS AS FOLLOWS WHEN USING ADHESIVES AND/OR PAINTS:
 - * DO NOT USE IN CLOSED ROOM TO AVOID POISONING/TOXIC.
 - * DO NOT USE NEAR FIRE TO AVOID FLAMMABILITY.
 - * DO NOT PUT ANY ADHESIVES AND/OR PAINTS INTO MOUTH AND EYE IF MISTAKENLY PUT INTO, WASH OUT PROMPTLY WITH FULL WATER AND CONSULT A DOCTOR.
- 8 USE TOOLINGS, ADHESIVES, PAINTS, BATTERIES ETC. PROPERLY AFTER CAREFUL READING OF INSTRUCTIONS GIVEN IN EACH HANDLING MANUAL.

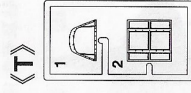
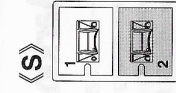
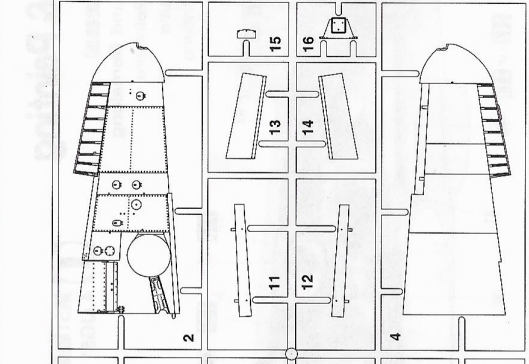
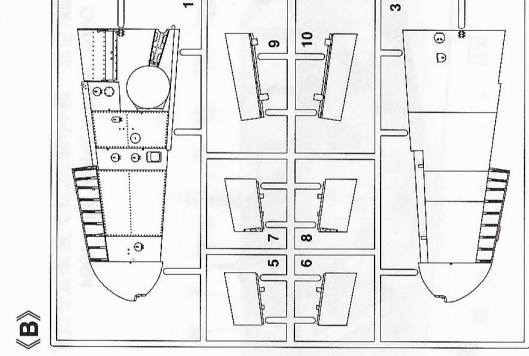
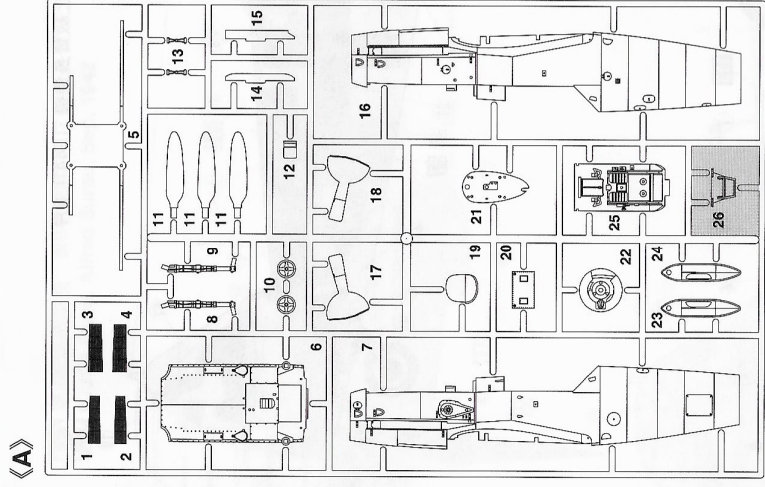

の部品は使用しません。
Parts not for use.
Teile werden nicht verwendet.
Pièces à ne pas utiliser.
Parti non per uso.
Partes para no usar.
不需要使用的部件

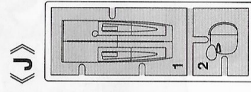
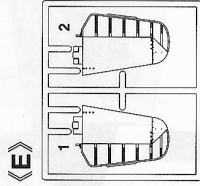
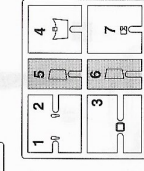

《M》

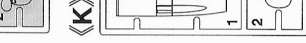
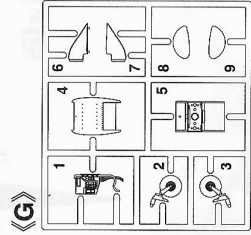
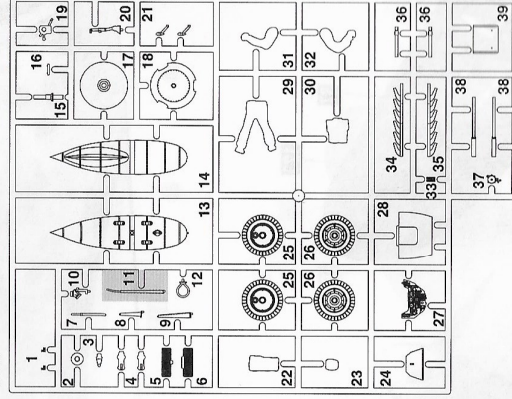

For Japanese use only.

■ 部品請求をなさる方は、あなたの氏名、住所、郵便番号、電話番号を1字づつはっきり書いて、下のカードと共に申し込みにください。

● 「部品請求カード」1枚につき1キット分のパーツの請求を受けられることができます。

● 下記の価格は予告なく変更する場合がありますのでご了承ください。



—— 部品請求カード ——

08142 I-32 メッサージュユニット BF109G-6 "アイボール"

部品を紛失したり、破損された方は、このカードの必要部品を○でかこみ代金を現金書留または郵便小為替で当社サービス係までお返ください。(1,000円以下の部品請求には、切手で代用もできます。)

- A 部品 900円 M 部品 700円
- B 部品 900円 R 部品 400円
- C 部品 600円 S 部品 400円
- E 部品 600円 T 部品 400円
- G 部品 600円 P (部品(ポリキャップ)) ... 350円
- J 部品 500円 デカール 1200円
- K 部品 500円

0310

ART No. 08142

| | | | |
|-----|-----|----------------|-------------------|
| 1 | H11 | ホワイト(白) | WHITE |
| 2 | H12 | ブラック(黒) | BLACK |
| 8 | H18 | シルバー(銀) | SILVER |
| 18 | H65 | RLM70ブラックグリーン | RLM70 BLACK GREEN |
| 28 | H18 | 黒鉄色 | STEEL |
| 33 | H12 | つや消しブラック | FLAT BLACK |
| 36 | H66 | RLM74グレーグリーン | RLM74 GRAY GREEN |
| 37 | H69 | RLM75グレーバイオレット | RLM75 GRAY VIOLET |
| 41 | H47 | レッドブラウン | RED BROWN |
| 47 | H90 | クリアーレッド | CLEAR RED |
| 49 | H93 | クリアーブルー | CLEAR BLUE |
| 51 | H44 | 肌色(フレスジュ) | FLESH |
| 50 | H70 | RLM02グレー | RLM02 GRAY |
| 51 | H76 | 焼鉄色 | BURNED IRON |
| 72 | H56 | ミチアムブルー | MEDIUM BLUE |
| 92 | | セミクロスブラック | SEMI GROSS BLACK |
| 113 | | RLM04イエロー | RLM04 YELLOW |
| 114 | | RLM23レッド | RLM23 RED |
| 116 | | RLM66ブラックグレー | RLM66 BLACK GRAY |
| 117 | | RLM76ライトブルー | RLM76 LIGHT BLUE |
| 120 | | RLM80オリーブグリーン | RLM80 OLIVE GREEN |
| 137 | H77 | タイヤブラック | TIRE BLACK |

塗料指定の■はGSIクレオス・Mr.カラー、H□は水性ハイカラーの番号です。このキットには接着剤は入っていませんので別にお求めください。

H□ In painting indication is the number of GSI Creos Aqueous Hobby Color, while ■ is that of Mr. Color. Glue is not included in this kit.

H□ bei Bemalungshinweisen ist die Nummer der Aqueous - Hobby - Color von GSI Creos, während ■ den Ton der Farbserie Mr. Color anzeigt. Im Bausatz ist kein Klebstoff enthalten.

Sur le guide de peinture, H□ correspond au numéro de couleur GSI Creos AQUEOUS HOBBY COLOR, alors que ■ correspond à Mr. COLOR. La colle n'est pas fournie dans ce kit.

H□ nella indicazione della pittura è il numero della GSI Creos del colore ad acqua per Hobby, mentre ■ è quello di Mr. Color. La colla non è inclusa nella scatola di montaggio.

H□ en indicaciones de pintado. Este es el número de GSI Creos Aqueous Hobby Color, mientras ■ es el de Mr. Color. El pegamento no está incluido en el kit.

H□ 這個着色指示是代表 GSI Creos 出品水性模型漆油的編號，而■則代表 GSI Creos 出品的樹脂系模型漆油的編號，這份套件並沒有包含膠水。