

MR Models MR-35593

1:35



KV-1 vereinfachter Turm Modell1941 LKZ Produktion

Für Tamiya KV-1 Model 1941 early production No.35272

Bauteile / parts

- 1 Turmgehäuse / turret body
- 2 Turmboden / turret floor
- 3 Geschützblende, Gehäuse, links / gun mount, side part, left
- 4 Geschützblende, Gehäuse, rechts / gun mount, side part, right
- 5 Geschützrotor / gun rotor
- 6 Geschützschild / gun shield
- 7 Regenabdeckung für Geschützblende / rain cover for gun mount
- 8 76,2mm F-32 Geschützrohr / gun barrel
- 9 Lukendeckel, Turm
- 10 Panzergehäuse für Turmperiskope / armored cover for turret periscopes
- 11 MTK-4 Drehperiskop / rotating periscope
- 12 MG-Kugelblende, Turmheck / machine gun ball mount, turret rear
- 13 Panzerschale für Pos. 12 / armored shield for Pos. 12
- 14 P-40 Fla-Lafette Turm / anti-aircraft machine gun mount (parts 14, 15, 16 from MR-35375)
- 15 DT Fla-Maschinengewehr / anti-aircraft machine gun
- 16 Zusatzpanzerung, Turmfront, links und rechts / add-on turret front armor, left & right
- 17 Lukenring, Fahrerluke / drivers hatch ring
- 18 Fahrerlukendeckel, flach / drivers hatch lid, flat
- 19 Motorwartungsluke, flach / engine access lid, flat
- 20 Zusatzpanzerung, glatt, li. u. re./ add-on armour, flat, left & right
- 21 Zusatzpanzerung, mit Ausschnitten, li. u. re./ add-on armour, with cutouts, left & right
- 22 Abdeckung für Antriebsrad / bolt cover for drive sprocket wheel
- 23 Schutzbalken vor Fahrerluke / protector beam, drivers hatch
- 24 Stützrollen mit Gummibelag, Innenrolle / support roller rubber covered, inner
- 25 Stützrollen mit Gummibelag, Außenrolle / support roller rubber covered, outer
- 26 Staukasten, Kettenabdeckung, mit Inhalt / stowage box, track guards, with interior

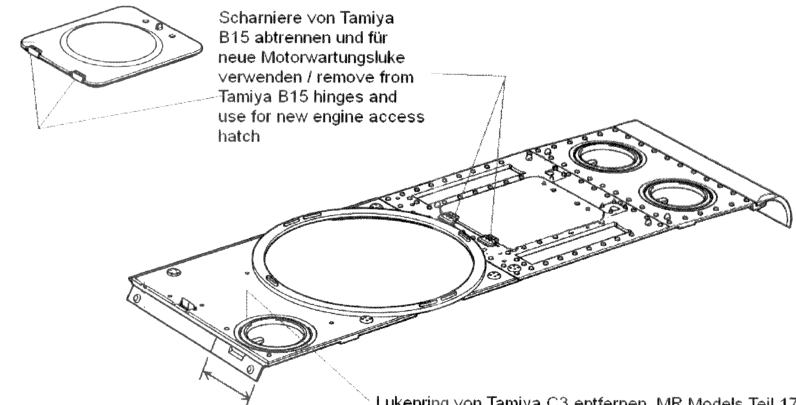
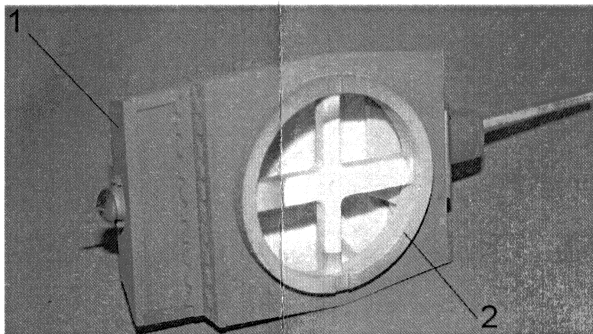

Kante von Tamiya C4 um ca. 16mm kürzen / cut off edge of Tamiya C4 circa 16mm

Lukenring von Tamiya C3 entfernen. MR Models Teil 17 einpassen, verkleben und verspachteln / remove hatch ring from Tamiya C3. fit MR Models part 17, glue and sand over.

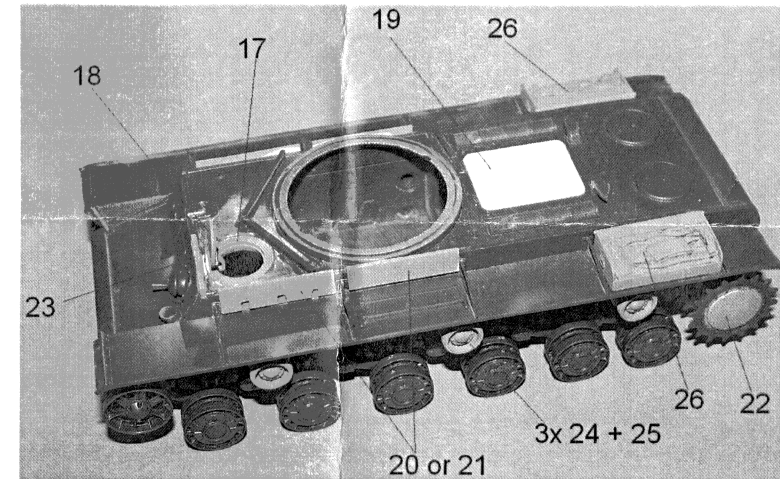

Tamiya C3

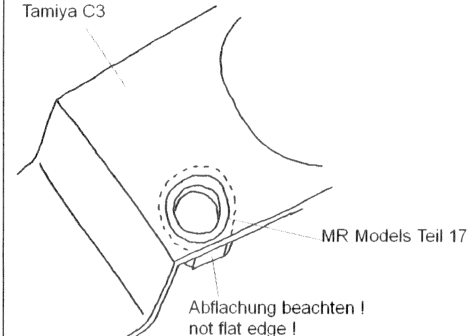

Zusatzpanzerung Q11, Q21, Q22, Q23 wie im Tamiya Bauplan gezeigt anbringen. An den oberen Wannenseiten zusätzlich MR Models Teile 20 oder 21 verkleben, Teil 23 nicht bei allen Panzern vorhanden gewesen / Glue additional armor plates Q11, Q21, Q22, Q23 as shown in Tamiya instructions. Fit to upper hull sides MR Models part 20 or 21, part 23 sometimes not fitted.

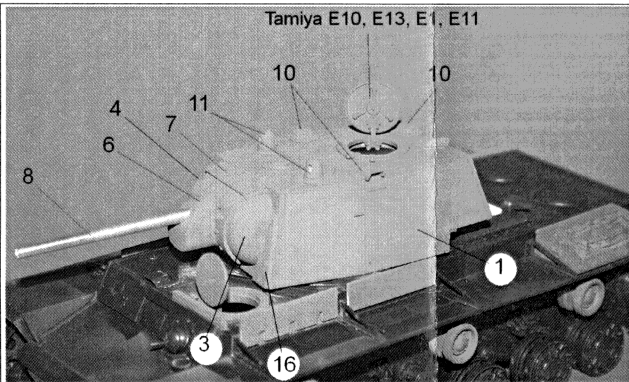

Tamiya E10, E13, E1, E11

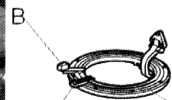

A Tamiya E10, E13, E1, 11
wie vorgesehen verwenden /
use as shown

A = Ruhelager für MG Griffstück / handle rest for machine gun
B = Aufnahme für MG Lafette. Kürzen und Fla-MG Lafette auf
Turmdach ankleben / holder for anti-aircraft machine gun mount.
cut off and glue AA machine gun mount on turret roof.

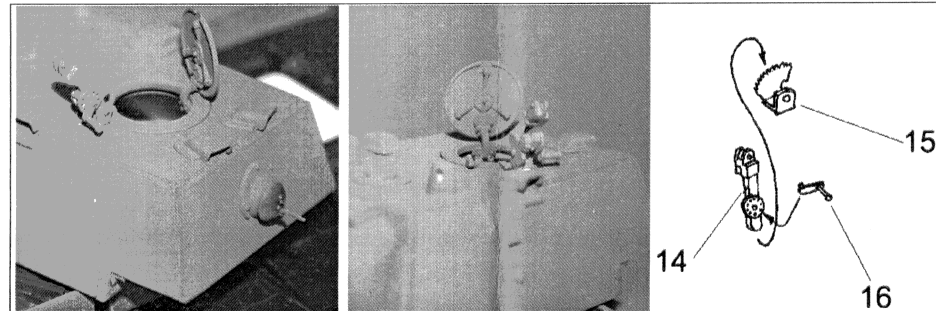
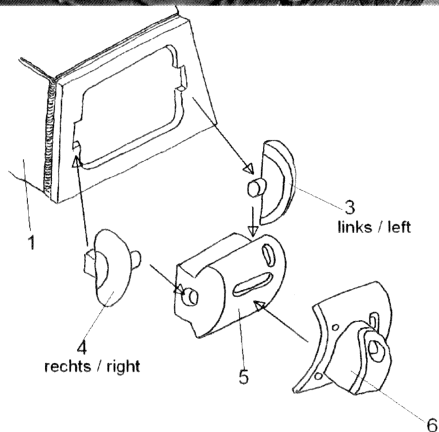
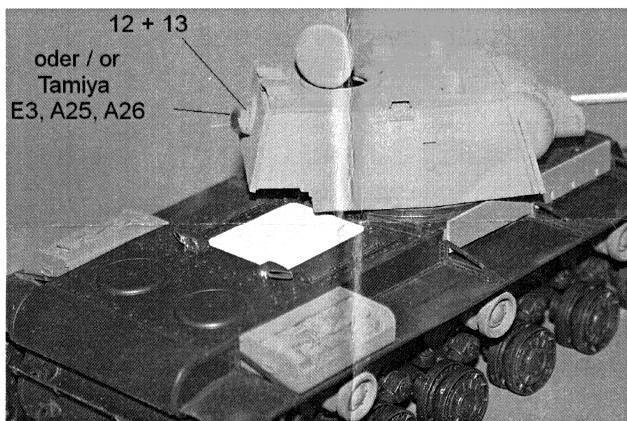

Die von LKZ in Leningrad, heute wieder St. Petersburg, gefertigten KV-1 Mod.1941 mit vereinfachtem Turm wiesen in der Regel die P-40 Flugabwehrlafette für das DT Maschinengewehr auf. Der Tamiya Lukenring E10 stellt ein Fahrzeug dar, welches mit der Fla-Lafette ausgerüstet werden konnte, leider hat Tamiya in dem neuen KV-1 Plastikmodellbausatz liegt diese Lafette (Teile 14, 15, 16 aus MR-35375) und ein DT MG bei. Bauteil Tamiya E10 gemäß Skizze modifizieren und MR Models Fla-Lafette anbringen.

The KV-1 Mod. 1941 with simplified turret were manufactured from LKZ in Leningrad, today St. Petersburg again. Usually these turrets had the P-40 anti-aircraft mount for the DT machine gun. The Tamiya hatch ring E10 features a turret which was prepared for the P-40 mount, but Tamiya did not put it in the new KV-1 plastic model kit. The MR Models kit contains the P-40 mount (parts 14, 15, 16 from MR-35375) and a DT machine gun. Modify Tamiya part E10 and glue the machine gun mount in place.

