

K'S WORKSHOP

2007 ZX-RR Trans kit

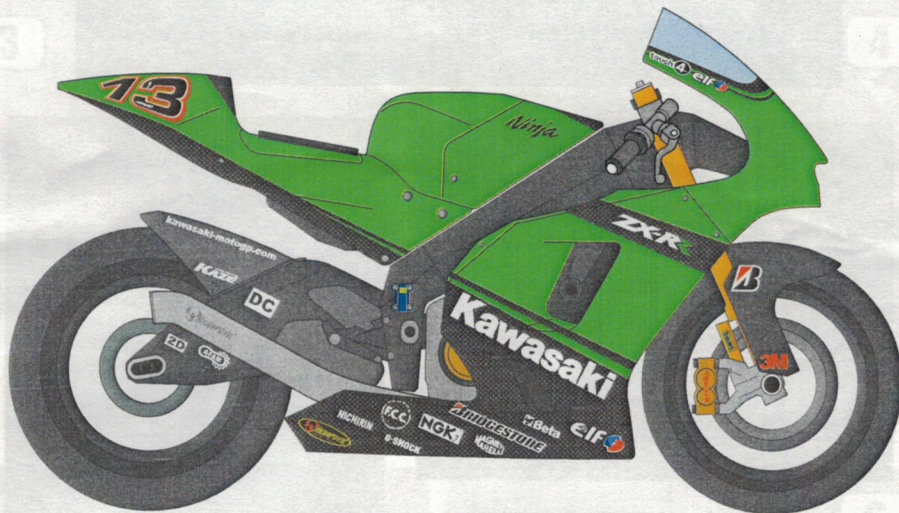

Instruction Manual

KWK-07ZXRR

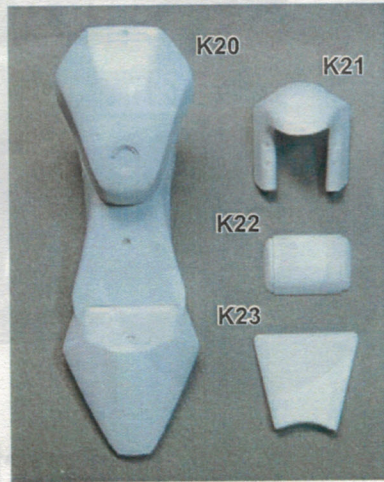
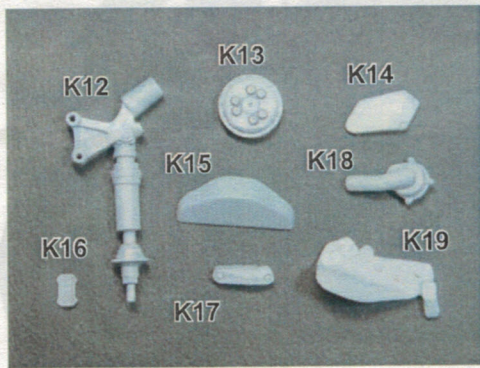
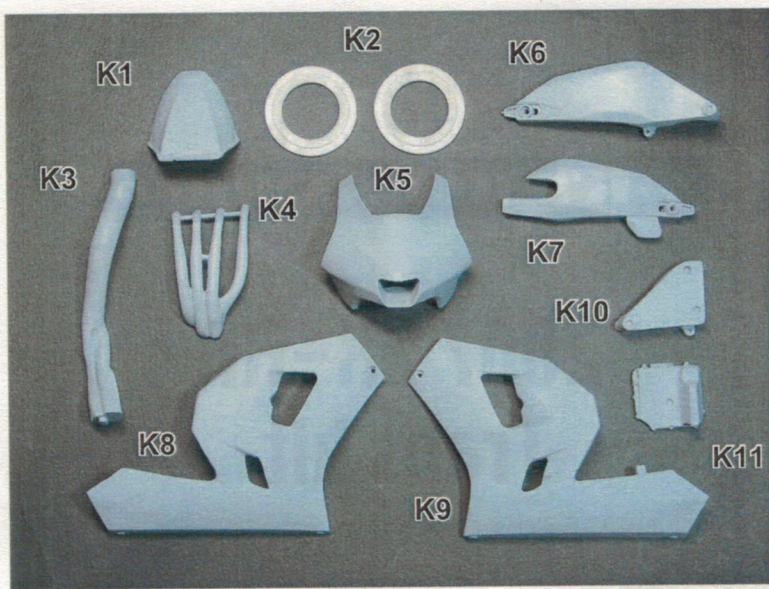

キット内容

・レジンパーツ	24 個
・バキュームパーツ	1 個
・デカール	1 セット
・取扱説明書	1 冊

- ・ このキットはレジンパーツを使用するガレージキットで、中・上級者向けの模型です。
- ・ このキットを製作するには別途TAMIYA製キット「06 ZX-RR (ITEM #14109)」が必要となります。
- ・ 小さな部品やビニール袋は小さなお子様が手にすると、思わぬ事故を引き起こす可能性があります。危険のないよう保管場所にはお気を付け下さい。
- ・ 各パーツには離型剤が付着しておりますので、洗剤等で洗浄してから工作して下さい。

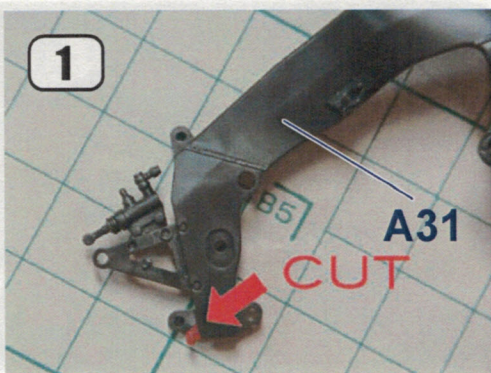

1 写真の突起物をカットします。

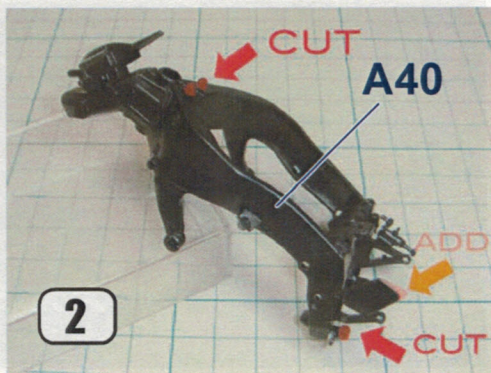

2 左ステップホルダーの板をプラ板等で形状変更します。

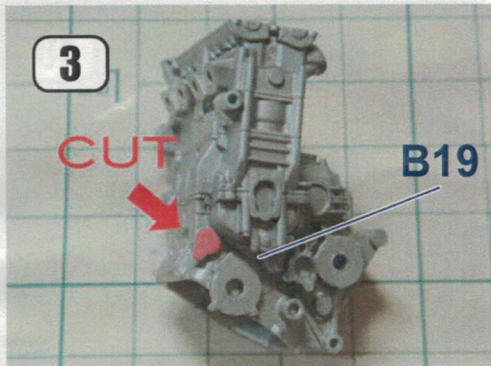

3 写真の部分をカットします。

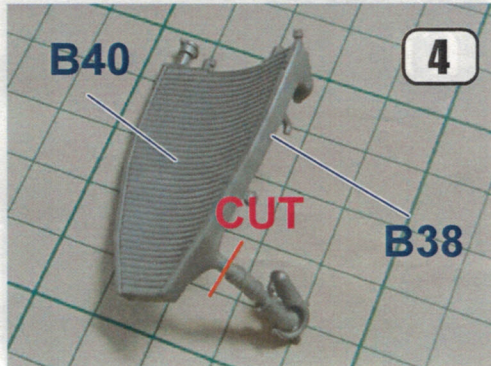

4 写真の位置でカットします。

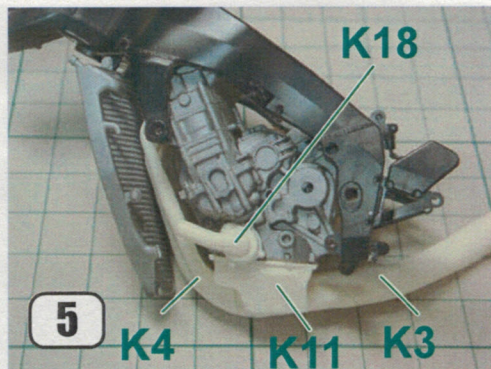

5 写真の通りパーツを組みます。

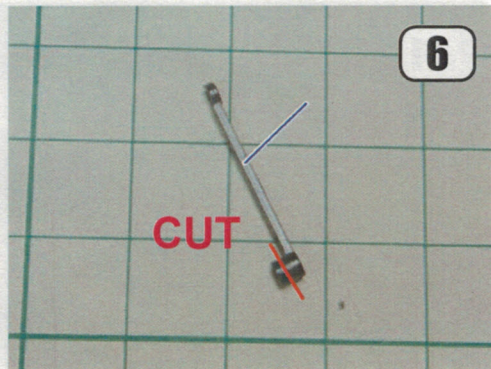

6 写真の位置でカットします。

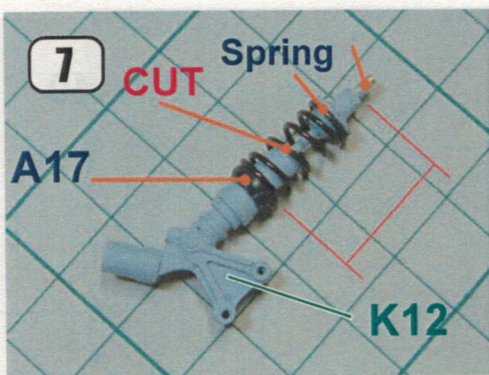

K12を一度カットしてA17とスプリングを組み付けます。

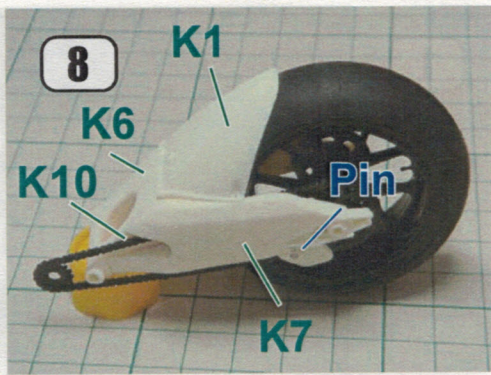

スイングアームにはスタンド用のピンを付けます。

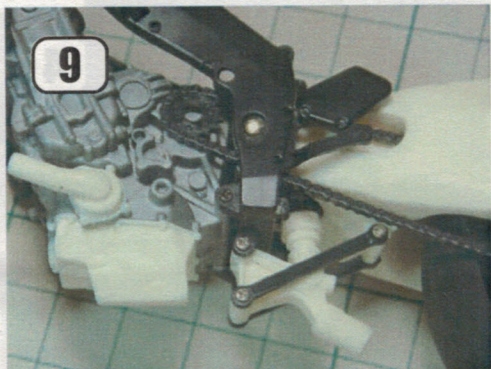

写真のようにリヤサスのリンク機構を組みます。

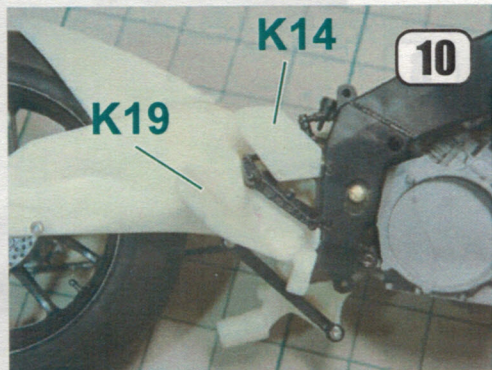

右側のステップホルダーにK14とK19を付けます。

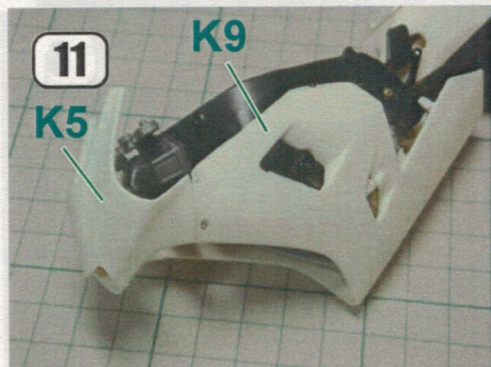

写真の通りパーツを組みます。

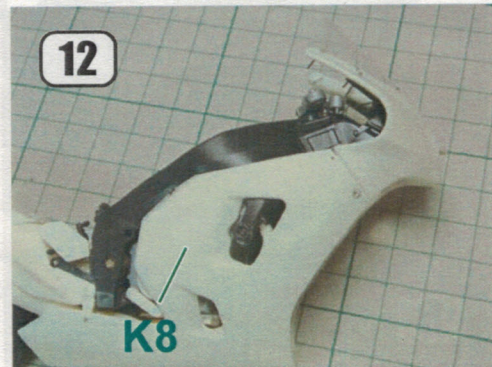

スクリーンを切り出してアッパーカウルに取り付けます。

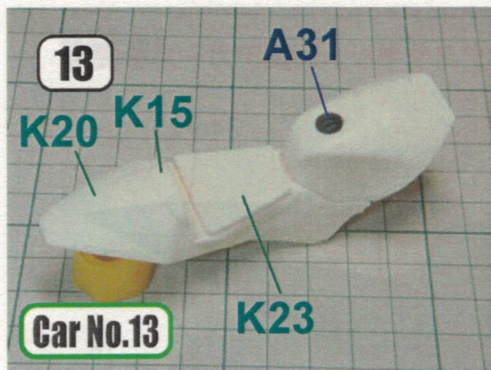

ゼッケン#13号車の場合。

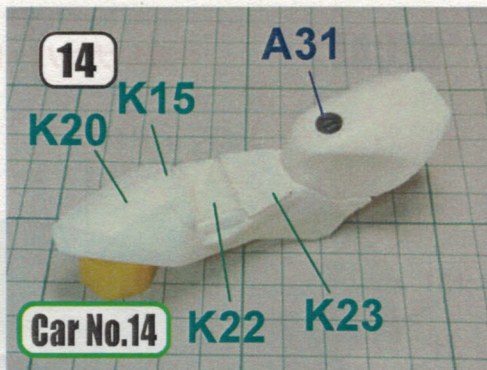

ゼッケン#13号車の場合。
K23をカットして使用します。



フレームに取り付けます。

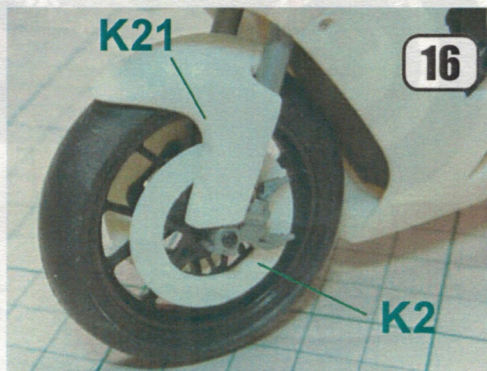

K2は任意で取り付けます。通常のディスクの場合A10を使用します。

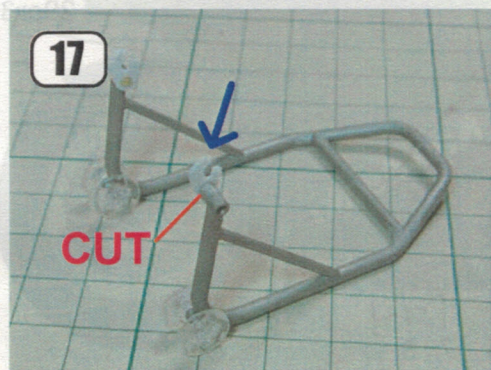

スタンドを改造します。フックはプラスチック板で自作して下さい



仮組をしっかりと行い、塗装します。

DECAL

*赤いナンバーはタミヤキット付属デカールを使用

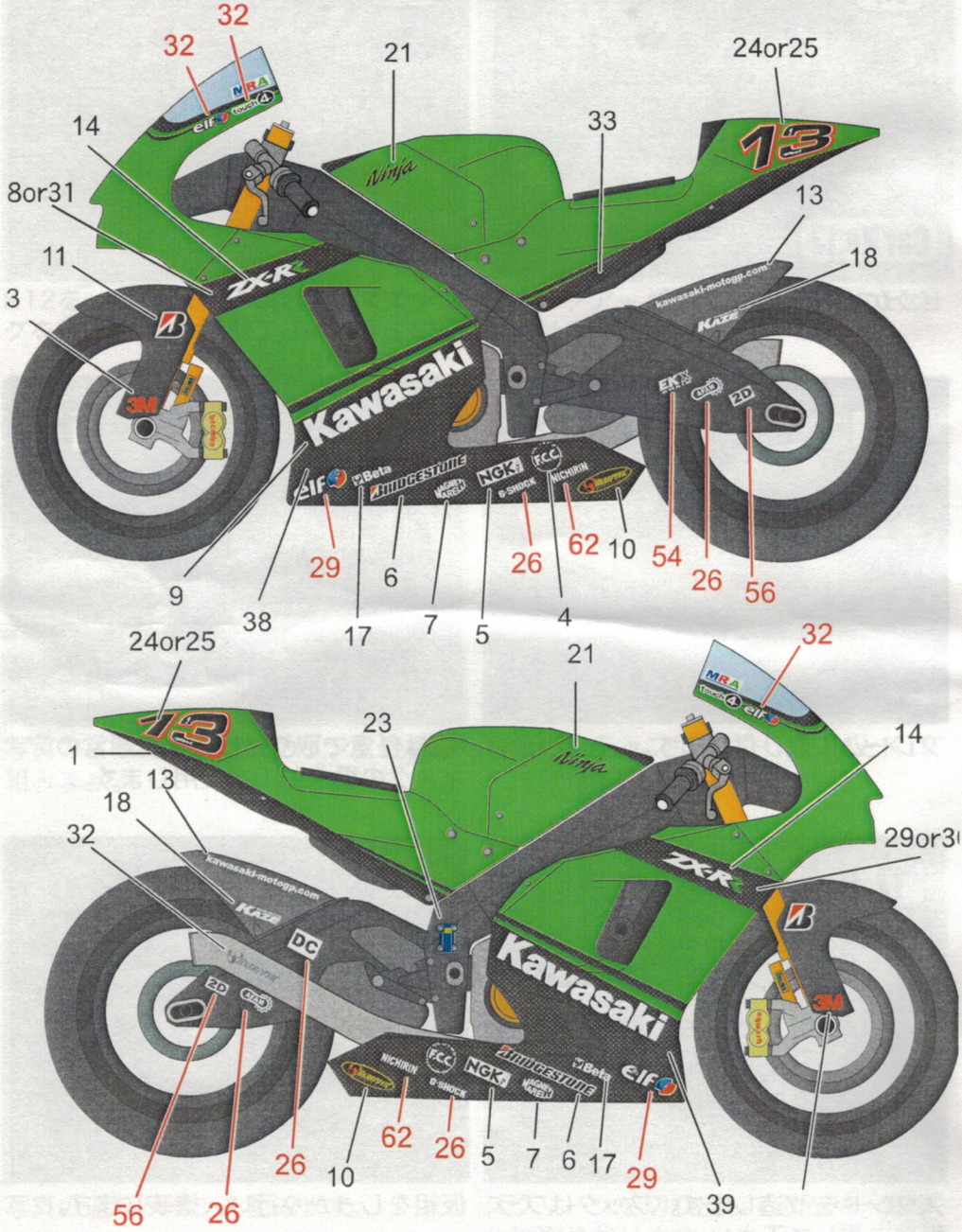

DECAL

