

# Marking & Painting

## マーキング及び塗装図

Markierungen und Bemalung

Decoration et Peinture

Marchio & Pittura

標貼及著色指示



ヘルメット・酸素マスク  
Helm, Oxygen Mask  
Helm, Sauerstoffmaske  
Casque, Masque Oxygène  
Elmetto, Maschera ossigeno  
頭盔・氧氣面罩

バック  
Bag  
Tasche  
Sac  
Borsa  
袋

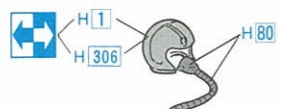

シボレー・ステップバン  
Chevrolet Flight Crew Vehicle  
Chevrolet Besatzungswagen

Chevrolet Véhicule de Équipe Vol  
Veicolo Chevrolet per personale di volo  
雪佛蘭飛行員用車

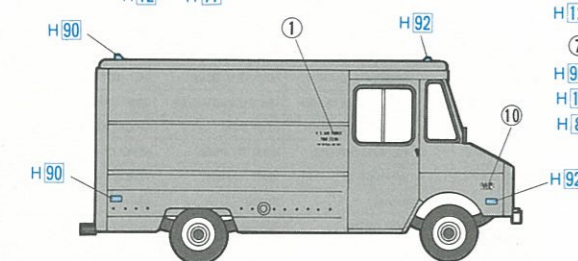
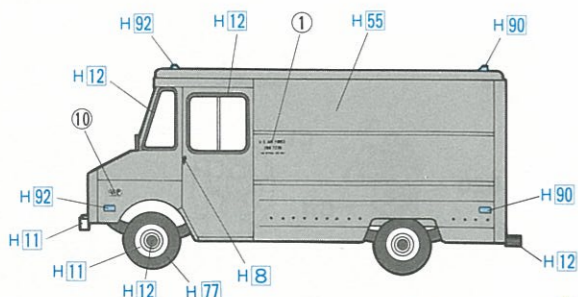

整備員  
Maintenance Crew  
Wartungspersonal



誘導員  
Ground Crew  
Bodenpersonal



消火器  
Fire Extinguisher  
Feuerlöscher

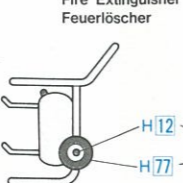

Extincteur  
Estintore  
滅火器

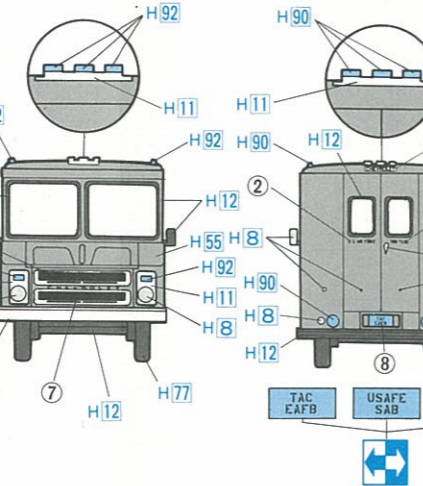

Dépanneur  
Personale di manutenzione  
維修人員



セキュリティポリス  
Air Policeman  
Luftpolizist

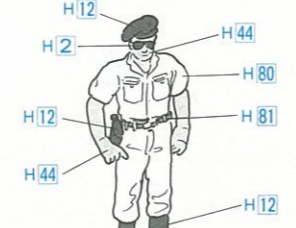

Avion de police  
Agente polizia aerea  
空軍警察

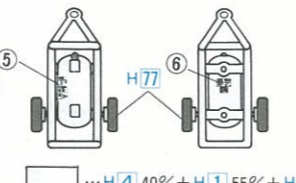

ラダー (F-15用)  
Ladder (for F-15)  
Echelle (pour F-15)  
Scala (per F-15)  
機 (F-15用)

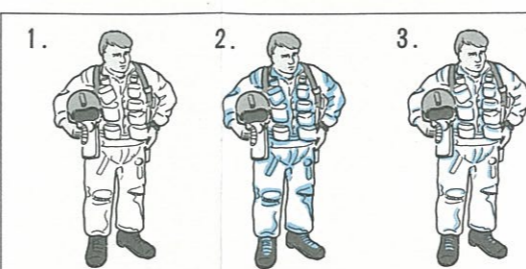
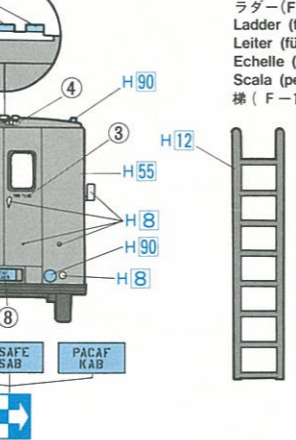

《人形の上質な塗装の仕方》  
1. ラッカー系の塗料で全体を塗装します。  
2. エナメル系の塗料で凹・影の部分塗装します。  
3. エナメル系のシンナーで余分な塗料を拭きとります。

《Method for Figure Painting》  
1. Paint overall with lacker based paint.  
2. Apply darker enamel based paint in recessed areas or in shadow areas.  
3. Wipe off excess paint with enamel thinner.

《Bemalung der Figuren》  
1. Overall mit Lackfarbe bemalen.  
2. Dunklere Enamel-Farbe in die Vertiefungen und Schatt-partien wischen.  
3. Überflüssige Farbe mit Enamel-Verdünnung abwischen.

《Méthode pour Figure Peinture》  
1. Peinture total avec laquer base peinture.  
2. Appliquer sombre email base peinture dans alcôve surface ou ombre surface.  
3. Enlever en essayant excès peinture avec email diluant.

《Metodo per dipingere le figure》  
1. Dipingere ogni parte con lacca.  
2. Applicare pittura a smalto più scura nelle rientranze o nelle zone in ombra.  
3. Togliere l'eccesso di pittura con smalto più fluido.

《髹人物的方法》  
1. 用硝基漆 (例如那是出品) 髹上基本色澤。  
2. 把較深色的珮瑯基漆髹到凹陷或陰影部份去。  
3. 用珮瑯基的拿拿水抹去多餘的漆油。

作業台  
Maintenance Platform  
Wartungsplattform  
Entretien Estrade  
Piattaforma di manutenzione  
維修平台

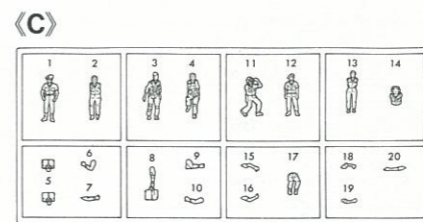
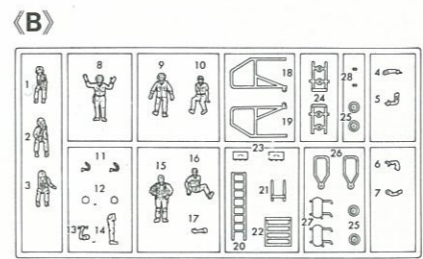
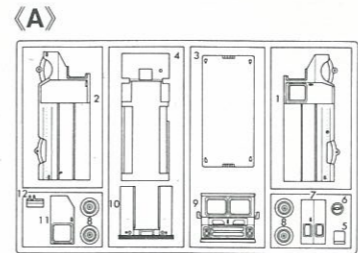
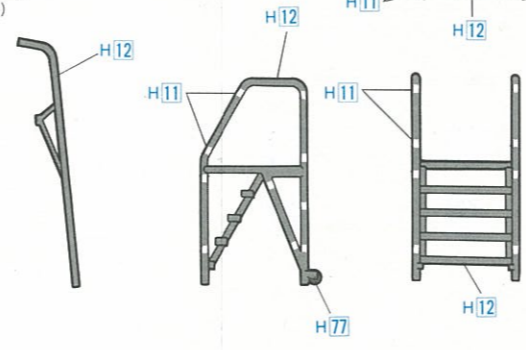

金属シャフト ×2 Métal Flèche ×2  
Metal shaft ×2 Albero metallo ×2  
Metallachse ×2 金屬杆 ×2

ビニールコード ×1 Vinyl Corde ×1  
Vinyl cord ×1 Cavo in Vinile ×1  
Vinylschnur ×1 膠管 ×1

■ 部品及びデカールを紛失したり、破損した場合は  
実費でおわけします。料金及び送料については、  
当社サービス係までお問い合わせください。  
榎長谷川製作所 静岡県焼津市八幡1193-2 〒425  
TEL 0546-28-8241

1/72 SCALE AIRCRAFT IN ACTION SERIES

# U.S. PILOT/GROUND CREW SET

1:72 アメリカ パイロット/グラウンドクルー セット



アメリカ パイロット/グラウンドクルー  
セットは、モデルやジオラマの動き・  
表情をより豊かに表現してくれる各種人  
形のセットです。いろいろなポーズの  
パイロット、整備員、誘導員などを使っ  
て、実感あふれるジオラマをお楽しみ  
いただけます。また、シボレー・ステッ  
パンや作業台、ラダー (F-15用)、消火器、  
工具箱などの小物も用意されています。  
このシリーズの他のウェポンや各種支援  
車両なども合わせてご利用ください。

The U.S. Pilot / Ground Crew Set est un unique  
tonnelet contenir large variété de figure et  
accessoires donner plus de réalisme du avion  
modèle et dioramas. Diversemment face et vivant  
pose figure de pilotes et personnel rampant  
aider vous construire réaliste dioramas.  
Le tonnelet est pourvu avec un Chevrolet  
véhicule de équipe au vol et plusieurs autre  
accessoires usuellement voir autour avion.  
Il est suggérer a combiner demons tonnelet  
avec avion arme tonnelet et terre équipement  
tonnelet aussi utilisable de Hasegawa "Aircraft  
in Action Series".

The U.S. Pilot / Ground Crew Set is a unique  
kit containing wide variety of figures and  
accessories to give more realism to aircraft  
models and dioramas. Variously faced and  
lively posed figures of pilots and ground crew  
will help you build realistic dioramas.  
The kit is provided also with a Chevrolet flight  
crew vehicle and several other accessories  
usually seen around aircraft. It is suggested  
to combine this kit with aircraft weapons  
sets and ground equipment sets also available  
from Hasegawa "Aircraft in Action Series".

Il Set Personale USA di volo e di manovra è una  
scatola di montaggio del tutto unica che contiene  
una ricca varietà di figure e accessori per dare  
maggiore realismo ai modelli di aerei e ai diorama.  
Le figure dei piloti e del personale di manovra  
sono in pose animate e con diverse espressioni.  
Vi aiuteranno a creare diorama realistici.  
La scatola di montaggio è fornita anche di un  
veicolo Chevrolet per il personale di volo, oltre a  
diversi accessori che normalmente si vedono  
intorno agli aerei. Si suggerisce di combinare  
questa scatola di montaggio con il Set dell'  
armamento per aerei e il Set attrezzatura a terra,  
entrambi disponibili presso HASEGAWA nella  
serie "Aircraft in Action Series".

Dieser Bausatz U.S. Piloten / Bodenpersonal  
enthält vielfältige Figuren und Zubehör zur  
Ausstattung von Flugzeugmodellen und Flug-  
felddioramen. Verschiedene Gesichtszüge  
und lebensechte Posen unterstützen Ihre  
Kreativität.  
Dieser Satz enthält auch ein Chevrolet  
Fahrzeug für die Flugbesatzung und anderes  
Zubehör wie man es oft bei Flugzeugen sieht.  
Es wird empfohlen, diesen Satz mit weiterem  
Zubehör aus der Hasegawa-Serie "Aircraft  
in Action" zu kombinieren.

這套美國飛行員/地勤人員套件是設計獨  
特的組合，包括有各種類型的兵員及裝備品  
，為製作飛機模型及情景組合增加更多真  
實感，多種多樣的面孔及栩栩如生的模型  
飛行員和地勤人員在你製作充滿真實感  
的情景組合時給你很大幫助。  
這套套件同時還包括一架雪佛蘭飛行員用  
車及一些在飛機附近時常可以見到的其他  
裝備品。這套套件如果配合長谷川製作所  
同系列的其他出品如飛機武器套件及地勤  
裝備套件等則更相得益彰。

1/72スケール エアクラフト イン  
アクション シリーズの豊富なウェ  
ポンや各種支援車両、人形を使っ  
て武装のバリエーションやディオ  
ラマをお楽しみください。

It is suggested that you com  
bine this model with abundant  
weapons, support vehicles and  
figures available from "1/72  
Aircraft In Action Series" to  
make realistic dioramas.

Wir empfehlen, dieses Modell mit  
umfassender Bewaffnung, Service-  
Fahrzeugen und Figuren auszust  
atten. Hasegawa bietet dieses Zub  
ehör mit seiner 1/72 "Aircraft in Acti  
on" Serie zum Dioramabau.

Nous vous conseillons de com  
biner ce modèle par des arme  
ments, véhicules et personna  
ges de maintenance fournis dans  
le kit "Avions en action 1/72e"  
pour réaliser des dioramas.

Si suggerisce di combinare que  
sto modello con armamento abb  
ondante con veicoli e figure dis  
ponibili da "1/72 Aircraft In Acti  
on Series" per costruire diorama  
realistici.

你可以把這份模型配合「1/72飛  
機戰鬥系列」豐富多樣的武器裝備  
、地勤支援車輛及地勤人員使用  
、製作集合成有逼真感覺的各種戰  
地模型組合。

## AIRCRAFT IN ACTION SERIES

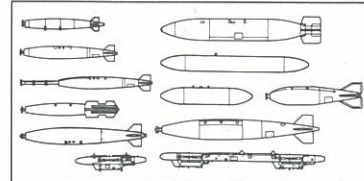

X72-1 アメリカ通常爆弾セット  
U.S. BOMBS & ROCKET LAUNCHERS

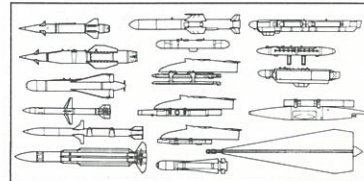

X72-4 アメリカ空対地ミサイルセット  
U.S. AIR TO GROUND MISSILES

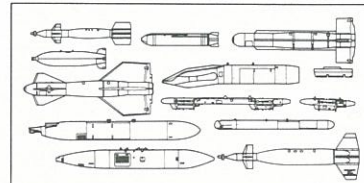

X72-2 アメリカ特殊爆弾セット  
U.S. GUIDED BOMBS & GUNPODS

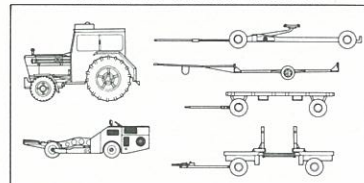

X72-5 アメリカ武装搭載作業セット  
U.S. AIRCRAFT WEAPON LOADING SET

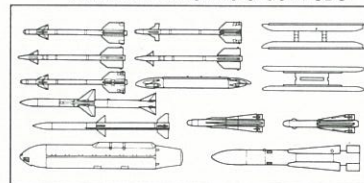

X72-3 アメリカ空対空ミサイルセット  
U.S. AIR TO AIR MISSILES

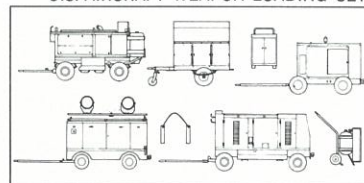

X72-6 アメリカ地上機材セット  
U.S. AEROSPACE GROUND EQUIPMENT SET

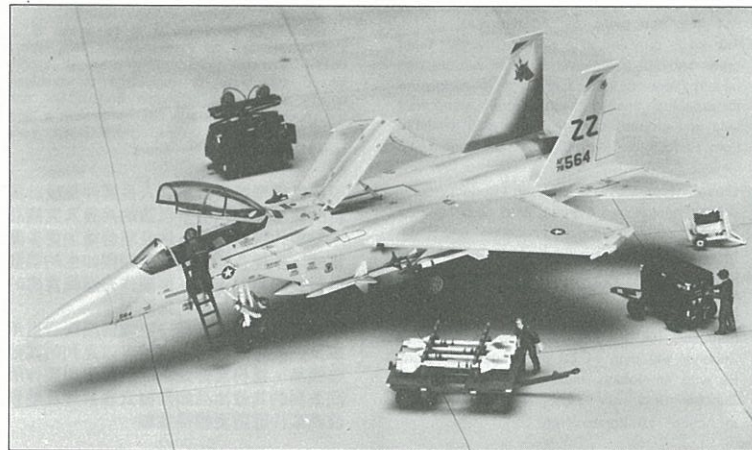

シボレー・ステップバン  
Chevrolet Flight Crew Vehicle  
Chevrolet Besatzungswagen  
Chevrolet Véhicule de Équipe Vol  
Veicolo Chevrolet per personale di volo  
雪佛蘭飛行員用車

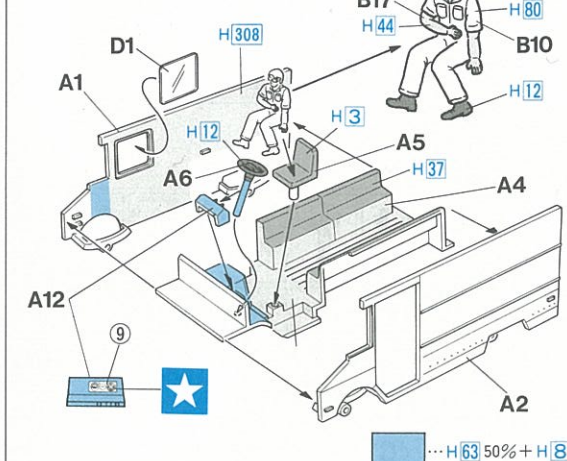

パイロット Pilot  
飛行員  
Pilote  
飛行員

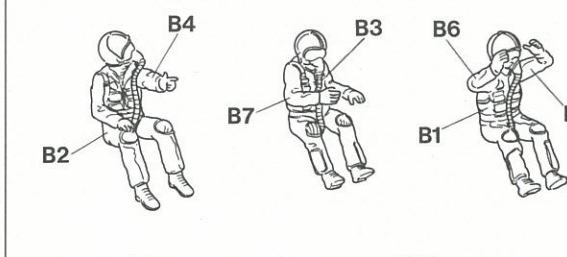

ヘルメット・酸素マスク  
Helmet, Oxygen Mask  
Helm, Sauerstoffmaske  
Casque, Masque Oxygène  
Elmetto, Maschera ossigeno  
頭盔、氧氣面罩

バック Bag  
Tasche  
Sac  
Borsa  
袋

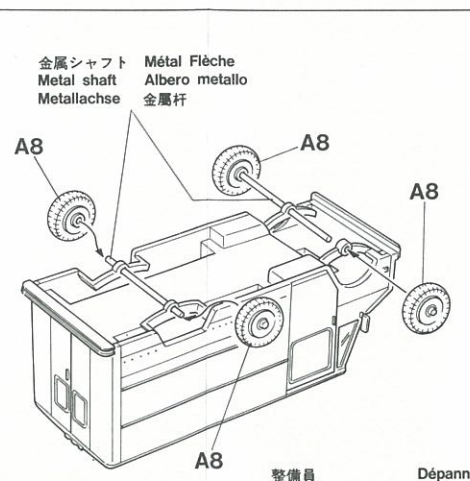
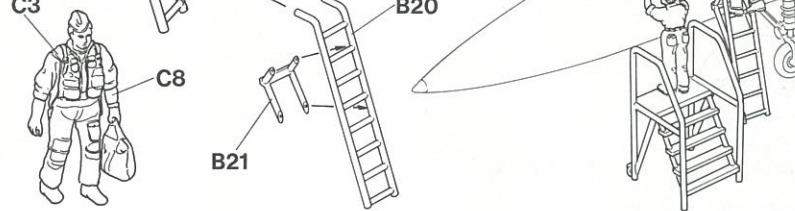
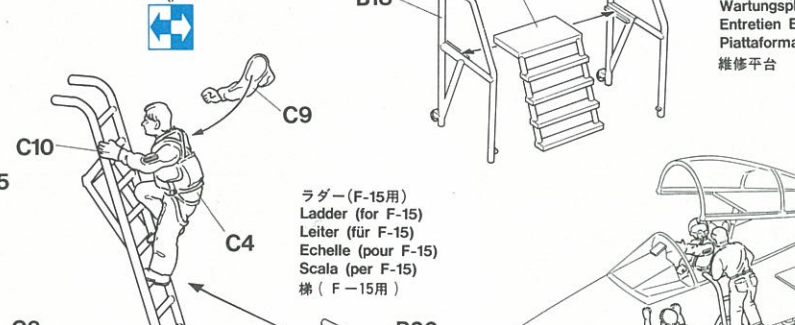
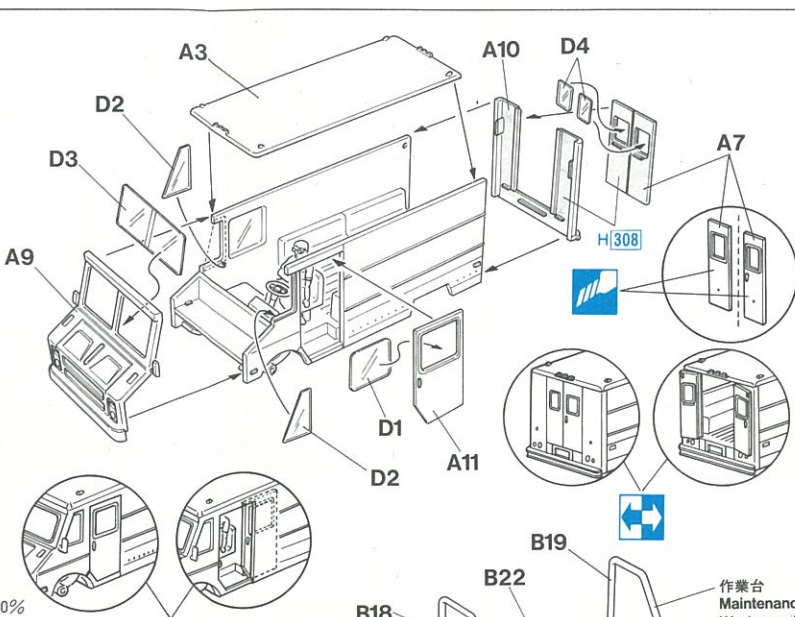

整備員 Maintenance Crew  
Wartungspersonal

作業台 Maintenance Platform  
Wartungsplattform  
Entretien Estrade  
Piazzola di manutenzione  
維修平台

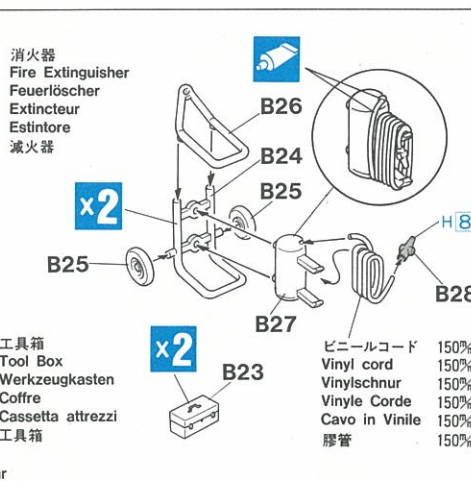

消火器 Fire Extinguisher  
Feuerlöscher  
Extincteur  
Estintore  
滅火器

工具箱 Tool Box  
Werkzeugkasten  
Coffre  
Cassetta attrezzi  
工具箱

ビニールコード 150%  
Vinyl cord 150%  
Vinylnschnur 150%  
Cavo in Vinile 150%  
膠管 150%

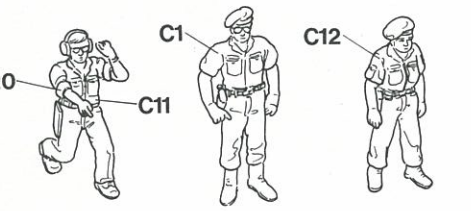
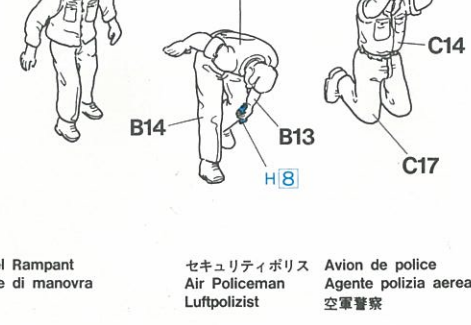

接着してください  
CEMENT TOGETHER  
ZUSAMMENKLEBEN  
COLLER ENSEMBLE  
INCOLLARE INSIEME  
接着剤を貼る

切り取ってください  
REMOVE  
ENTFERNEN  
RETRIER  
SEPARARE  
除去

穴をあけてください  
DO NOT CEMENT  
NIGHT KLEBEN  
NE PAS COLLER  
NON INCOLLARE  
穴をあける

穴をふめてください  
FILL HOLE  
SCHLIESSEN  
BOUCHER LE TROU  
FORO PIENO  
孔を埋める

2組ついでに  
2 SETS NEEDED  
WIRD DOBELT BENÖTIGT  
DEUX SETS NECESSAIRES  
NECESSARIE 2 SERIE  
同様の制作二組

オモちゃを入れてください  
INSERT BALLAST  
ZUGEBEN  
A LESTER  
AGGIUNGERE ZAVORRA  
加重物

ステッカーを貼ってください  
APPLY DECAL  
HER ABZIEHBLD  
APPLIQUER DECALCOMANIE  
貼る

注意してください  
BE CAREFUL  
HIER VORSICHT  
FAIRE ATTENTION  
USARE ATTENZIONE  
注意

塗料指定のH[ ]はグンゼ産業・水性ホビーカラー、  
[ ]はMr.カラーの番号です。このキットには接着剤  
は入っていませんので別にお求めください。

H[ ] in painting indication is the number of  
Gunze Sangyo Aqueous Hobby Color, while [ ] is  
that of Mr. Color. Glue is not included in this kit.

H[ ] bei Bemalungshinweisen ist die Nummer der  
Aqueous-Hobby-Color von Gunze Sangyo, während [ ]  
den Ton der Farberie Mr. Color anzeigt. Im Baustatz  
ist kein Klebstoff enthalten.

H[ ] nella indicazione della pittura è il numero della  
Gunze Sangyo del colore ad acqua per Hobby, mentre [ ]  
è quello di Mr. Color. La colla non è inclusa nella  
scatola di montaggio.

H[ ]這個着色指示是代表都是出品水性模型漆的  
編號，而[ ]則代表都是出品樹脂漆模型漆的  
編號，這份零件並沒有包括膠水。

H 1	1	ホワイト	WHITE	WEISS	BLANC	BIANCO	白色
H 2	2	ブラック	BLACK	SCHWARZ	NOIR	NERO	黒色
H 3	3	レッド	RED	ROT	ROUGE	ROSSO	紅色
H 4	4	イエロー	YELLOW	GELB	JAUNE	GIALLO	黄色
H 8	8	シルバー	SILVER	SILBER	ARGENT	ARGENTO	銀色
H 11	11	つや消しホワイト	FLAT WHITE	MATTWEISS	BLANC MAT	BIANCO OPACO	空白色
H 12	12	つや消しブラック	FLAT BLACK	MATTSCHWARZ	NOIR MAT	NERO OPACO	空白色
H 37	37	ウッドブラウン	WOOD BROWN	HOLZBRAUN	BRUN BOIS	MARRONE LEGNO	木棕色
H 44	44	はだ色	FLESH	FLEISCHFARBE	CHAIR	COLOR CARNE	肌肉色
H 52	52	オリーブドラブ	OLIVE DRAB	OLIVE DRAB	OLIVE DRAB	OLIVA CHIARO	橄欖褐色

H 55	55	ミッドナイトブルー	MIDNIGHT BLUE	MIDNIGHT BLUE	MIDNIGHT BLUE	BLU NOTTE	午夜藍
H 53	53	青竹色	METALLIC BLUE GREEN	BLAUGRÜN, METALLISCH	VERT-BLEU METALLIQUE	GRIGIO AZZURRO METALLICO	藍綠色
H 75	75	ダークシーグレー	DARK SEAGRAY	SEEGRAU, DUNKEL	GRIS MER FONCE	GRIGIO MARE SCURO	深海灰色
H 77	77	タイヤブラック	TIRE BLACK	REIFENSCHWARZ	NOIR DE PNEU	NERO DI PNEUMATICO	胎黒色
H 80	80	カーキグリーン	KHAKI GREEN	KHAKIGRÜN	VERT KHAKI	VERDE CACHI	詳細緑色
H 81	81	カーキ	KHAKI	KHAKI	KHAKI	CACHI	詳細緑色
H 90	90	クリアレッド	CLEAR RED	ROT, REIN	ROUGE CLAIR	ROSSO CHIARO	透明紅色
H 92	92	クリアオレンジ	CLEAR ORANGE	ORANGE, REIN	ORANGE CLAIR	ARANCIO CHIARO	透明橙色
H 306	306	グレー FS 36270	LIGHT GRAY	HELLGRAU	GRIS CLAIR	GRIGIO CHIARO	淡灰色
H 308	308	グレー FS 36375	LIGHT GRAY	HELLGRAU	GRIS CLAIR	GRIGIO CHIARO	淡灰色