

Lastkraftwagen 3,5 t AHN
Германский армейский грузовик

Lastkraftwagen 3,5 t AHN
WWII German Army Truck

В 1939 г. компания Рено начала разработку бескапотных грузовых автомобилей серии АН для французской армии. Одним из них был грузовик АНН грузоподъемностью 3,5 т. Автомобиль был оснащен 6-цилиндровым двигателем и имел привод только на заднюю ось. Производство началось в марте 1941 г. под управлением германской оккупационной администрации.

Грузовые автомобили АНН широко применялись всеми родами войск Германией на протяжении всей войны повсеместно – на советско-германском фронте, в Италии и Франции.

Всего за 1941-1944 гг. было произведено около 4000 автомобилей АНН.

The Renault Company was began designing of cabover AH series trucks for the French Army in 1939. One of them was АНН truck of 3,5 t capacity. This truck was equipped with 6 cyl. engine and had rear drive only. Production was began in March 1941 under the control of the German occupation administration.

АНН trucks were widely used in all German arms of service up to the end of war everywhere - in the Soviet-German front, in Italy and France.

There were produced about 4000 АНН trucks all in all in 1941-1944.

Тактико-технические характеристики автомобиля АНН

Грузоподъемность, т	3,5
Длина, мм	6350
Ширина, мм	2400
Высота, мм	2490
База, мм	3730
Колес передняя, мм	1790
Колес задняя, мм	1658
Двигатель	Renault, 6-цил., 4,1 л, 75 л.с.
Максимальная скорость, км/ч	70
Запас хода по шоссе, км	300

Tactical and Technical Specifications of АНН

Full load, t	3,5
Length, mm	6350
Width, mm	2400
Height, mm	2490
Wheel base, mm	3730
Track front, mm	1790
Track rear, mm	1658
Engine	Renault, 6 cyl., 4.1 l, 75 hp
Max. Speed, km/h	70
Range, km	300

ВНИМАНИЕ!

Перед сборкой внимательно прочтите руководство по монтажу. Не удалять детали, пронумерованные. Соблюдать последовательность сборки. Необходимо тщательно изучать чертежи и инструкции для каждой детали. Детали из пластика очистить в растворе мягкого моющего средства и высушить на воздухе до тех пор, чтобы краска в последующем лучше прилегла. Перед применением краски, убедитесь ли детали, сухой чистотой. Зубы и царапины удалить с помощью шлифовки. Избегать долгой сушки, покраски, или не быть удалены из руки. Краску необходимо хорошо просушить, только после этого продолжать сборку. Каждый компонент должен находиться на своем месте и быть пронумерован. Проверьте, чтобы все детали были правильно пронумерованы. Проверьте, чтобы все детали были правильно пронумерованы. Проверьте, чтобы все детали были правильно пронумерованы. Проверьте, чтобы все детали были правильно пронумерованы.

CAUTION!

Read the instructions thoroughly prior to assembly. Each component is numbered. Adhere to specified sequence of assembly. Tools required. Study and file for removal of components from frame, rubber band, adhesive tape and cardboard page for stamping components together after applying adhesive. Clean plastic components in a mild detergent solution and allow to air-dry so that paint and transfers adhere better. Prior to applying adhesive, check to see whether the components fit together, apply adhesive sparingly. Rub down clean and paint from the contact surfaces. Paint small components before removing them from the frame. Allow paint to dry well, and only then continue to assemble. Cut out each transfer in individuality and immerse in warm water for approx. 20 seconds. Slide transfer off paper and into designated position, then press on with backing paper.

ИСПОЛЬЗУЕМЫЕ КРАСКИ / USED COLORS:

Model Master		
A 1597	Черный, полуматовый	Semigloss Black
B 2094	Темно-серый, матовый	Schwarzgrau
C 2095	Темно-желтый, матовый	Panzer Dunkelgelb
D 2097	Оливково-зеленый, мат.	Panzer Olivgrün
E 1768	Белый, матовый	Flat White

Model Master		
F 1503	Красный, полуматовый	Red
G 1780	Сталь	Steel
H 1795	Черная сталь	Gun Metal
J 1790	Серебристый	Chrome Silver
K 1785	Ржавчина	Rust

01 СТАДИЯ СБОРКИ
ASSEMBLY STEP

03 СБОРОЧНАЯ ЕДИНИЦА
ASSEMBLY UNIT

? ПРОИЗВОЛЬНЫЙ ВЫБОР
OPTIONAL

■ ПРИ СБОРКЕ НЕ ИСПОЛЬЗУЕТСЯ
PARTS NOT FOR USE

1/2 СДЕЛАТЬ ДВЕ ДЕТАЛИ
MAKE 2 PCS

A ИСПОЛЬЗУЕМАЯ КРАСКА
USED COLOR

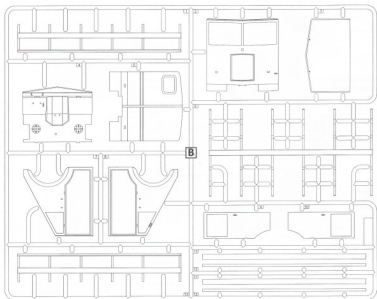
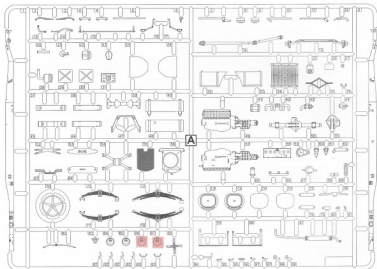

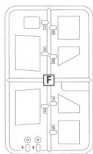
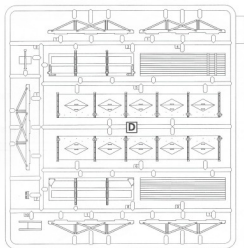
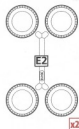
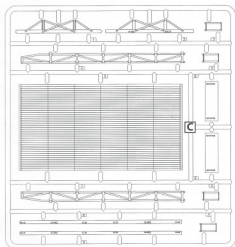

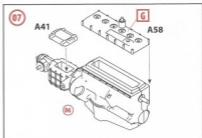
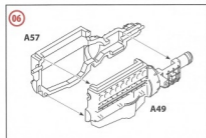
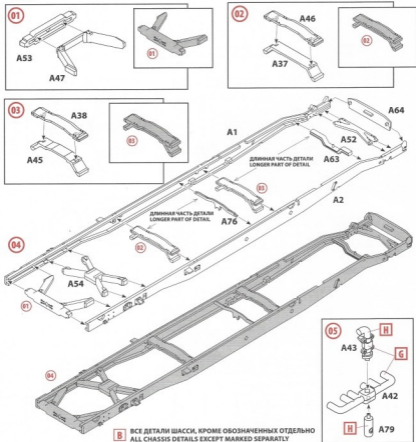

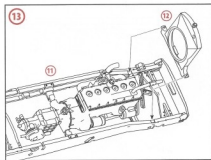
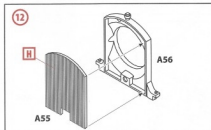
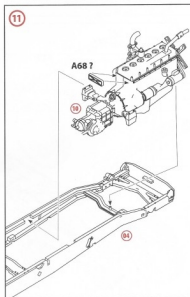
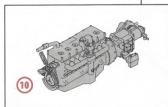
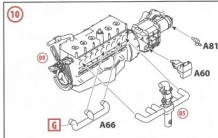
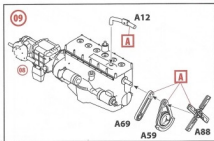
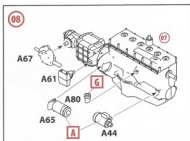

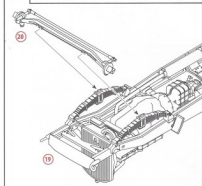
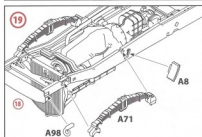
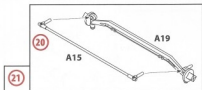
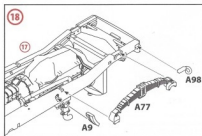
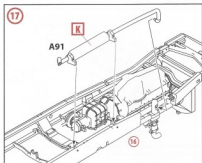
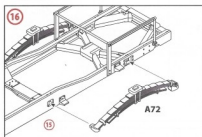
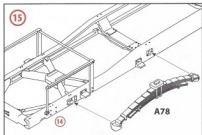
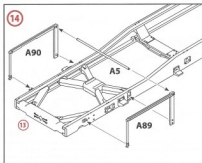

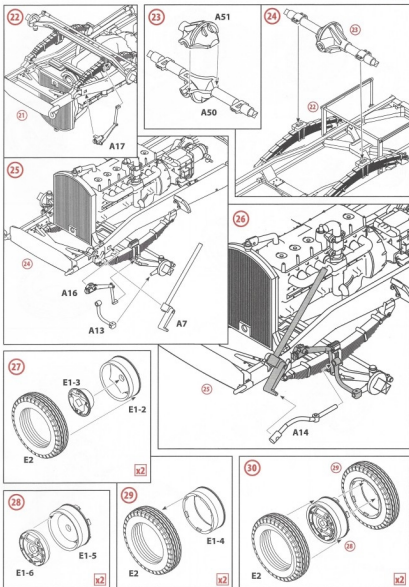

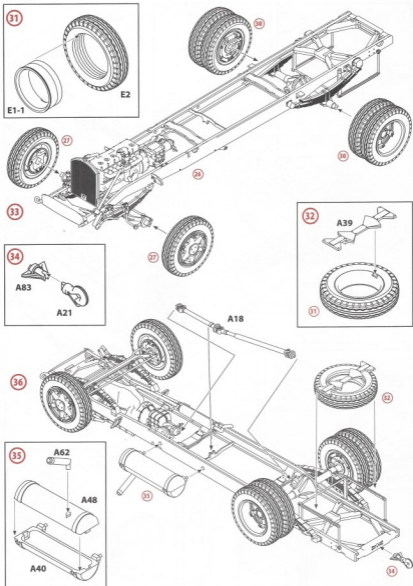

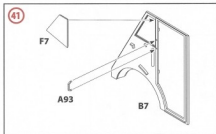
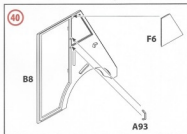
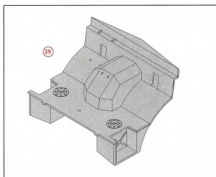
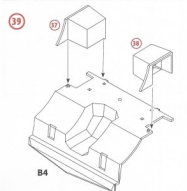
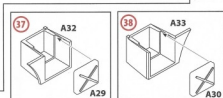
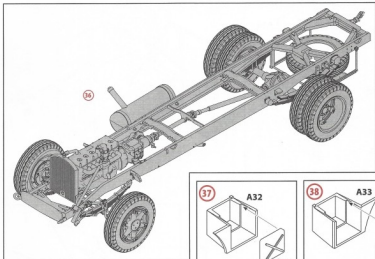

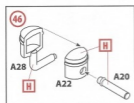
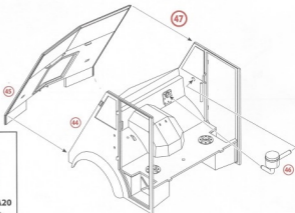
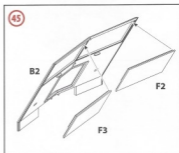
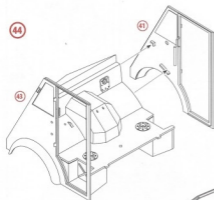
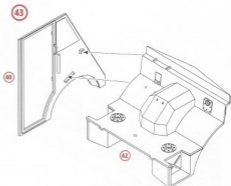
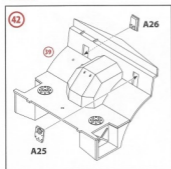

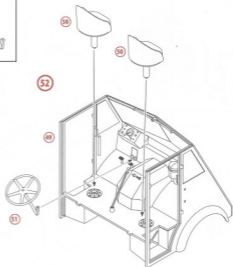
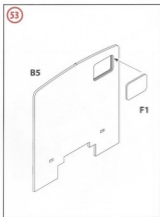
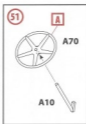
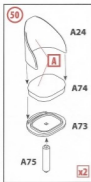
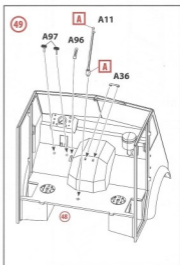
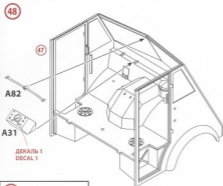

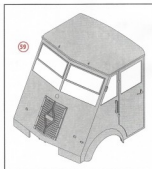
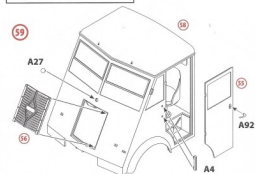
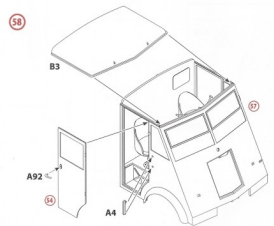
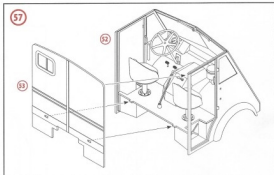
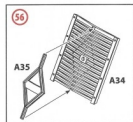
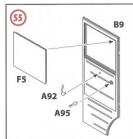

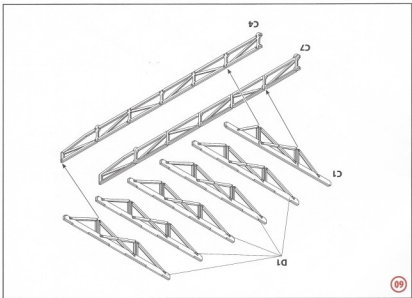
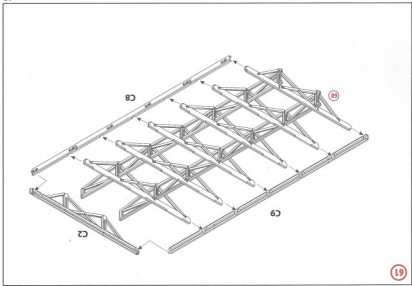

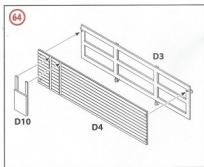
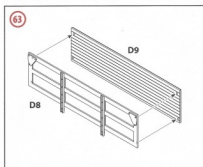
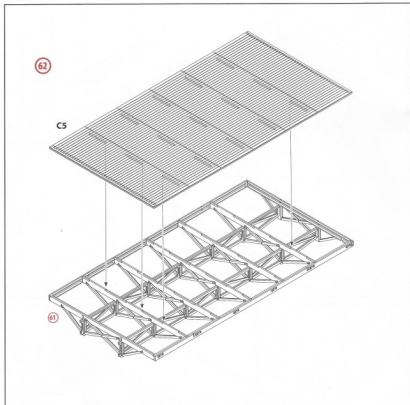

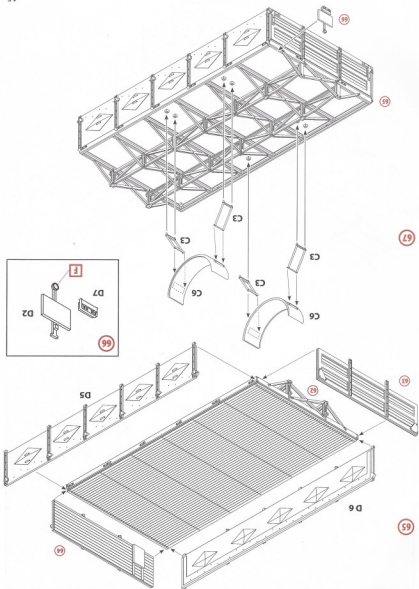

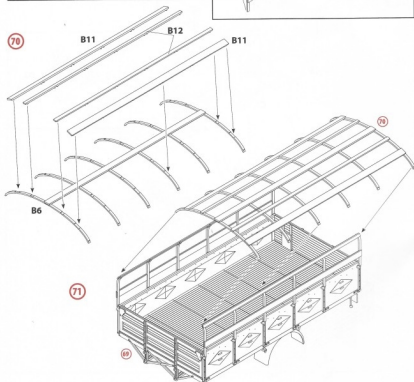
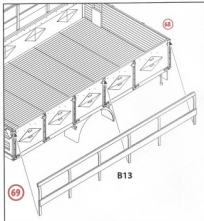
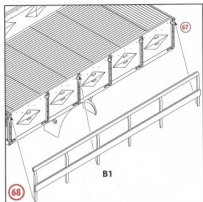

72

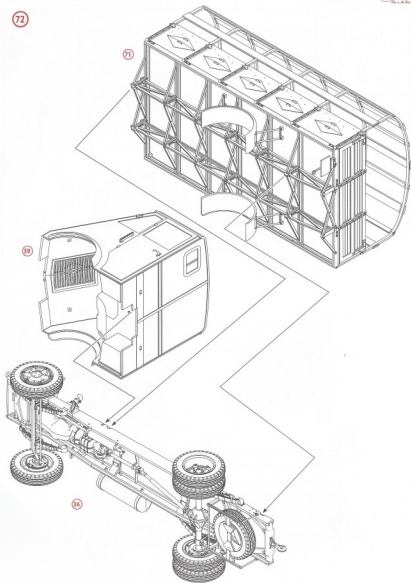

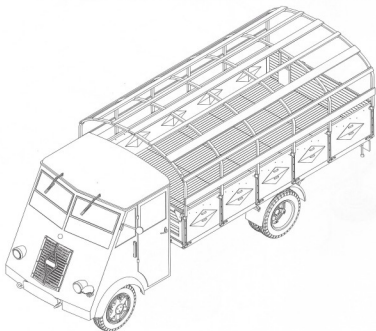
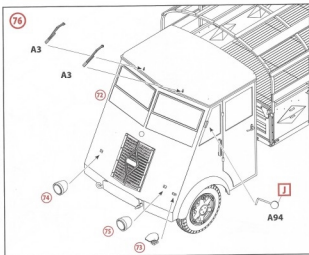

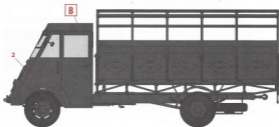
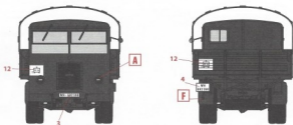

1. Lastkraftwagen 3,5 t AHN, Poccия, зима 1941 г.
 Lastkraftwagen 3,5 t AHN, Russia, Winter 1941

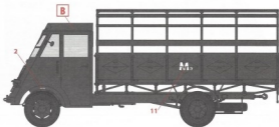
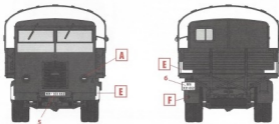

2. Lastkraftwagen 3,5 t AHN, Україна, літо 1942 г.
 Lastkraftwagen 3,5 t AHN, Ukraine, Summer 1942

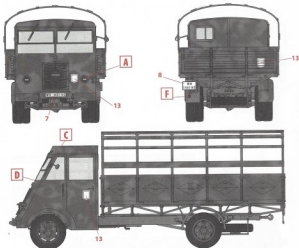

3. Lastkraftwagen 3,5 t AHN, Франція, 1944 г.
Lastkraftwagen 3,5 t AHN, France, 1944

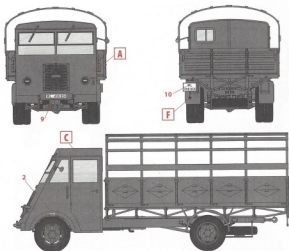

4. Lastkraftwagen 3,5 t AHN, Италия, 1943 г.
Lastkraftwagen 3,5 t AHN, Italy, 1943

ООО ICM Холдинг
ул. Бориспольская 9, строение 64,
02099, Киев, Украина
Тел./Факс: +38(044) 369 54 12
E-mail: export@icm.com.ua

www.icm.com.ua

ICM Holding
Borispolskaya, 9, build. 64,
02099, Kiev, Ukraine
Tel./Fax: +38(044) 369 54 12
E-mail: export@icm.com.ua

**Германские водители
(1939-1945 г.)**

**№ 35642
1:35**

**German Drivers
(1939-1945)**

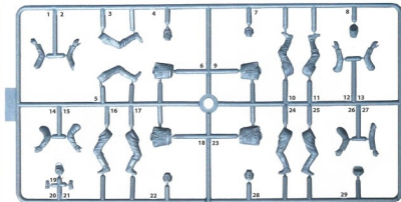

ИСПОЛЬЗУЕМЫЕ КРАСКИ / USED COLORS:

	Revell	Tamiya		
A	302	X18	Черный, полуматовый	Semigloss Black
B	105	XF2	Белый, матовый	Flat White
C	139	XF61	Темно-зеленый, матовый	Dark Green
D	167	XF22	Серо-зеленый, матовый	Feldgrau
E	189	XF57	Бежевый, матовый	Beige
F	184	XF64	Кожа	Leather
G	199	XF16	Алюминий	Aluminium
J	136	XF7	Красный, матовый	Flat Red
K	135	XF15	Телесный, матовый	Flat Flesh

ВНИМАНИЕ!

Перед сборкой внимательно прочтите руководство по монтажу. Каждая деталь пронумерована. Соблюдайте последовательность монтажа. Необходимые рабочие инструменты: нож и ножовка для зачистки деталей, ровная поверхность, кисточка, лезвие для прорезки прорезов, клей, кисточка для нанесения адгезива. Детали из пластика очистить в растворе жидкого мыла, высушить на воздухе для того, чтобы прорезы и отверстия лучше приняли клей. Перед применением проверить, подходит ли деталь, если материал эластичен. Клей и краску наносить и наносить осеиванием. Наибольшие детали покрасить перед тем, как они будут вставлены на раму. Краску необходимо хорошо просушить, только после этого приступать к сборке.

CAUTION!

Read the instructions thoroughly prior to assembly. Each component is numbered. Adhere to specified sequence of assembly. Tools required: knife and file for removal of components from frame, rubber bond, adhesive tape and release paper for clamping components together after applying adhesive. Clean plastic components in a mild detergent solution and allow to air-dry so that joint and transfers adhere better. Prior to applying adhesive, check to see whether the components fit together; apply adhesive sparingly. Remove excess and paint from the contact surfaces. Paint small components before removing them from the frame. Allow parts to dry well, and only then continue to assemble.

ООО ICM Холдинг
ул. Борнспольская 9, строение 64,
02099, Киев, Украина
Тел./факс: +38(044) 369 54 12
E-mail: export@icm.com.ua

ICM
Also in the Real
www.icm.com.ua

ICM Holding
Borispolskaya, 9, build. 64,
02099, Kiev, Ukraine
Tel./Fax: +38(044) 369 54 12
E-mail: export@icm.com.ua

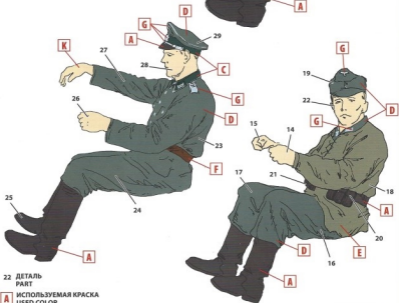
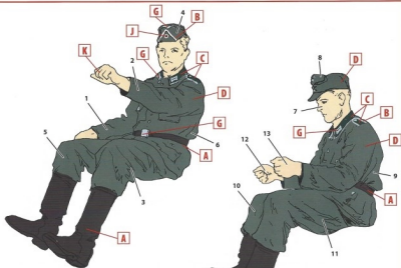

22 ДЕТАЛЬ
PART

A ИСПОЛЬЗУЕМАЯ КРАСКА
USED COLOR