

FH 1110
1/700 SCALE

HMS Ajax 1939

英國皇家海軍埃阿斯號輕巡洋艦1939
イギリス海軍輕巡洋艦エイジャックス1939

FULL HULL
UNASSEMBLED MODEL KIT

FLYHAWK



作者：裴鑫
The cover painting:裴鑫

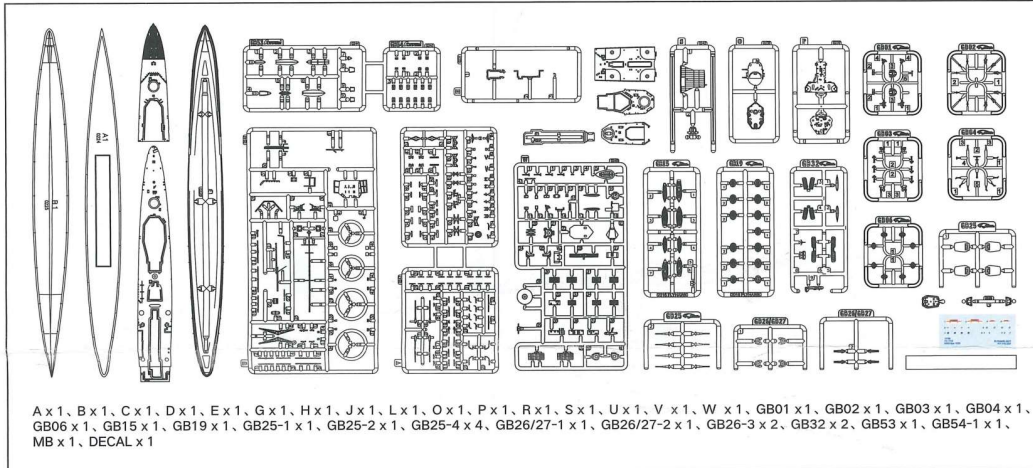

A x 1, B x 1, C x 1, D x 1, E x 1, G x 1, H x 1, J x 1, L x 1, O x 1, P x 1, R x 1, S x 1, U x 1, V x 1, W x 1, GB01 x 1, GB02 x 1, GB03 x 1, GB04 x 1, GB06 x 1, GB15 x 1, GB19 x 1, GB25-1 x 1, GB25-2 x 1, GB25-4 x 4, GB26/27-1 x 1, GB26/27-2 x 1, GB26-3 x 2, GB32 x 2, GB53 x 1, GB54-1 x 1, MB x 1, DECAL x 1

READ BEFORE ASSEMBLING

組立前必读 組み立て前に必ずお読みください

- Please check out the instruction before assembling.
- Glue and paint are not included.
- Glue, paint and other tools are not allowed to be reached by children.
- Please take care while using tools, glue and paint should be kept away from fire and be sure not working with models in confined chamber.
- The suite may contain metal parts, please be careful while working.
- 組立前請仔細閱讀說明書。
- 本套件不含膠水和油漆。
- 膠水、油漆、工具等不可讓小孩接觸。
- 使用工具時請注意安全，膠水和油漆請勿靠近接觸火種，請勿在密封的地方制作模型。
- 套件中可能含有金屬零件，請小心制作。
- 組み立て前説明書をよくお読みください。
- 本キットは接着剤とペンキを含みません。
- 接着剤とペンキと道具などを子供に接触しないでください。
- 工具を使用する時安全に注意し、接着剤とペンキは火種に近づかないでください。また、密封の場所を制作しないでください。
- このキットには金属パーツが含まれている可能性があるため、製作時には注意してください。

ICON INSTRUCTION

图例

APPLY DECAL 貼上貼紙 FARE IL DECALCOMARE APPLICARE DECALCOMARE デカル 貼紙	REMOVE DISMONTARE ENTRETIEN REPARARE 取り壊す 修理	OPTIONAL オプション NON NECESSARI NON FACOLTATIVI 必ずしも必要でない 必ずしも必要でない	MAKE 2x2 2x2を作る FACI 2x2 FACI 2x2 2x2を作る 2x2を作る	OPEN HOLE 穴を開ける FARE UN FORO FORO APERTO 穴を開ける 穴を開ける	FILL HOLE 穴を埋める SCALARE SCALARE IL FORO 穴を埋める 穴を埋める	INSTANT GLE FOR METAL 瞬間接着剤 METALGLUE COLLA A INSTANTANEA PER METALI 瞬間接着剤
BE CAREFUL 注意 PREZIOSE VOSTRE ATTENZIONE 注意してください	BEND 曲げる FLETTI FLETTI 曲げる 曲げる	CURVE 曲線 CURVA CURVA 曲線 曲線	DO NOT CEMENT 接着剤を塗らない NON USARE CEMENTO NON USARE CEMENTO 接着剤を塗らない 接着剤を塗らない	BENT UPWARD 上向きに曲げる INCLINARE VERSO L'ALTO INCLINARE VERSO L'ALTO 上向きに曲げる 上向きに曲げる	BEND DOWN 下向きに曲げる INCLINARE VERSO IL BASSO INCLINARE VERSO IL BASSO 下向きに曲げる 下向きに曲げる	THE SAME MANUFACTURING ON THE OTHER SIDE 反対側でも同じように作る DA QUESTO VERSO L'ALTRO LAVORARE ALF DER ANDEREN SEITE LA FABRICATION DE LAUTRE CÔTÉ LA FABRICATION DE LAUTRE CÔTÉ 反対側でも同じように作る

1

U-20, H-1, S-1, W-35, P-2, U-49, W-32 (W-37), V-60 (V-61), GB06-1, GB53-9, GB53-7, GB53-3, C-1, J-1, W-42, W-27, O-1, L-1, H-2, R-1, W-39, A-1, MB, D-1, B-1, V-71 (V-83), W-5, W-33, GB19-2, W-34, V-67 (V-68), W-14, U-50, V-68 (V-67), U-50, V-83 (V-71), W-14, V-1 (V-2), V-3 (V-4), W-19, U-39 (U-34), U-46 (U-44)

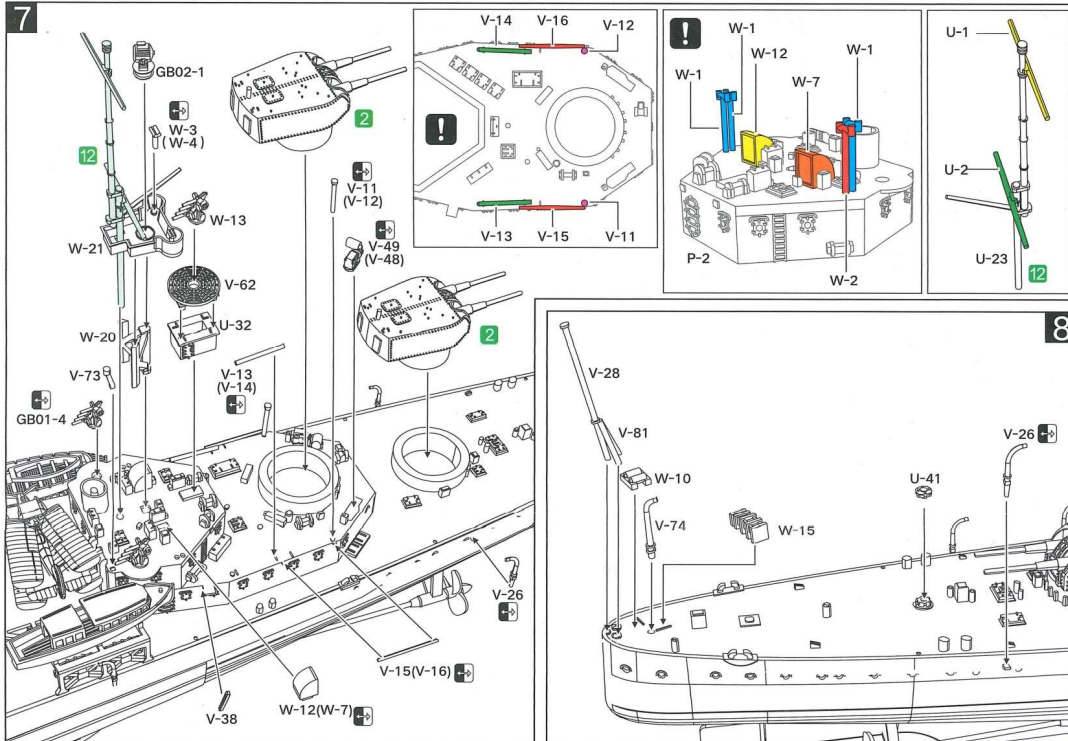

PAINTING & MARKING GUIDE

Decal Application:

1. Cut the pictures from sheet as needed.
2. Dip the pictures in warm water for about 10 seconds.
3. Hold the picture backing sheet edge and gently slide the picture onto the model.
4. Please move the picture to the proper position on model.
5. Please gently press picture down with a soft cloth until excess water's out and no air bubbles.

塗装與標貼指示

水貼紙的使用:

1. 從水貼紙上剪下圖案;
2. 將圖案放入溫水中浸泡10秒;
3. 拿著圖案紙板將圖案移到模型上;
4. 將圖案移到適當的位置;
5. 用軟布輕壓圖案直至水幹,消除掉氣泡。

塗装とラベリングの指示

デカールの使用方法:

1. デカールから圖案を切ります。
2. 圖案を温かい水の中で10秒浸します。
3. 圖案のボール紙を使って、圖案を模型に移動します。
4. 圖案を適當な位置に移動してください。
5. 柔らかい布で水が乾燥するまで圖案を押さえて、気泡を消します。

Color	顏色	色	Mr.Hobby	Tamiya	Colourcoats
Cerrux Grey	淺灰	セルックスグレー	H 61 35	XF-12	ACRN33
Dark Deck Gray	暗甲板灰	ダークデッキグレー	H 32 40	XF-63	NARN23
Peacock & Buchan's Anti-fouling Grey	皮科克&伯肯防汚灰	ピーコック&ブCHAN 防汚グレー		XF-75	US04
Light Grey 507C	507C淺灰	ライトグレー 507C	H 338	XF-2:10 XF-5:7:1 XF-6:6:1	NARN22
Deck Brown	甲板棕色	デッキブラウン	H 37 43	XF-79	NARN44
Copper	銅	カッパー	H 10 10	XF-6	
Wooden Deck Tan	木甲板色	ウッドタン	H 27 44	XF-78	C01
Dark Slate Grey	暗石板灰	ダークスレートグレー	H 64 17	XF-81	ACRN06
Extra Dark Sea Grey	深海灰	エクストラダークシーグレー	H 331 1 H 53 1	XF-24:1 XF-53:1	ACRN02
Flat black	消光黑	フラットブラック	H 12 33	XF-1	C02
Steel	黑鋼色	スチール	H 18 28	X-10	C08

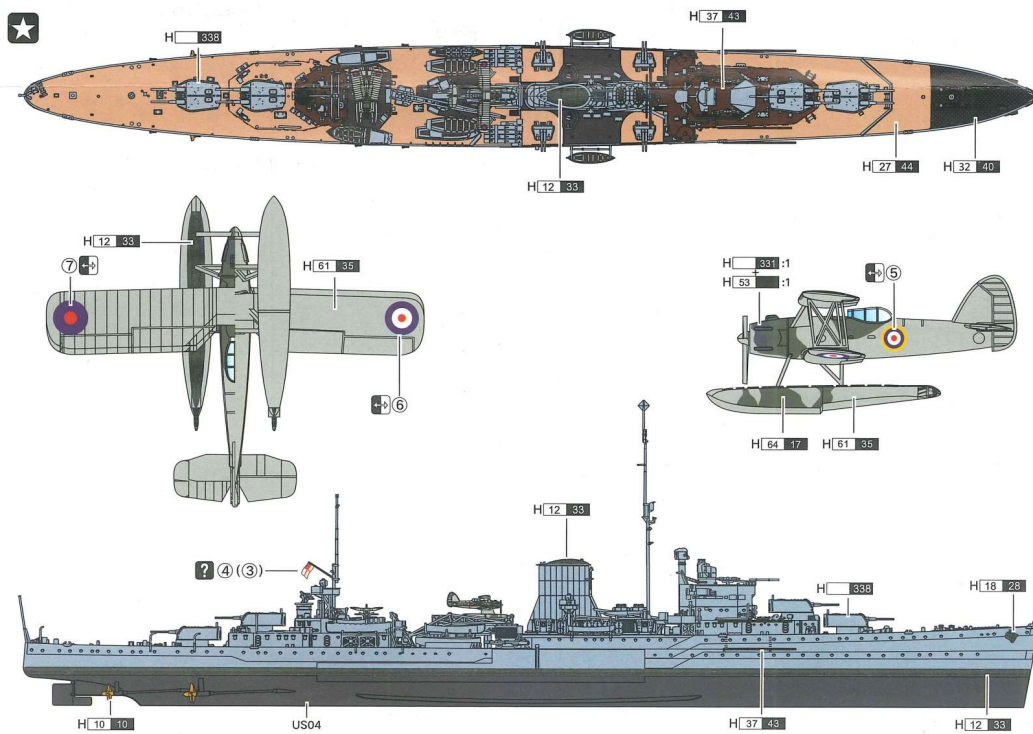

Dear Customer, Thank you very much for choosing Flyhawk Model. If you have any question or need help, please contact the purchase location or our official customer service, we will serve you as soon as possible.
 Service time: Monday to Friday, 10:00AM - 16:00PM
 E-mail address: flyhawkmodelcc@vip.163.com

尊敬的顧客，感謝您購買飛鷹模型。如果您有任何疑問或需要幫助，請與購買地點或我們的官方客戶服務聯繫，我們將盡可能為您提供服務。
 營業時間：周一至周五 10:00AM - 16:00PM
 郵箱：flyhawkmodelcc@vip.163.com

この度は、弊社製品をご購入いただき誠にありがとうございます。ご要望やご質問などございましたら、購入先または下記のお問い合わせメールアドレスまでご連絡をお願いいたします。
 受付時間：月～金 / 10:00 - 16:00
 お問い合わせメールアドレス：flyhawkmodelcc@vip.163.com

FH 710070

HMS Ajax 1939

英國皇家海軍埃阿斯號輕巡洋艦1939
イギリス海軍輕巡洋艦エイジャックス1939

FLYHAWK
FOR FLYHAWK 1110
配属翔 1110

1/700 SCALE

陸刺零件號 (PE Part No.)	原零件號 (Original Part No.)	替換原零件 (Replace Original part)	另一面相同制作 (Same another side)
填充部分切除 (Cut the shadow)	鑽孔 (Make Hole)	折彎 (Sharp Bend)	卷曲 (Roll)
選擇 (Option)	把孔填平 (File Hole)	紅色向上折 (Red up Blue down)	藍色向上折 (Blue up Blue down)

推薦使用工具 RECOMMENDED TOOL

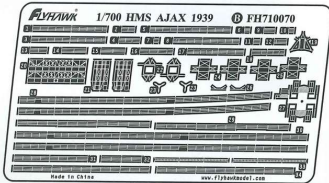
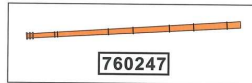
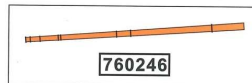
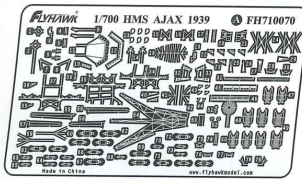
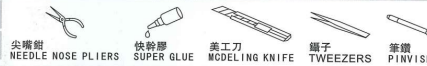

處理蝕刻片需要您更多的耐心和技術，但經過改造後的模型一定會更加精彩!

Dealing with PE requires more patience and technology, however, models after being upgraded must be more excellent!

フォトリソを処理するのはあなた様のより多くのバージョンと技術が必要ですが、改造した後の模型はきっともっと素晴らしいですよ!

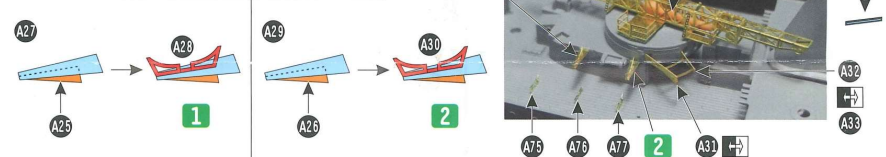
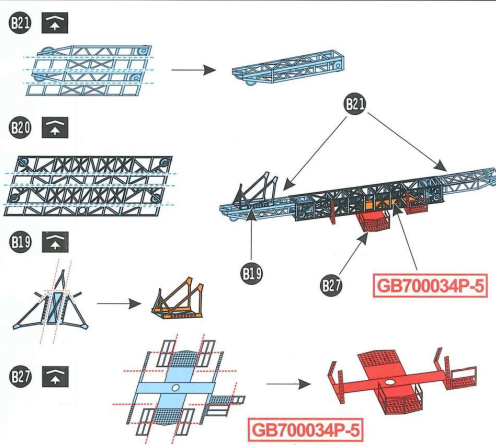
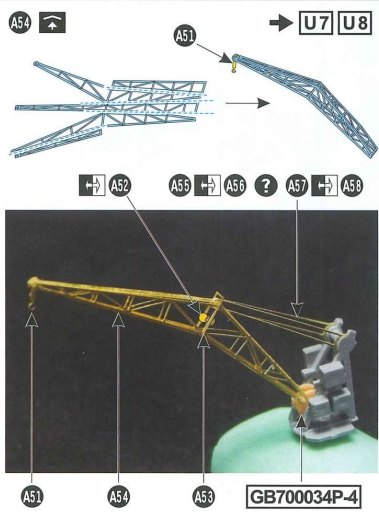
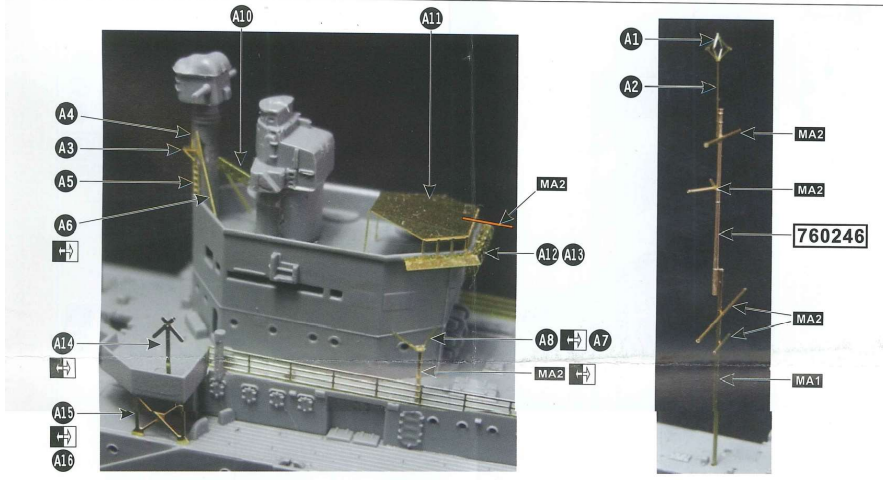
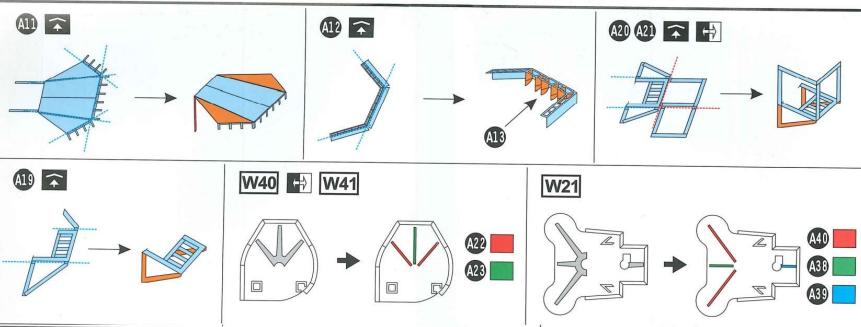

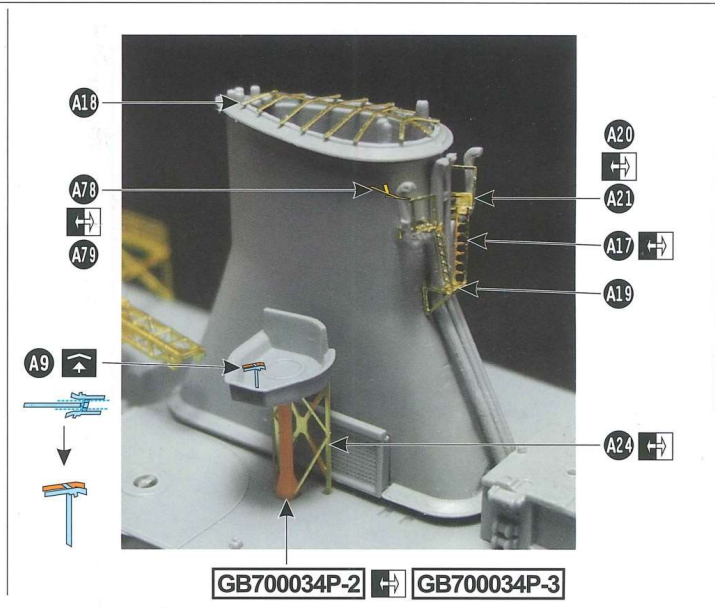
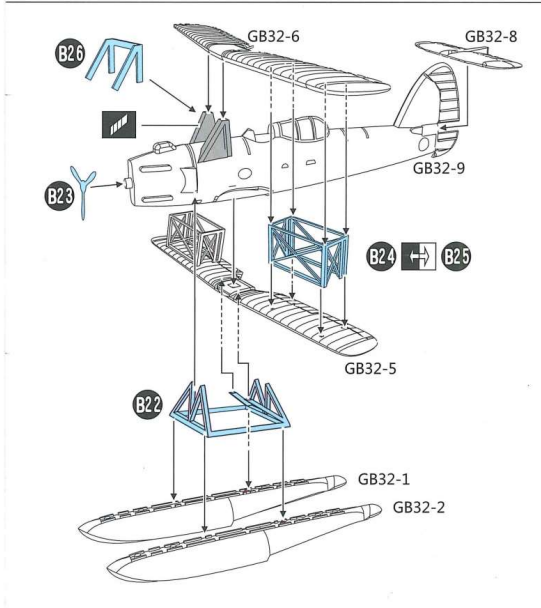
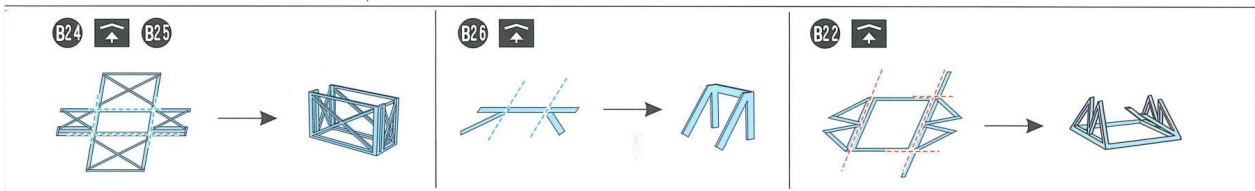

page 1

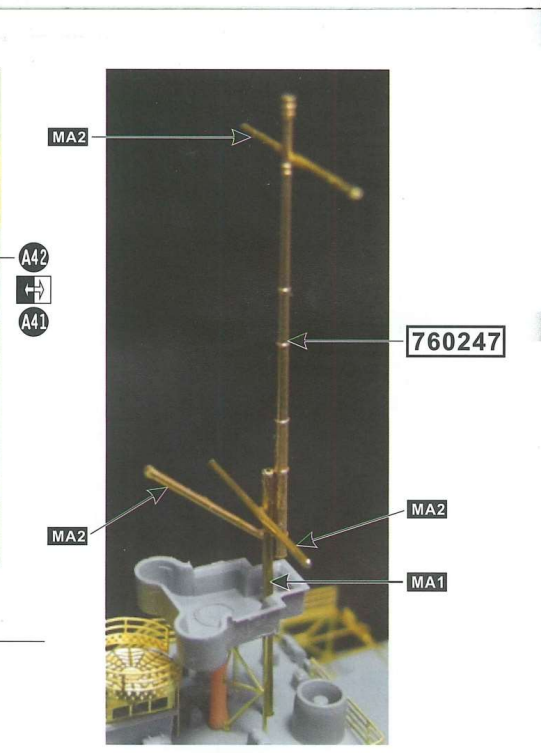
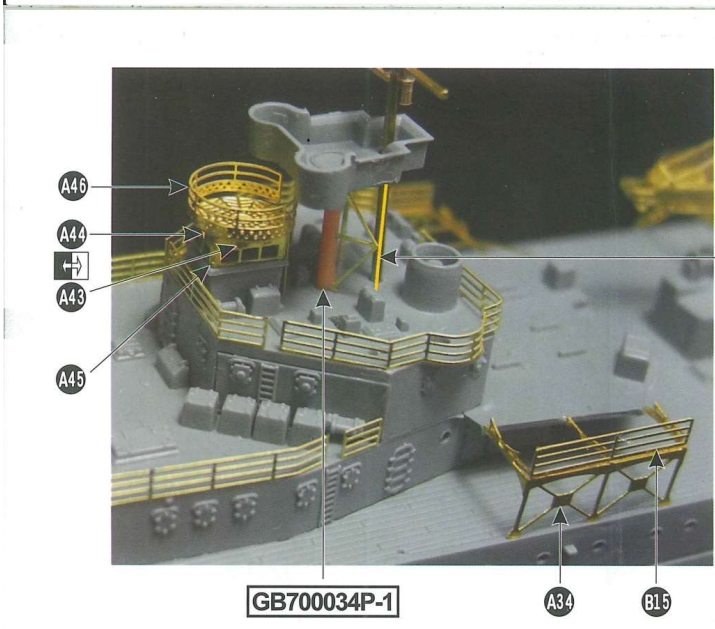

- A47 → V32 V33
- A49 → V36 V37
- A48 → V34 V35
- A50 → V38 V40 V41

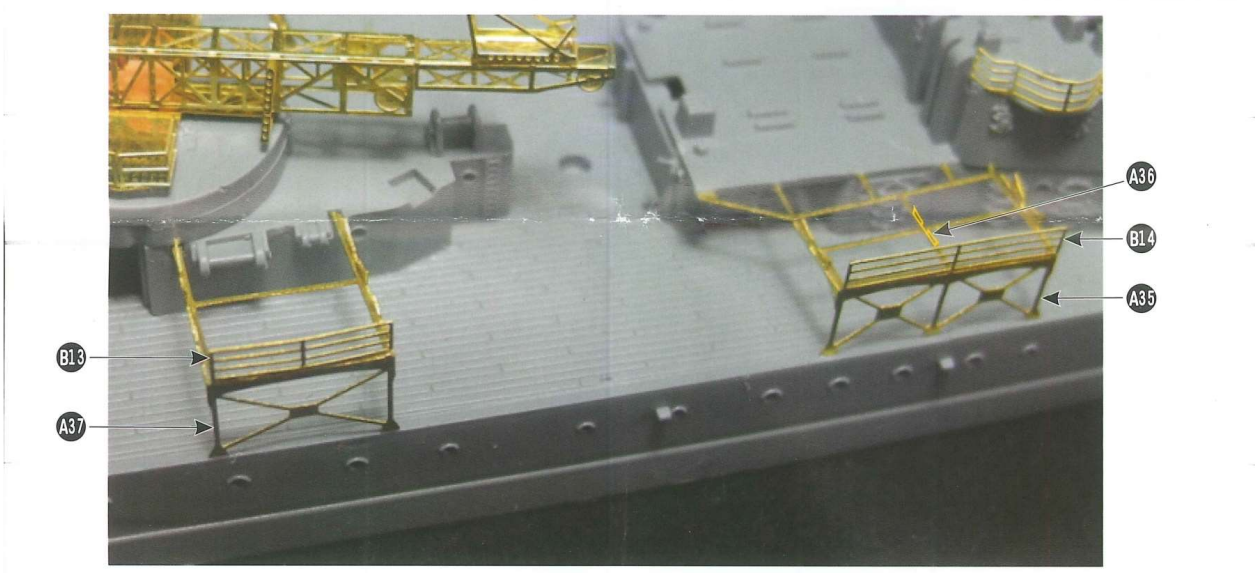

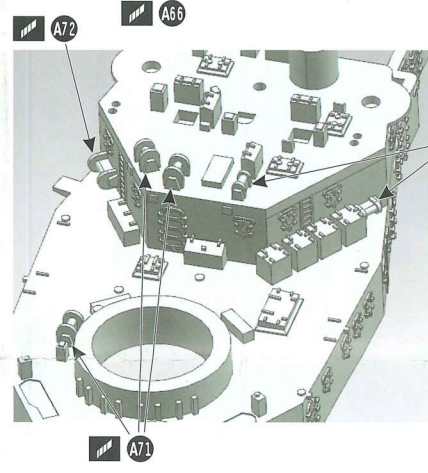
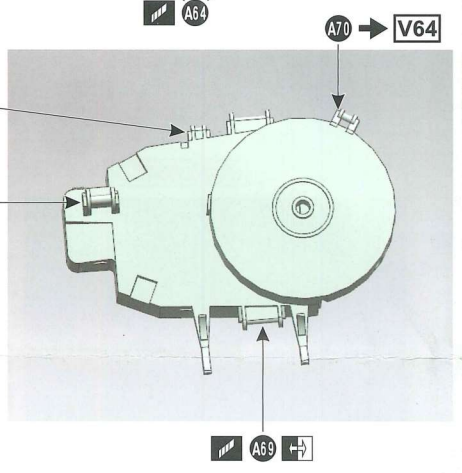
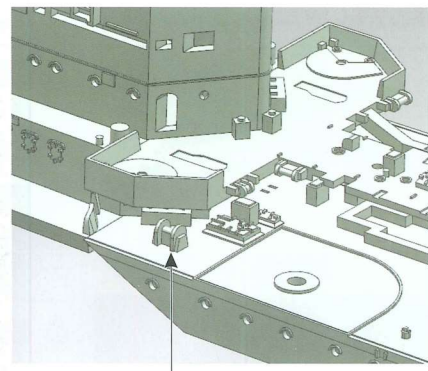
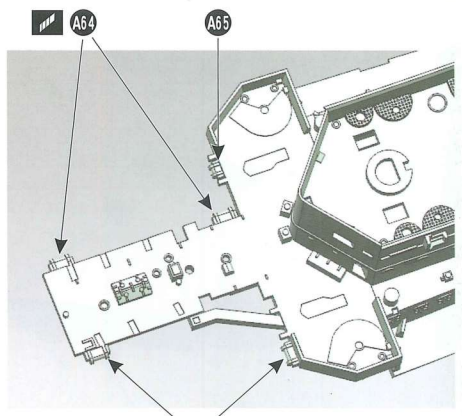
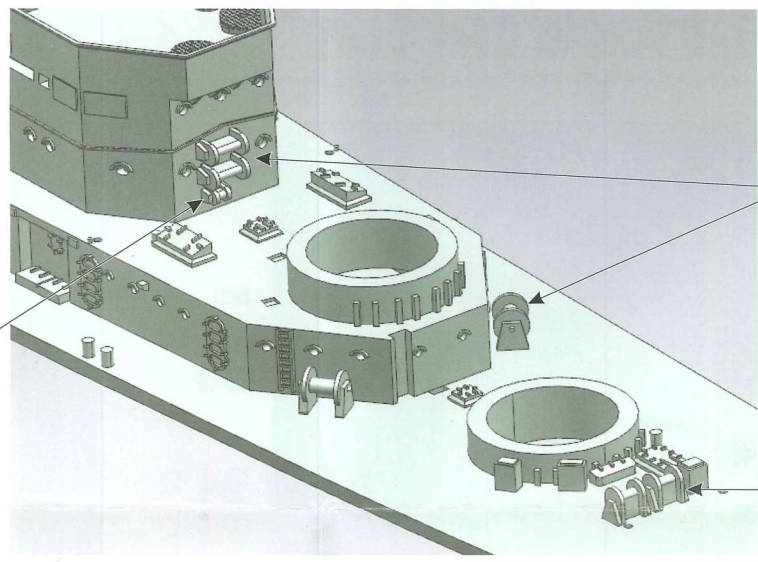
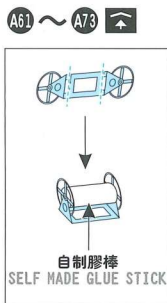

- B5 ■
- B6 ■
- B7 ■
- B8 ■

- B1 ■
- B2 ■
- B3 ■
- B4 ■

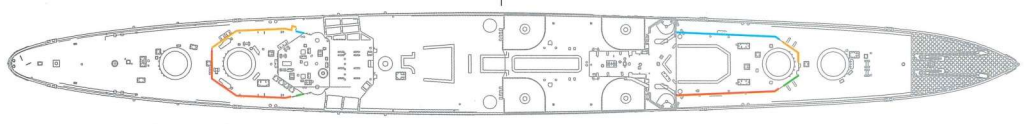

- B9 ■
- B10 ■
- B11 ■
- B12 ■
- B16 ■
- B17 ■
- B18 ■

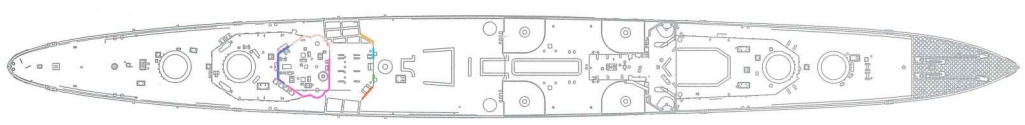

- B29 ■
- B28 ■
- B31 ■
- B32 ■
- B30 ■

