

STAR WARS™



Plastic Model Kit

DEATH STAR ATTACK SET™

デス・スター攻略セット

反乱軍のパイロットたちは、デス・スターの小さな排熱口を目指してトレンチを飛行しなくてはならない。
排熱口に魚雷を撃ちこめば連鎖爆発が起り、基地を破壊することが可能だ。

The Rebel pilots must maneuver their ships down the trench of the Death Star to target a tiny exhaust port.
Successfully striking it will trigger an explosive chain reaction that could destroy the station.



※画像は実写です。*The images are from the films.

※画像と商品とは、多少異なりますのでご了承ください。
※画像の完成品は、塗装してあります。※画像はイメージです。
* The actual product may vary slightly from the images.
* The completed product in the image has been painted.
* The images are for illustrative purposes only.

BANDAI HOBBY SITE
<http://bandai-hobby.net/sw/>

※通信費等はお客様のご負担となります。
Any fees accrued by your access method and connection to the website are your own responsibility.

© & ™ Lucasfilm Ltd.



注意

お買い上げのお客様へ 必ずお読みください。

- 本商品の対象年齢は15才以上です。対象年齢未満のお子様には絶対に与えないでください。
- 小さな部品がありますので、小さなお子様が誤って飲み込まないように注意してください。窒息などの危険があります。
- ビニール袋を頭からかぶったり、顔を覆ったりしないでください。窒息する恐れがあります。
- 尖った部分や鋭い部分がありますので、取り扱いや保管場所に注意してください。思わぬケガをする恐れがあります。

CAUTION

Read the following instructions before use.

- This product is for 15 years old and up. Not suitable for children under this age.
- This product contains small parts. Be careful to prevent children from accidentally swallowing them in order to avoid choking.
- Never cover your face with the plastic bag to avoid suffocation.
- Pay attention to sharp parts and edges. Handle and store them with care to avoid injury.

＜組み立てる時の注意＞

- 組み立てる前に説明書をよく読みましょう。
 - 部品は番号を確かめ、ニッパーなどできれいに切り取りましょう。切り取った後のクズは捨ててください。
 - 部品の加工の際の刃物、工具、塗料、接着剤などのご使用にあたっては、それぞれの取扱説明書をよく読んで正しく使用してください。
 - 塗装には、より安全な「水性塗料」のご使用をおすすめします。
 - 尖った先端や薄い縁端部に熱れながらの組み立てには十分ご注意ください。
- ※この商品は道具類は入っていませんので、別にご用意ください。

＜Notes on assembly＞

- Carefully read the instructions before assembling.
- Check the part numbers, and cut them cleanly with nippers. Discard the remnants.
- Carefully read the user manuals for all edged tools, paints, adhesives, etc. used in assembly and use them correctly.
- Use of water-based paint is recommended for safety reasons.
- Pay extra attention when handling sharp points and edges.
- Tools are not included.

パーツリスト Parts List

(X印は使用しないパーツです。)
(x indicates parts not needed.)

X-WING STARFIGHTER

A1/A2/A3/A4パーツ (PS)
A1/A2/A3/A4 Parts

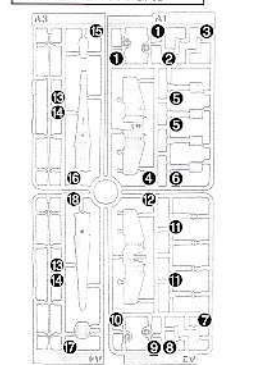

BM1パーツ (PS)
BM1 Parts

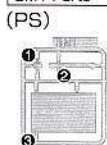

DEATH STAR SURFACE

SWB1パーツ (PS)
SWB1 Parts (x2)

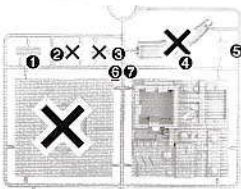
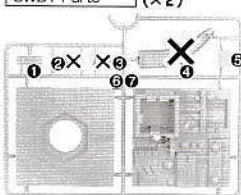

SWB2パーツ (PS)
SWB2 Parts (x2)

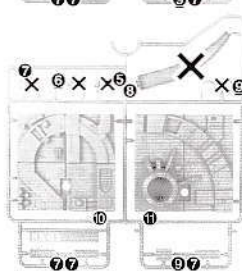
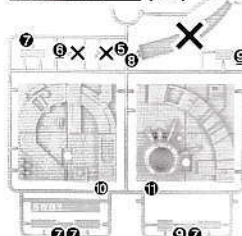

SWB6パーツ (PS)
SWB6 Parts (x2)

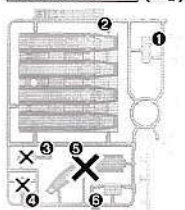

SWB-12パーツ (PS)
SWB-12 Parts

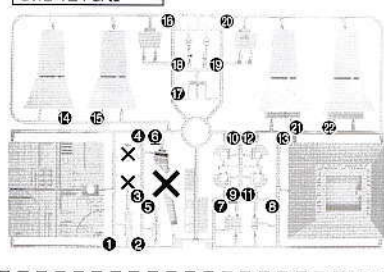

SWB-13パーツ (PS)
SWB-13 Parts

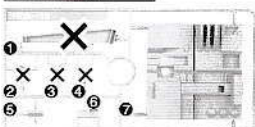

SWB-17パーツ (PS)
SWB-17 Parts (x2)

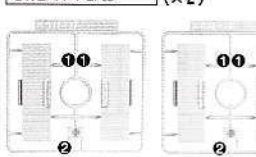

シール
Stickers



※クリアパーツの中には、製造工程上気泡が入っているものがありますがご了承ください。
* Bubbles may be present in the clear parts from manufacturing.

※SWB-17 ②は1個余ります。
* There is 1 extra SWB-17 ② parts.

《お買い上げのお客様へ》万が一部品に不良品がありましたら、その部品を取りはずし、商品名、部品の記号、部品番号、不具合の症状を書いて、下記までお送りください。良品と交換させていただきます。また、部品をこわしたり、なくした場合は部品通販をご利用ください。代金は料金表を参照していただき、商品番号 / 商品名 / 部品の記号 / 部品番号 / 数量を明記していただき、部品注文カード(部品注文カードのコピー、手書き可)、部品代+送料の料金(100円/単位を定額小為替、100円未満を切手)と共に封書にお送りください(封書の裏に必ずお客様のお名前 / ご住所 / 年齢をお書きください)。送料は実際に部品をご送付の際の重量によって変わります。また、別途手数料が必要な送付方法をご希望の場合、別料金となります。料金の不足分はご請求、超過分は残額をお返し致します。ただし、それ以外にかかった手数料等はお客様のご負担となります。在庫がない場合は誠に申し訳ございませんがご注文をお返し致します。ご記入いただきました個人情報につきましては、商品・部品の発送及び情報の提供以外には使用致しません。部品注文の方法は、HPでもご紹介しております。詳しくは http://bandai-hobby.net/SC/2007110/post_55.html ▶「部品注文のしかた」をご参照ください。通信費等はお客様のご負担となります。※お送りした部品に不良がある場合を除き、お客様都合での注文内容の変更、キャンセル、交換、返品は受け付けておりませんので予めご了承ください。International customers, please visit: <http://bandai-hobby.net/en/>

■申し込み先 〒420-8681 静岡県静岡市葵区長沼 500-12 (株)バンダイ静岡相談センター TEL 054-208-7520
電話受付時間 月～金曜日 (祝日を除く) 10:00～16:00
※電話番号はよく確かめてお間違いのないようにご注意ください。

《料金表》●部品代、送料は切り取った1個の料金です。

| 部品番号 | 取扱説明書 | SWB1パーツ | SWB2/SWB6パーツ | SWB-12パーツ | SWB-13パーツ | SWB-17パーツ | シール | その他の部品 |
|------|-------|---------|--------------|-----------|-----------|-----------|-----|--------|
| 部品代 | 100円 | 700円 | 各500円 | 1700円 | 600円 | 200円 | 60円 | 各60円 |
| 郵送料 | 140円 | 290円 | 290円 | 340円 | 220円 | 140円 | 82円 | 120円 |

●部品の価格および送料は変更する場合があります。部品代には、消費税が含まれています。郵送料が改訂された場合は新料金がかかります。

アンケート調査
ご協力をお願い



<https://q.bandai-hobby.net/enquete/>
※バンダイナムコID/ホビーサイトパスへの登録が必要です。
※通信費等はお客様のご負担となります。
※アンケートは予告無く中止する場合がありますがご了承ください。
* For Customers in Japan Only.

FOR CUSTOMERS IN JAPAN ONLY.

部品注文カード 0230343

スター・ウォーズ
デス・スター攻略セット

必要な部品の記号・番号・数量をかく

●注文された理由(○で囲む)(こたはたなくした)
・日中ご連絡可能な電話番号・年齢
() () (才)
2435951 18.06
2018.06/SA・ON ※コピー使用可

部品の探し方 Finding parts

※説明書のパーツに書いてある番号と同じものをランナーから探しましょう。
(パーツリストと合わせて見ると、探しやすいですよ。)
* All parts are numbered. Follow the instructions and find correct parts on the sprue.

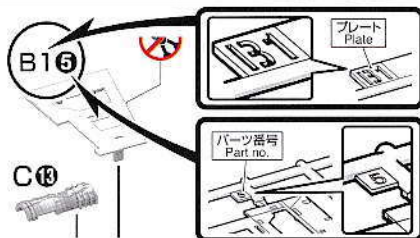

※説明のイラストは一例です。* Illustrations are examples.

パーツの切り取りかた How to cut out parts

- ① まず、パーツから少し離れた位置にニッパーの刃を入れて切り取ります。
Cut a part with nippers with some margin.
- ② ニッパーの刃をパーツに密着させてゲートを切り取れば、きれいに仕上がります。
Cut the margin with the blade of the nippers for a clean finish.



※説明のイラストは一例です。* Illustrations are examples.

組み立て中に使用されているアイコン Symbols used in instructions

- ・切り取る場所
・ Cut here.
- ・どちらかを選んで取り付ける
・ Select a part to attach.

各部品はニッパーなどで、きれいに切り取りましょう。

Use modeling nippers to trim the excess sprue from each part.

※説明のイラストは一例です。* Illustrations are examples.

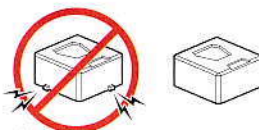

組み立てで使用するまでは、パーツは切り取らないでください。
Do not separate parts from sprue until ready to assemble.

[1/144 X-WING STARFIGHTER]

1

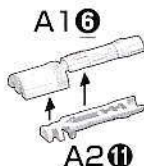

前
FRONT

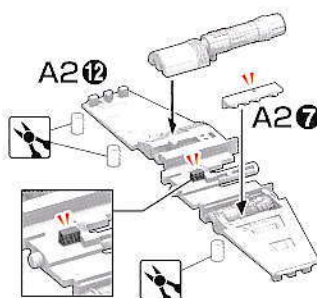

CHECK!

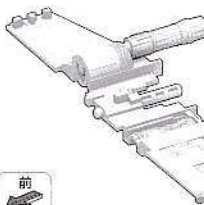

前
FRONT

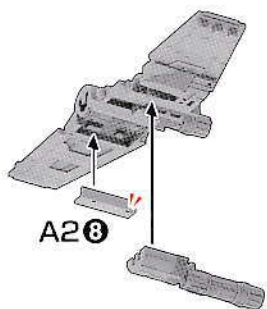
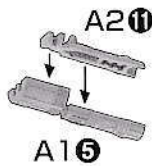

前
FRONT

CHECK!

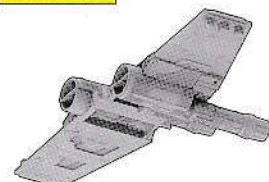

前
FRONT

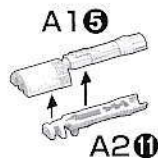

前
FRONT

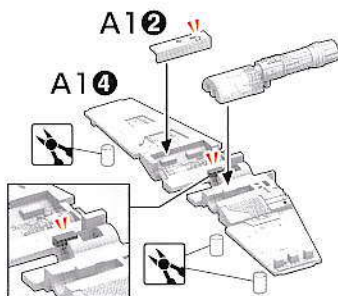

CHECK!

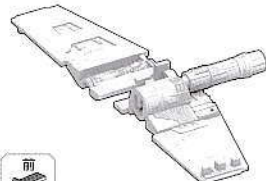

前
FRONT

裏面へ続く。 / Continue to the back side.

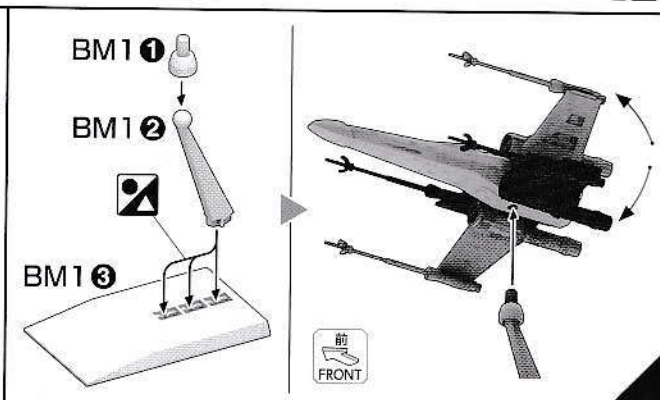
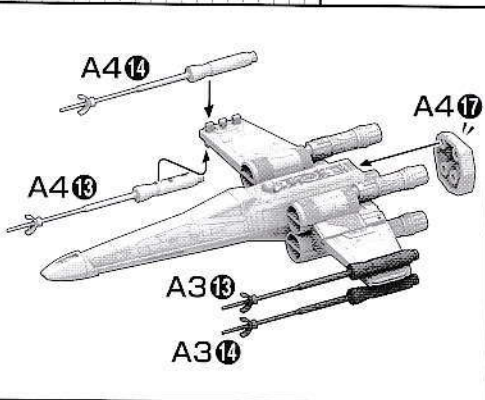
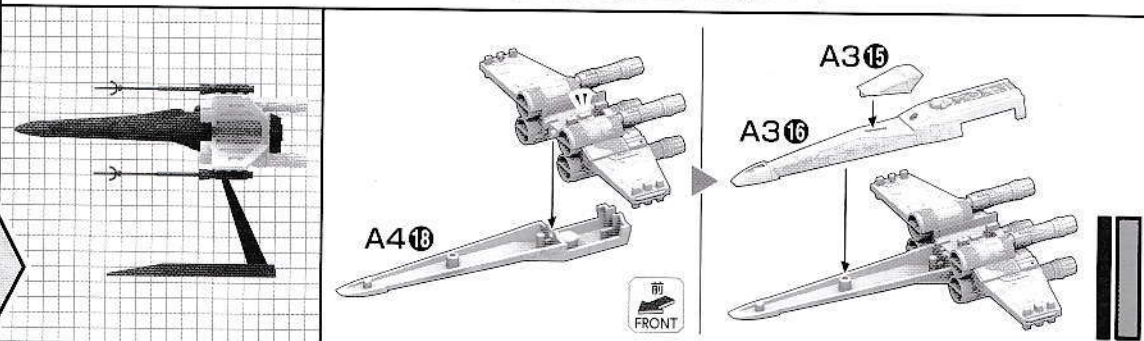
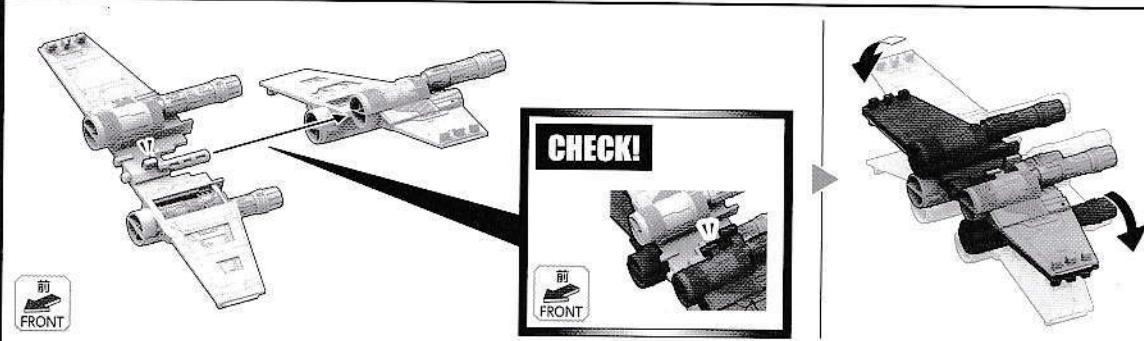
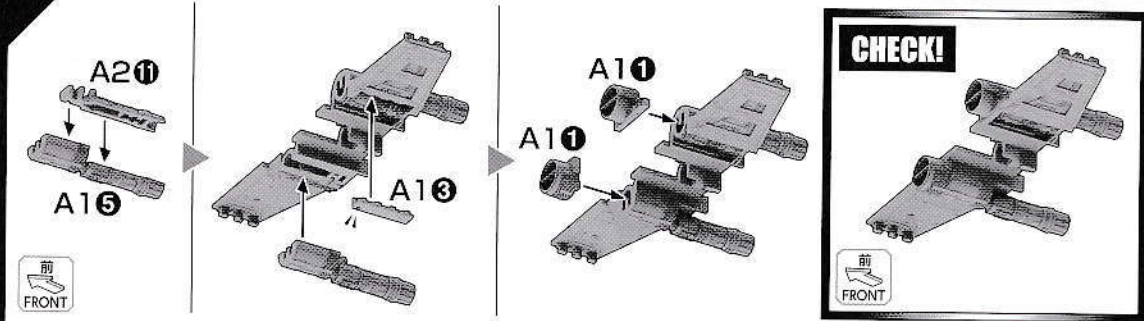

[DEATH STAR SURFACE]

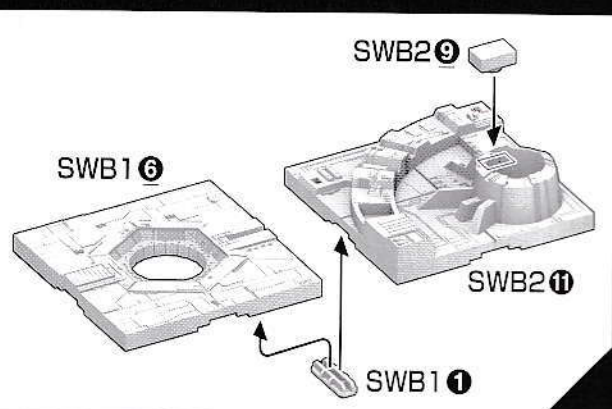
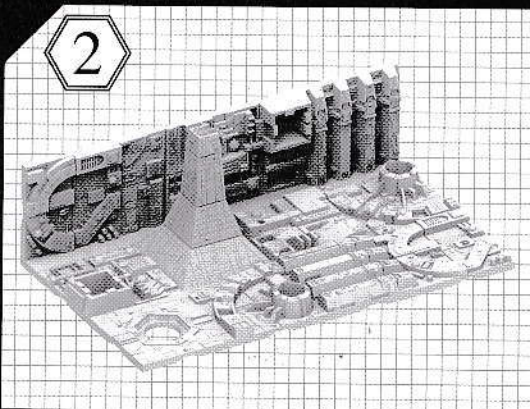

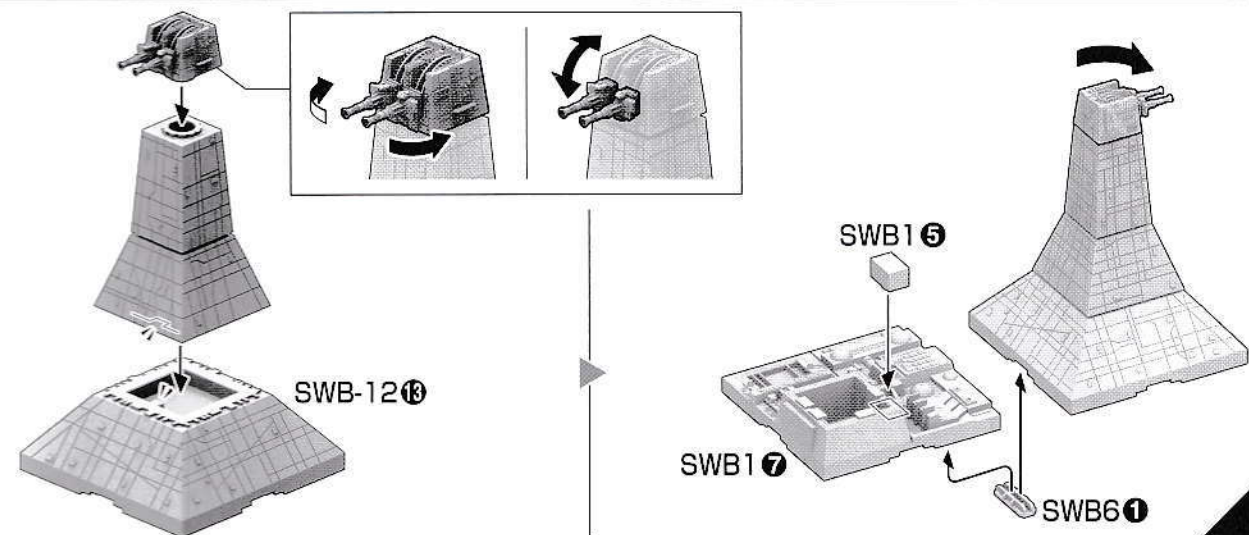
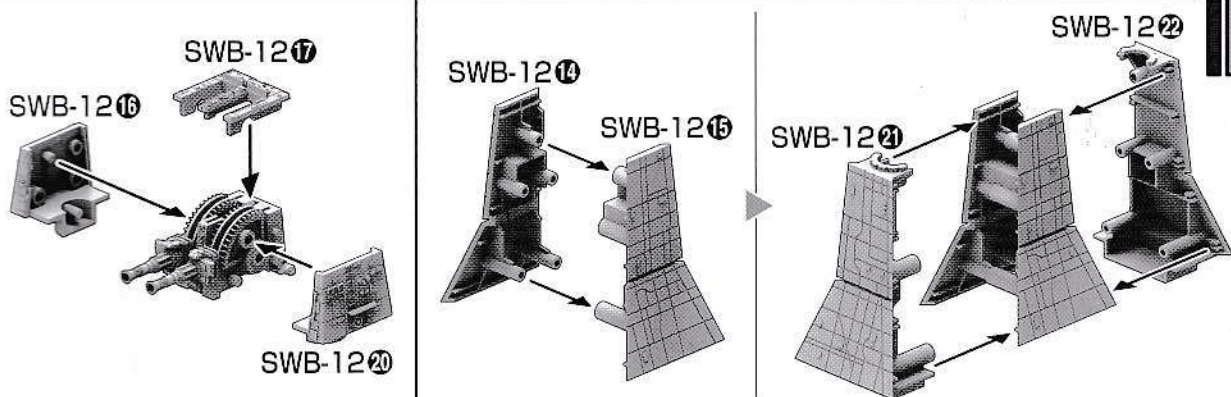
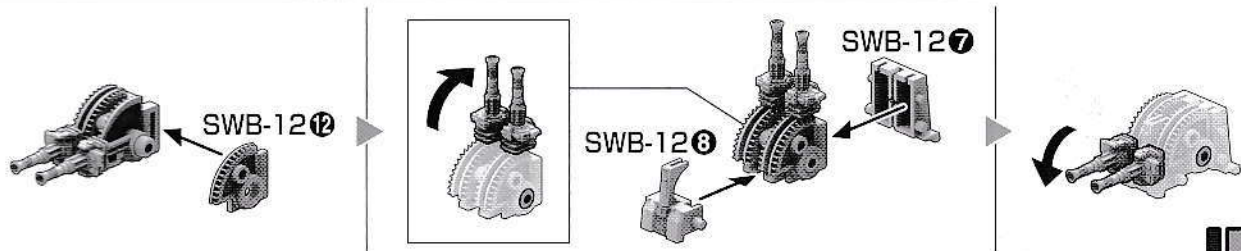
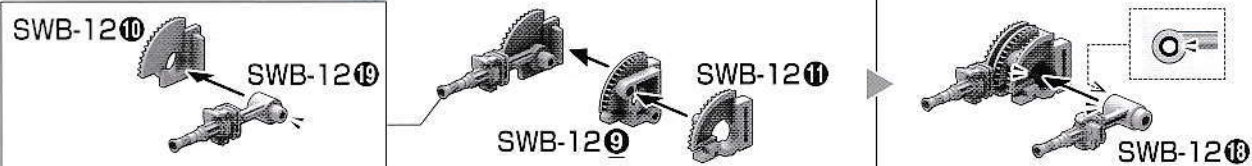
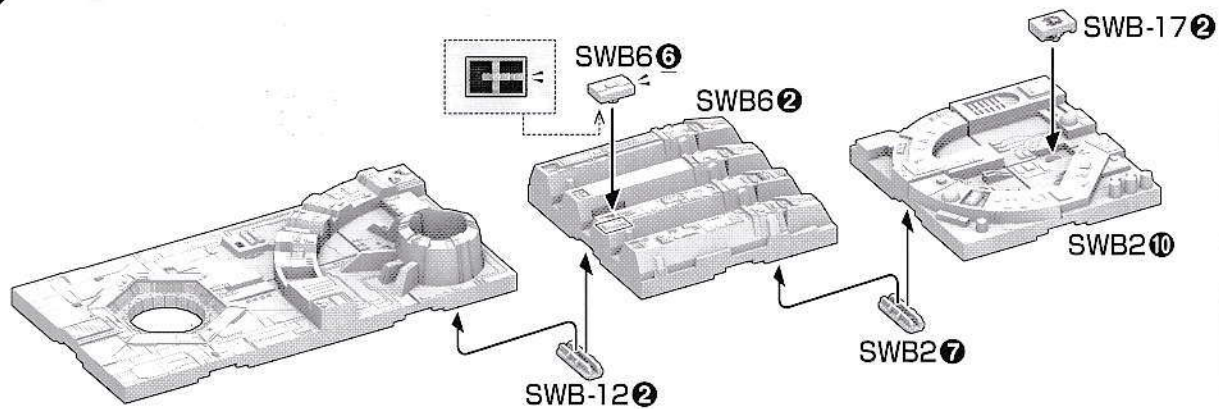

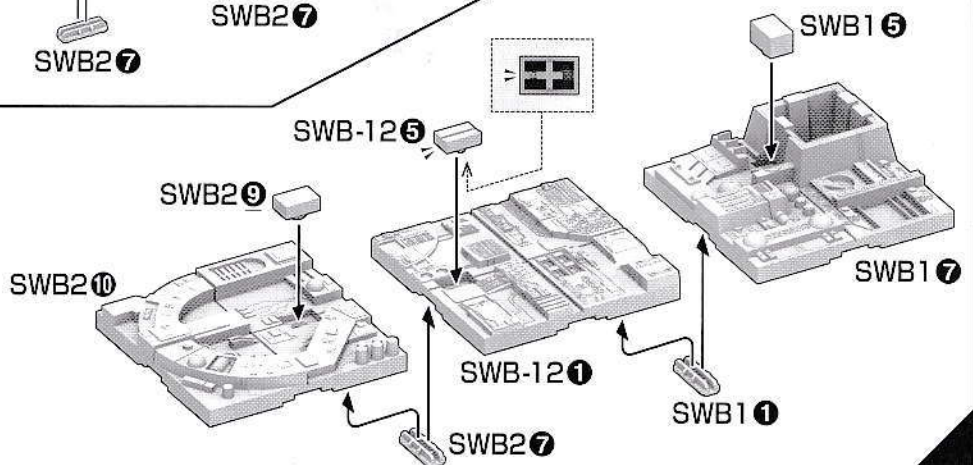
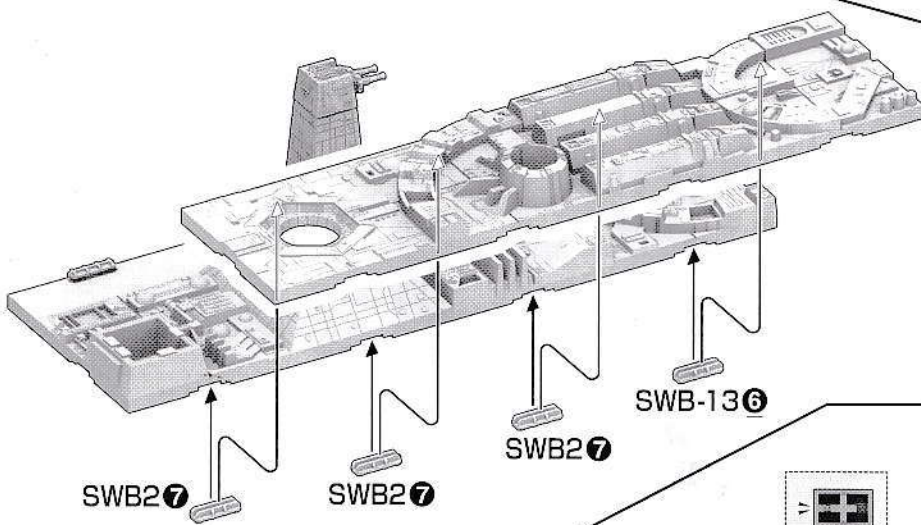
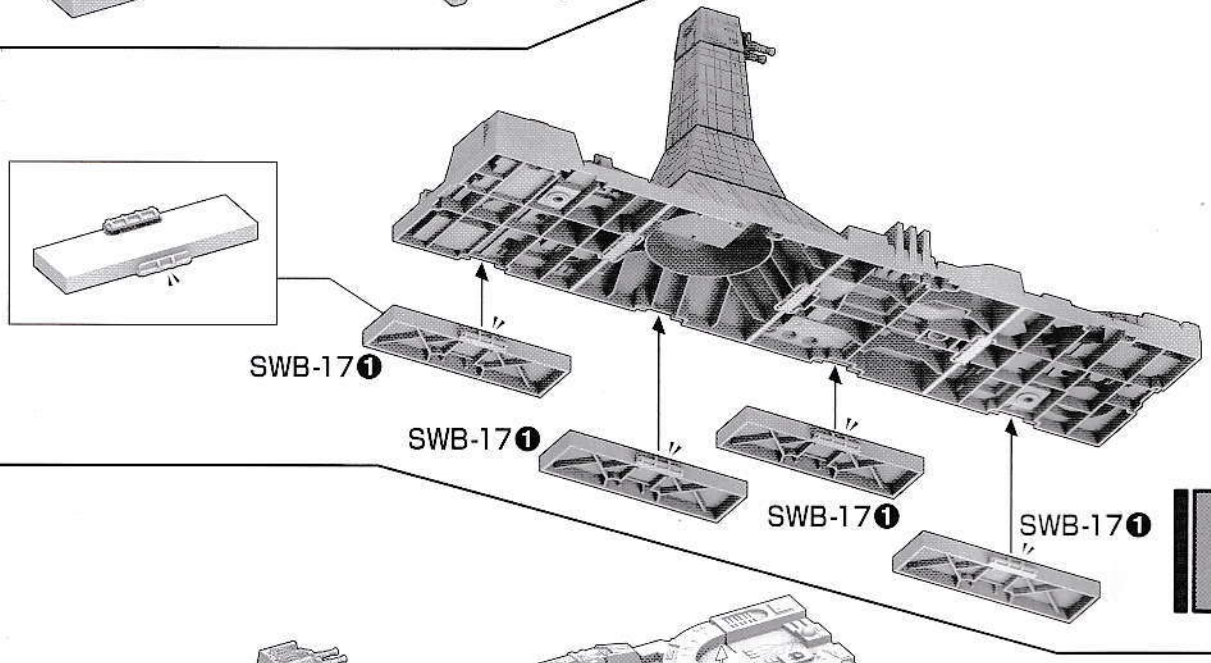
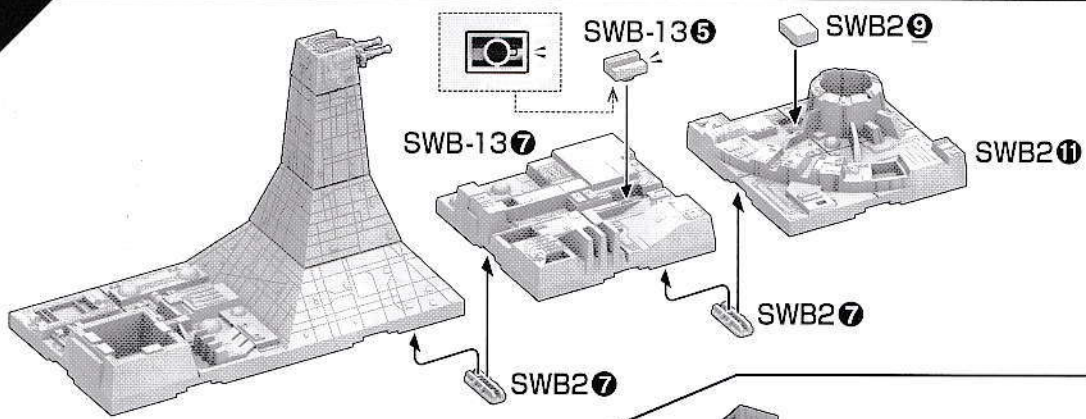

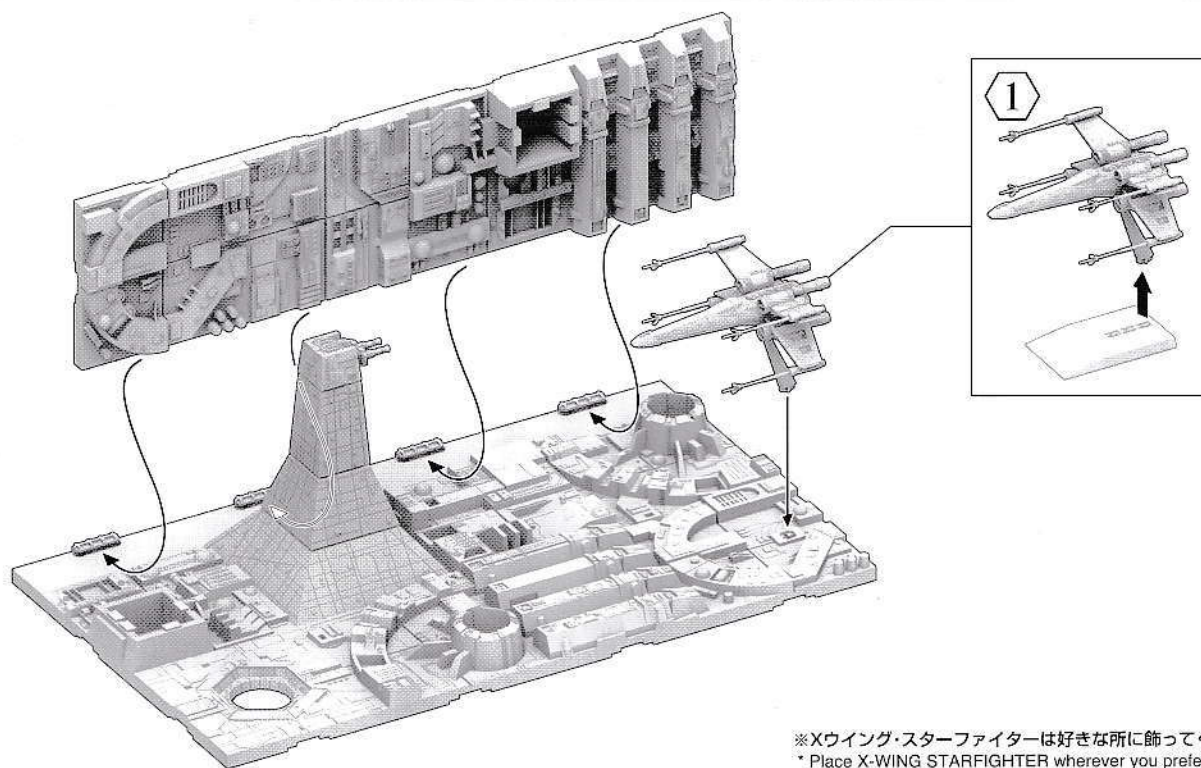
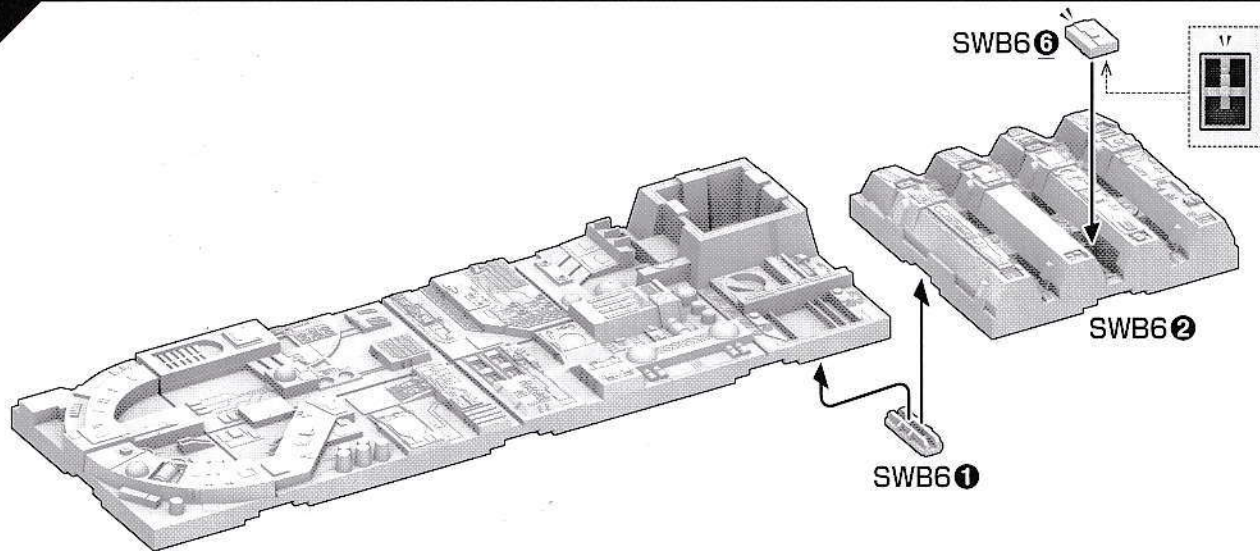

※Xウイング・スターファイターは好きな所に飾ってください。
 * Place X-WING STARFIGHTER wherever you prefer.

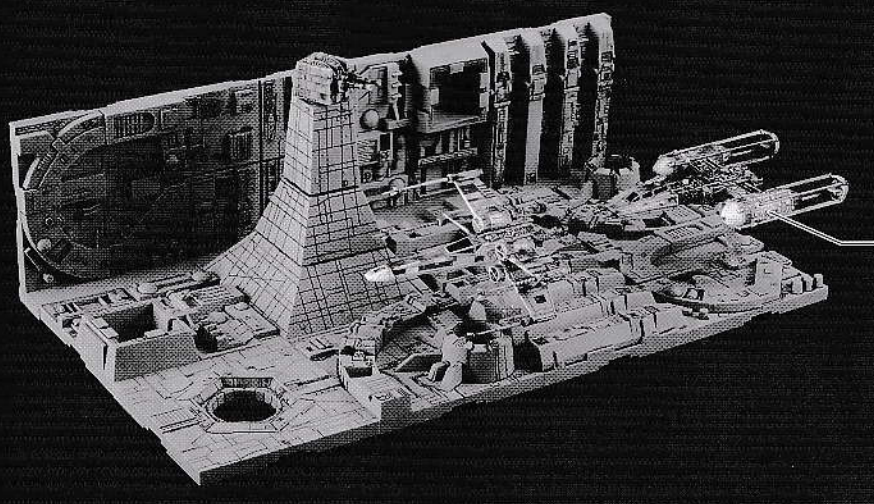

1/144 Xウイング・スターファイター &
 Yウイング・スターファイター(別売り)
 1/144 X-WING STARFIGHTER &
 Y-WING STARFIGHTER (sold separately)

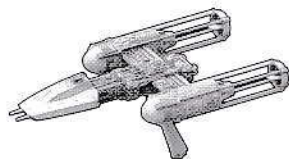

※画像の完成品は塗装してあります。
 * The completed product in the image
 has been painted.

マーキングロケーション/カラーガイド

(外観仕上げ) Marking Location / Color Guide (exterior finish)

レッド5、レッド3、レッド2から一つを選んで貼ります。

Choose one of Red 5, Red 3, Red 2 and apply it.

■ Xウィング・スターファイター [レッド5] X-WING STARFIGHTER [RED5]

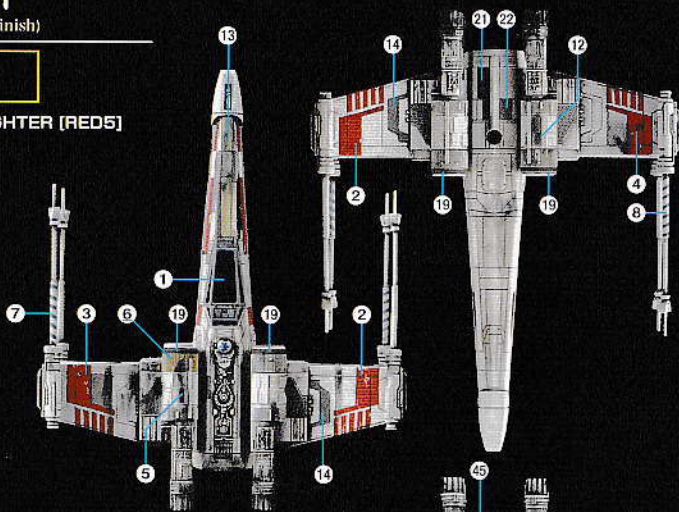
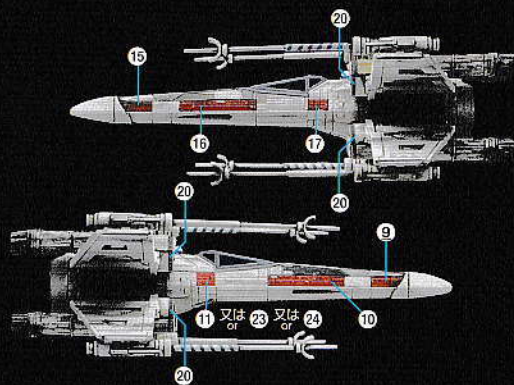

■ Xウィング・スターファイター [レッド3] X-WING STARFIGHTER [RED3]

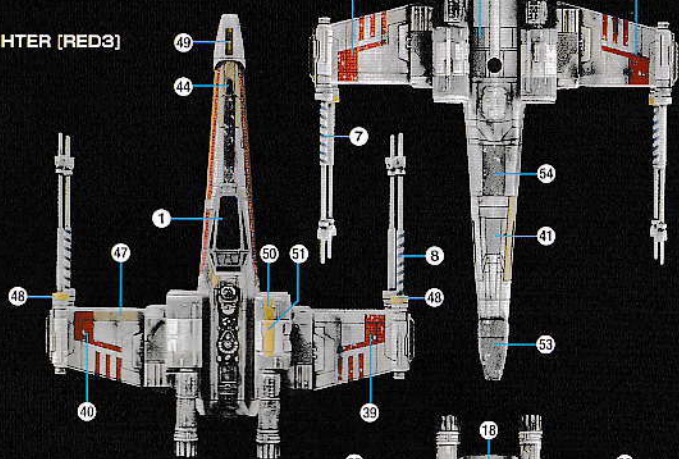
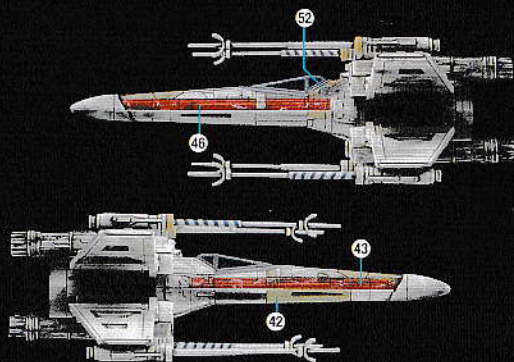

■ Xウィング・スターファイター [レッド2] X-WING STARFIGHTER [RED2]

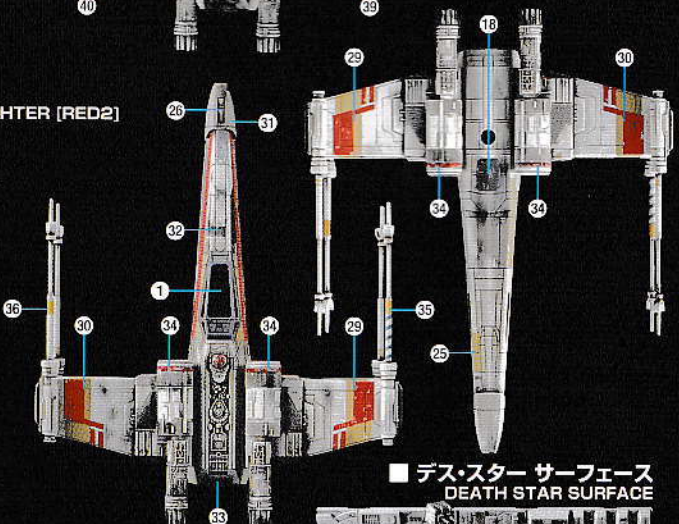
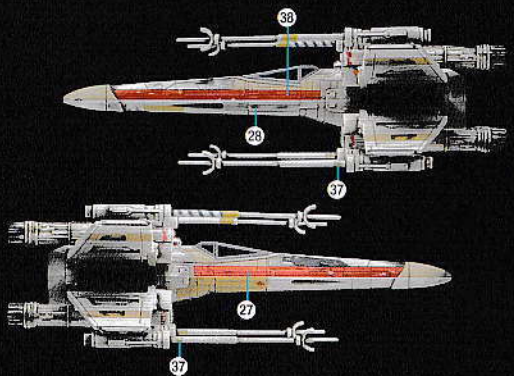
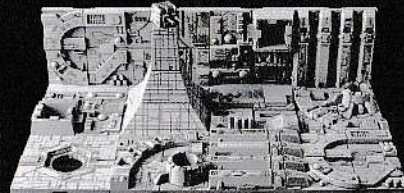
■ デス・スター サーフース
DEATH STAR SURFACE

MARKING

シールは画像の位置と●内の番号を見て貼っていきます。

●内はシールの番号です。

Apply stickers by verifying the number (●) and marking location guide.



シール STICKERS

COLOR GUIDE

■ よりリアルに仕上げたい方は、こちらの基本色をご確認ください。

■ 塗料にはより安全な「水性塗料」のご使用をおすすめします。

■ カラー配合は参考値であり、画像とカラーガイドの色は異なる場合があります。

■ For a more life-like finish, refer to the color guides.

■ Use of water-based paint is recommended for safety reasons.

■ The color blending is shown for reference and the actual color may differ from the image.

■ 本体グレー部：ホホワイト(90%) + ガルグレー(10%) + ブラック(少量)
Body / gray part: White (90%) + Light gull gray (10%) + Black (small dose)■ 本体ブラック部：つや消しブラック(100%)
Body / black part: Flat black (100%)■ デス・スター サーフース、ターボレーザ：ホホワイト(90%) + ニュートラルグレー(10%) + ブラック(少量)
Death Star surface / turbolaser: White (90%) + Neutral gray (10%) + Black (small dose)■ 本体レッド部：あさき色(60%) + レッド(40%)
Body / red part: Russet (60%) + Red (40%)■ 本体などシルバー部：シルバー(100%)
Body / silver part: Silver (100%)※ この商品には、デス・スター 攻撃セットが1セット入っています。 This package contains one set of DEATH STAR ATTACK SET.
← キャンペーンを実施する場合があります。応募する際にご使用するのであっておいてください。(Valid only in Japan.)

※ ここに掲載している情報は2018年6月現在のものです。 * The information is current as of June, 2018