

■デカールのじょうずな貼り方 Correct Method for Applying Decals

- デカールを貼るところのほこりや汚れを、ぬらした布できれいにふきとってください。
- Clean model surface with wet cloth.

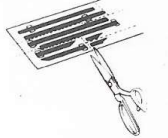

- 貼りたいデカールを台紙ごとハサミで切り取り、1枚づつ水またはぬるま湯に台紙を下にして20秒くらい浮かべます。
- Cut each design out of decal sheet and dip them in warm water for 20 seconds.



- 水から出したらタオルの上のせ、指先でデカールが動くか確かめた後、貼るところにおいて静かに台紙をずらしします。
- Check with finger tip if design is loose on base paper. If so, place it on proper position on model and slide off base paper leaving design on model.



- 指先に少し水をつけて正確な位置にデカールを動かした後で、やわらかく、よく水を吸った布でデカールを押さえて内側の水分や気泡を押し出します。

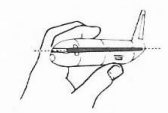

- デカールが完全に乾いたら少し水をつけた布で、デカールのまわりのノリをふきとります。
- When decals get dry, wipe off with wet cloth excess glue left around decals.

▶ 動画でご紹介
Featured in the video



CAUTION: NOT SUITABLE FOR CHILDREN UNDER 3 YEARS. CONTAINS SMALL PARTS.

NICHT FÜR KINDER UNTER 36 MONATEN ENTHALT KLEINE TEILE.

ATTENTIE: NIET GESCHIKT VOOR KINDEREN TOT 4 JAAR. BEBAT KLEINE ONDERDELEN.

ATTENTION: CE PRODUIT NE CONVIENT PAS A UN ENFANT DE MOINS DE 36 MOIS. EN RAISON DES PIÈCES DE PETITE DIMENSION CONTENUES.

ATTENZIONE: PRODOTTO NON ADATTO AI BAMBINI DI ETÀ INFERIORE AI 36 MESI. CONTIENE PICCOLE PARTI.

ATENCIÓN: NO ES CONVENIENTE PARA NIÑOS MENORES DE 3 AÑOS. CONTIENE PIEZAS PEQUEÑAS.

ATENÇÃO: IMPRÓPRIO PARA CRIANÇAS COM MENOS DE 3 ANOS. CONTEM PEÇAS PEQUENAS.

FORSIGTIG! IKKE EGNET TIL BØRN SOM ER MINDRE END 3 ÅR. INDEHOLDER SMÅ DELE.

ΠΡΟΣΧΗ: ΚΑΤΑΛΗΛΟ ΓΙΑ ΠΑΙΔΙΑ ΑΝΩ ΤΩΝ ΤΡΙΩΝ ΕΤΩΝ ΠΕΡΙΕΧΕΙ ΜΙΚΡΑ ΤΕΜΑΧΙΑ

■VOR DEM ZUSAMMENBAU ZU LESEN

- Bitte lesen Sie die Anleitung vor dem Zusammenbau sorgfältig durch.
- Verwenden Sie nur Kunststoffklebstoff und Kunststofflackfarben.
- Die getrockneten Plastikfolien sollen zermahlen und weggeworfen werden, um zu verhindern, daß Kleinkinder beim Spielen damit entstehen.
- Handhaben Sie Klebstoff und Lackfarben niemals in der Nähe von offenen Flammen.
- Mit Klebmittel sparsam umgehen und während des zusammenbaus für ausreichende ventilation sorgen.

■LIRE CECI AVANT D'EFFETUER LE MONTAGE

- Étudier attentivement les instructions avant le montage.
- Utiliser que de l'adhésif plastique et du vernis.
- Déchirer et jeter les sacs en plastique vides pour éviter tout danger d'étouffement pour les enfants.
- Ne jamais utiliser d'adhésif ou du vernis près d'une flamme.
- Utiliser le ciment avec modération et bien ventiler la pièce pendant le montage.

■LEGGERE QUESTO PRIMA DEL MONTAGGIO

- Studiare attentamente le istruzioni prima del montaggio.
- Usare solo adesivo e vernici per plastica.
- Strappare e gettare le buste di plastica vuote per evitare il pericolo di soffocamento per bambini piccoli.
- Non usare mai l'adesivo o la vernice vicino ad una fiamma.
- Utilizzare sufficiente adesivo e ventilare bene la habitación durante la costruzione.

■ANTES DEL ENSAMBLAJE, LEA CUIDADOSAMENTE LO SIGUIENTE

- Antes del ensamble, estudie cuidadosamente las instrucciones.
- Emplee solamente cemento plástico y pinturas.
- Rompa y tire las bolsas de plástico a fin de evitar que los niños pequeños puedan sofocarse jugando con ellas.
- No emplee nunca cemento ni pintura cerca de llamas.
- Usare l'adesivo moderatamente e ventilare bene l'ambiente durante la costruzione.

■組立て前務請先看此說明

- 請先看清楚說明，把握全體的順序之後才進行組件。
- 強力膠和塗料請使用塑膠專用的。商品的空袋為了不讓小孩子在頭上，請丟掉。
- 強力膠塗料不可在火的附近使用。

"WARNING" FUNCTIONAL SHARP POINTS
"WARNUNG" SCHARFE ECKEN UND KANTEN
"Avertissement" Points essentiels de fonctionnement
"ATTENZIONE" PARTI MOLTO ACUMINATE
"AVISO" PUNTOS AGUDOS EN FUNCIONAMIENTO

注意

- *組み立てる前に必ずお読みください。
- *12才以下の方が組み立てる時は、保護者もお読みください。

1. 組み立てモデルです。作る前に組み立て説明書をお読みください。
2. 部品を取り出した後のビニール袋は、小さな子供が頭から被ったり、飲み込んだりすると窒息するおそれがありますので、破り捨ててください。
3. 部品はきれいに切り取り、切り取った後のクズはゴミ箱に捨ててください。
4. 部品はややむなしくなっている所がありますので使用目的以外は、絶対に遊ばないでください。特に小さいお子様のいる家庭では注意してください。
5. 小さな部品がありますので、誤って飲み込まないようにしてください。特に小さいお子様のいる家庭では注意してください。
6. 部品の組立の際、ニッパー、ナイフ、ヤスリ等を不用意に取り扱うと、刃先等で怪我の恐れがあります。12才以下の方は、保護者の指導のもとに取り扱ってください。
7. 接着剤、塗料を使用する場合は、下記に注意してください。
* 締め切った室内では使用しないでください。中毒の恐れがあります。
* 火の近くでの使用は絶対に止めてください。引火の恐れがあります。接着剤、塗料は目や口に入れないでください。
* 誤って目や口に入ったときは、すぐに大量の水で洗い流して、医師に相談してください。
8. 工具、接着剤、塗料、電池等を使用する場合は、その説明書の注意事項をよく読んで正しく使用してください。

CAUTION

- * MAKE SURE TO READ INSTRUCTIONS LISTED BELOW BEFORE ASSEMBLING.
- * ADULT SUPERVISOR SHOULD ALSO READ INSTRUCTIONS WHEN ASSEMBLED BY CHILDREN AGED 12 OR YOUNGER.

1. THIS BEING AN ASSEMBLY KIT. READ THE INSTRUCTIONS BEFORE ASSEMBLING.
2. TEAR UP AND THROW AWAY THE PLASTIC BAGS CONTAINING KIT PARTS AS CHILDREN MAY SUFFOCATE BY SWALLOWING OR WEARING OVER HEAD.
3. CUT THE PARTS OFF PROPERLY AND THROW THE WASTE PARTS INTO DUSTBOX AT ONCE.
4. DO NOT PLAY WITH THE PARTS FOR ANY OTHER PURPOSE AS SOME PARTS MAY BE TOO SHARP. MORE CAUTION AND CARE NEEDED FOR FAMILIES WITH INFANTS.
5. DO NOT SWALLOW ANY PARTS AND CUT-OFF CHIPS. KEEP AWAY FROM REACH OF CHILDREN.
6. WRONG OR CARELESS USAGE OF NIPPER, CUTTER, FILE ETC. MAY HURT THE ASSEMBLER.
7. BE CAUTIONS AS FOLLOWS WHEN USING ADHESIVES AND/OR PAINTS:
* DO NOT USE IN CLOSED ROOM TO AVOID POISONING/TOXIC.
* DO NOT USE NEAR FIRE TO AVOID FLAMMABILITY.
* DO NOT PUT ANY ADHESIVES AND/OR PAINTS INTO MOUTH AND EYE IF MISTAKENLY PUT INTO, WASH OUT PROMPTLY WITH FULL WATER AND CONSULT A DOCTOR.
8. USE TOOLINGS, ADHESIVES, PAINTS, BATTERIES ETC. PROPERLY AFTER CAREFUL READING OF INSTRUCTIONS GIVEN IN EACH HANDLING MANUAL.

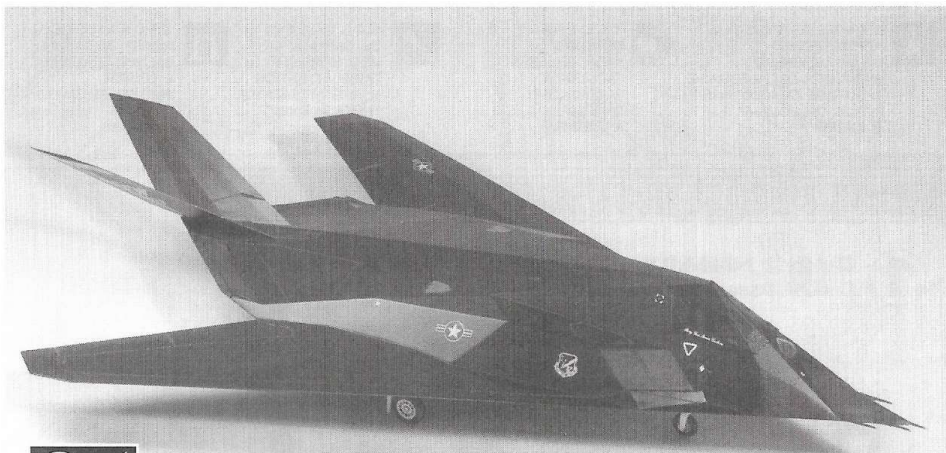

F-117A NIGHTHAWK®

F-117 NIGHTHAWK IS A TRADEMARK OF LOCKHEED MARTIN CORPORATION AND IS USED UNDER LICENSE TO HASEGAWA CORPORATION.

E1 1:72 F-117A ナイトホーク

アメリカ空軍が秘かに開発したF-117は、赤外線およびレーダー探知を困難にさせる能力を備えた機体です。その開発は1977年に初飛行したステルス研究機“Have Blue”までさかのぼります。2機製作された研究機は実用化に向け極秘のもと、飛行テストを重ねた結果、空軍は1978年11月に全規模開発機(Full scale development aircraft)の発注を行い1982年に量産機F-117Aの引き渡しが開始されました。機体形状はレーダー電波を乱反射させるために複雑な平面で構成されており、赤外線に対しては、排気ノズルを横方向に細長

くし外気によって排気温度を下げています。F-117Aは当初、戦闘機として開発されましたが対空戦闘能力はなく、地上攻撃任務に使用され、1991年の湾岸戦争でのピンポイント爆撃で有名になりましたが、初ミッションは1989年のパナマへの攻撃でした。

《データ》 乗員：1名、全幅：13.21m、全長：20.09m、全高：3.78m、自重：15,875kg、全備重量：23,810kg、エンジン：F404-F1D2 (2基)、推力4,800kg、原型初飛行：1981年6月18日

Developed under great secrecy by the United States Air Force, the F-117 was designed as a combat aircraft capable of evading both radar and infrared signature detection. This development led to the construction and maiden flight of the prototype "Have Blue" in 1977. Success in this project was followed by USAF orders for two "full scale development aircraft" in 1978, and further successful flight tests paved the way for the first production F-117A aircraft to be handed over to the Air Force in 1982. The unique structural surface of the aircraft is designed to dissipate and/or absorb radio waves to evade radar detection, and infrared detection is evaded through the use of long, sideways-facing exhaust pipes which dissipate engine infrared signature. Although originally intended as an

air-to-air fighter aircraft, it was soon realized that the flight performance of the F-117A was most decidedly unsuited for this combat role, and instead, a new ground attack mission was assigned to the aircraft, a duty which it performed admirably in the 1991 Gulf War with the stunning successes of its pinpoint bombing. The F-117A was first deployed in combat during the invasion of Panama in 1989.

(Data)
Crew: one; wingspan: 13.21m; length: 20.09m; height: 3.78m; weight, unloaded: 15,875kg; weight, loaded: 23,810kg; engine: F404-F1D2 rated at 4,800kg of thrust x 2; maiden flight of production prototype: June 18, 1981



ハセガワ新製品情報
ハセガワ ウェブサイト
<http://www.hasegawa-model.co.jp>



6 各部品の取り付け Various Parts installation

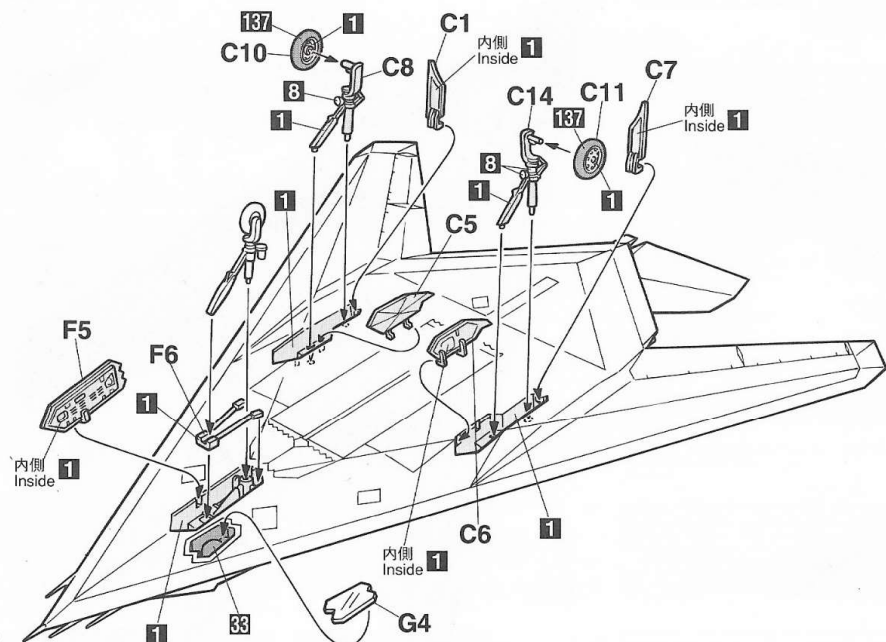

7 風防の取り付け Canopy Installation

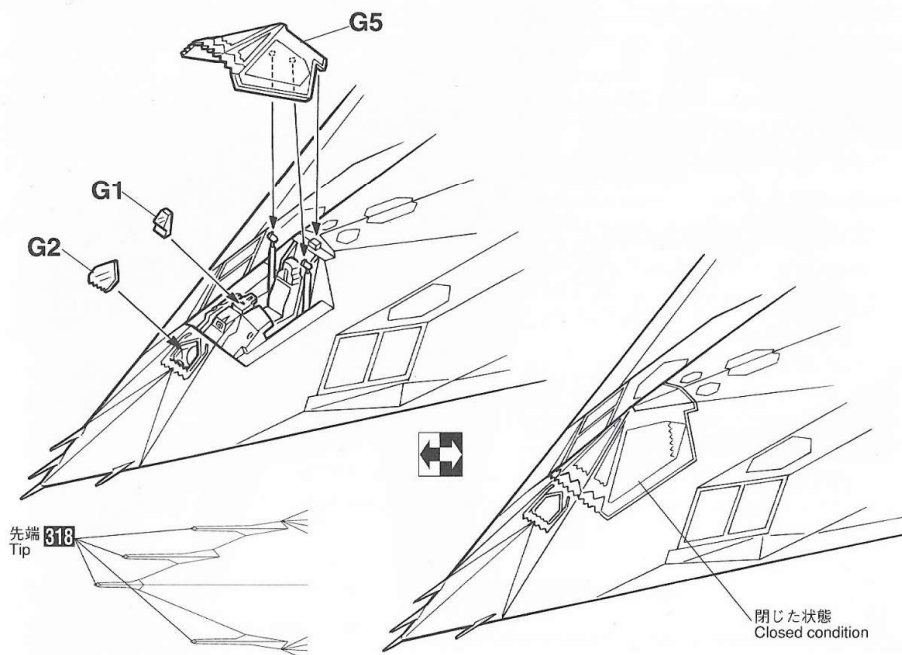

(A)

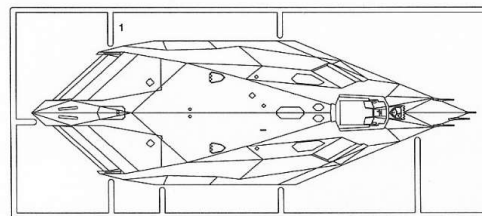

(B)

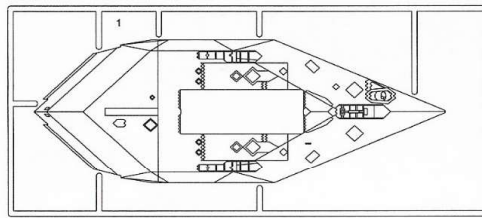

(C)

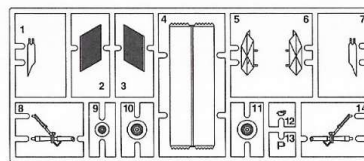

(D)

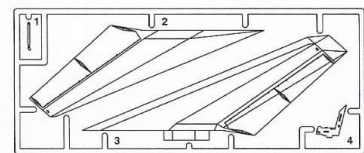

(E)

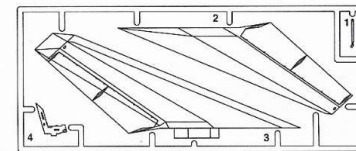

(F)

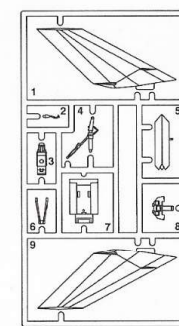

(G)

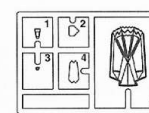

(J)

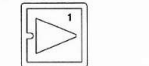

For Japanese use only.

■部品請求をされる方は、あなたの氏名、住所、郵便番号、電話番号を1字づつはっきり書いて、下のカードと共に申し込みにください。

※ハセガワはご本人の同意がある場合を除き、個人情報を第三者に開示することはありません。

●「部品請求カード」1枚につき1キット分のパーツの請求を受けることができます。

●下記の価格は予告なく変更する場合がありますのでご了承ください。

×

部品請求カード

E1 1:72 F-117A ナイトホーク

部品を紛失したり、破損された方は、このカードの必要部品を○でかみ代金を現金書留または郵便小為替で当社サービス係までお申込ください。

A 部品	700円	F 部品	700円
B 部品	700円	G 部品	600円
C 部品	700円	J 部品	500円
D 部品	700円	デカール	600円
E 部品	700円		

1806

ART No. E1

1	H1	ホワイト(白)	WHITE
8	H8	シルバー(銀)	SILVER
33	H12	つや消しブラック	FLAT BLACK
47	H90	クリアーレッド	CLEAR RED
50	H93	クリアーブルー	CLEAR BLUE
61	H76	焼鉄色	BURNT IRON
137	H77	タイヤブラック	TIRE BLACK
808		グレー-FS36375	GRAY FS36375
318		レドーム	RADOME

塗料指定の 1 は GSI クレオス・Mr. カラー、H1 は水性ホビーカラーの番号です。このキットには接着剤は入っていませんので別にお求めください。

H1 in painting indication is the number of GSI Creos Aqueous Hobby Color, while 1 is that of Mr. Color. Glue is not included in this kit.

H1 bei Bemalungshinweisen ist die Nummer der Aqueous - Hobby - Color von GSI Creos, während 1 den Ton der Farberie Mr. Color anzeigt. Im Bausatz ist kein Klebstoff enthalten.

Sur le guide de peinture, H1 correspond au numéro de couleur GSI Creos AQUEOUS HOBBY COLOR, alors que 1 correspond à Mr. COLOR. La colle n'est pas fournie dans ce kit.

H1 nella indicazione della pittura è il numero della GSI Creos del colore ad acqua per Hobby, mentre 1 è quello di Mr. Color. La colla non è inclusa nella scatola di montaggio.

H1 en indicaciones de pintado. Este es el número de GSI Creos Aqueous Hobby Color, mientras 1 es el de Mr. Color. El pegamento no está incluido en el kit.

H1 這個著色指示是代表 GSI Creos 出品水性模型漆油的編號，而 1 則代表 GSI Creos 出品的樹脂系模型漆油的編號，這份套件並沒有包括膠水。

Marking & Painting

マーキング及び塗装図
 Markierungen und Bemalung
 Decoration et Peinture
 Marchio & Pittura
 Decoracion y Pintura
 標貼及着色指示

1 アメリカ空軍 第49戦闘航空団 司令官機 ニューメキシコ州 ホロマンAFB 49th Fighter Wing Commander's Aircraft Holloman AFB, New Mexico

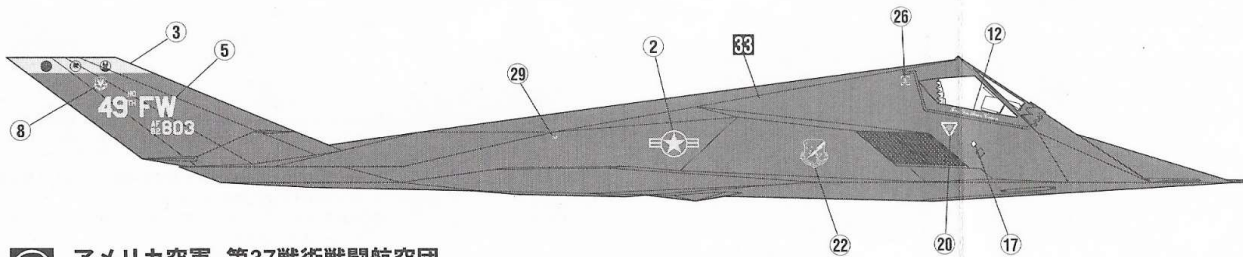
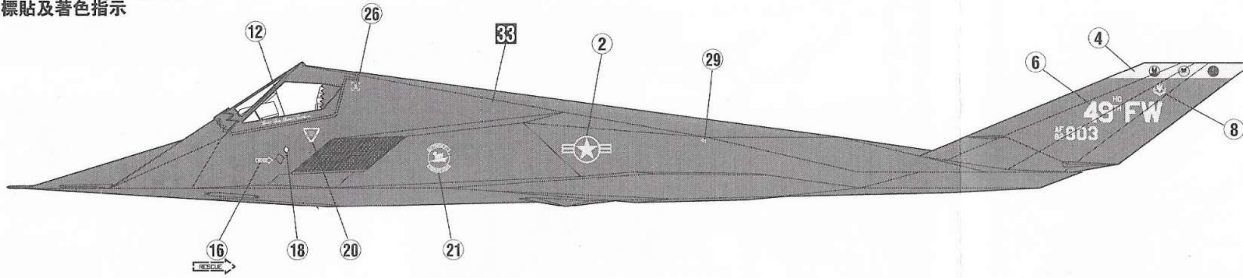

2 アメリカ空軍 第37戦術戦闘航空団 37th Tactical Fighter Wing

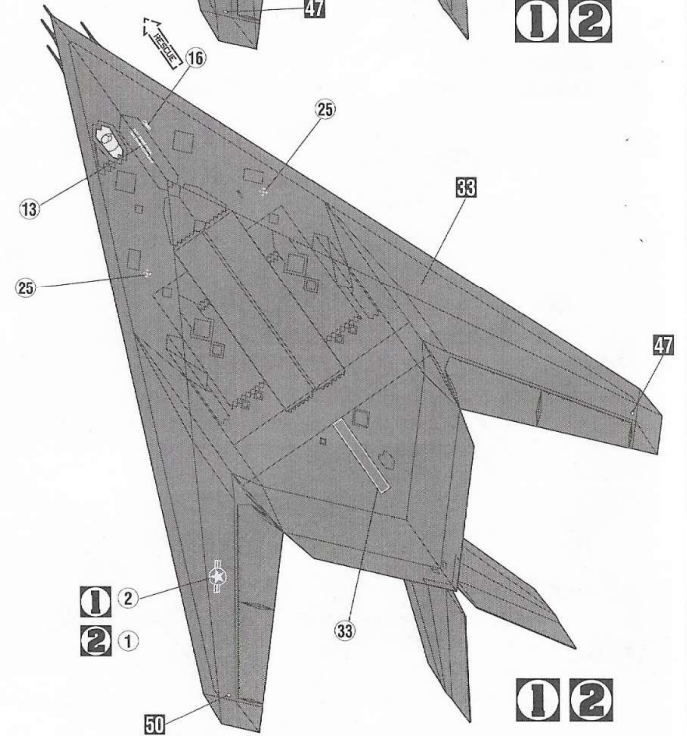
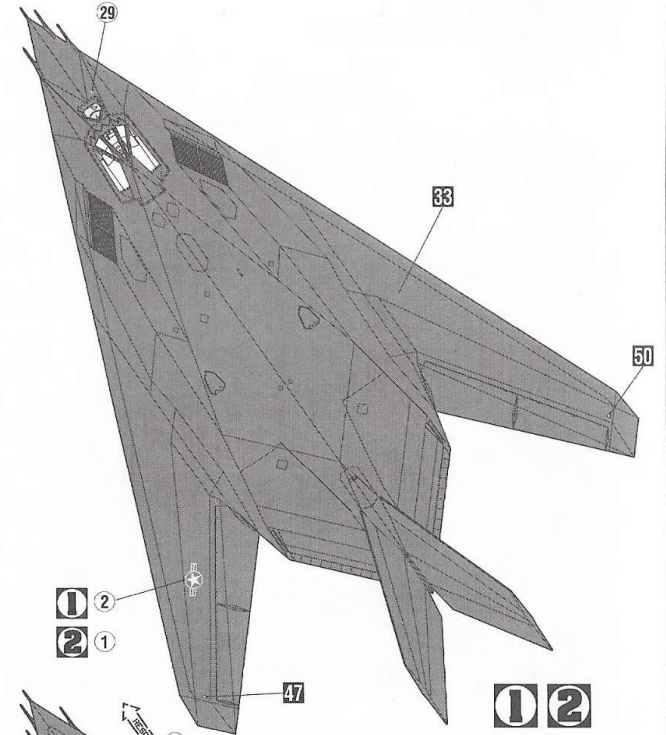
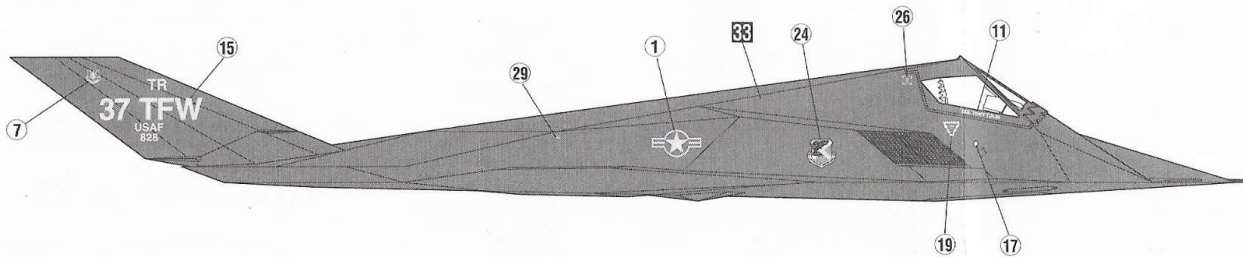
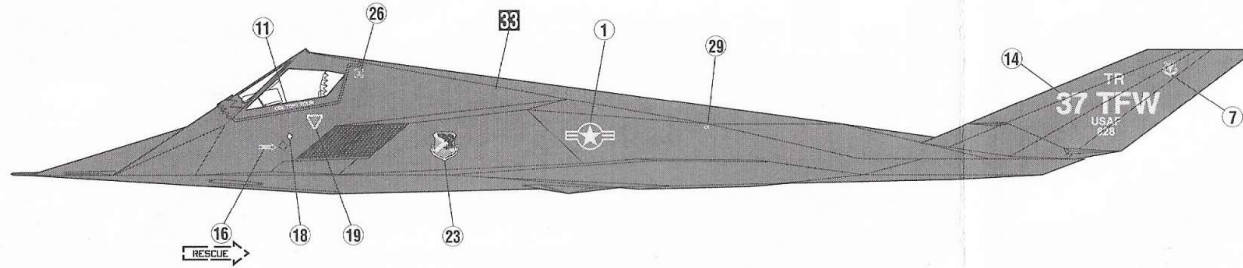

◆この塗装図は1/72スケールを、側面60%、上下面40%に縮小してあります。
 ◆This marking chart has been reduced by 60% in the side view and 40% in the top and bottom views from 1/72 scale.

●貼る指示のないデカールはご自由にお使いください。
 ●Decals without placement instructions may be used freely.