

Set 48008: Lockheed RT-33A 306 Sqn. Lockheed T-33A 313 Sqn.
GD F-16A 311 Sqn. GD-16A '40 Jaar 312' Sqn. GD F-16A 313
'Tiger' Sqn. KLu. Brewster Buffalo ML/KNIL. Sqnbadge 120 Sqn.

Brewster Buffalo B 339D. B-3114. ML/KNIL 2e
Vliegtuiggroep 5. Semplak Java 1942. N.O.I.
Model: Tamiya.

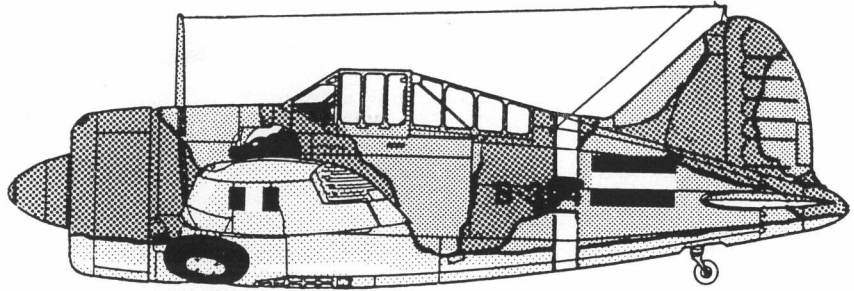

Lockheed T-33A. TR-25. KLu 313 Sqn. Volkel
1953. Toestel heeft zowel met een rode staart
en staartvlag gevlogen.

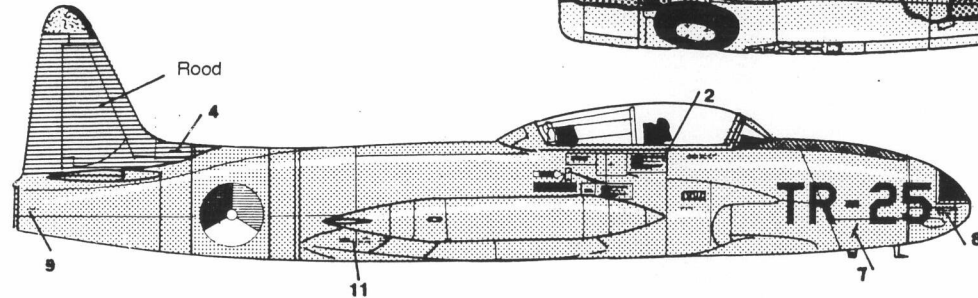

Witte band om romp

Staart heeft een blauw verloop
van donkerblauw naar boven,
en donkerblauw naar beneden.

Roundels en staartvlag
op set 72017

De roundels op vleugels F-16 bevinden zich
op de zelfde positie als het USAF insignia.

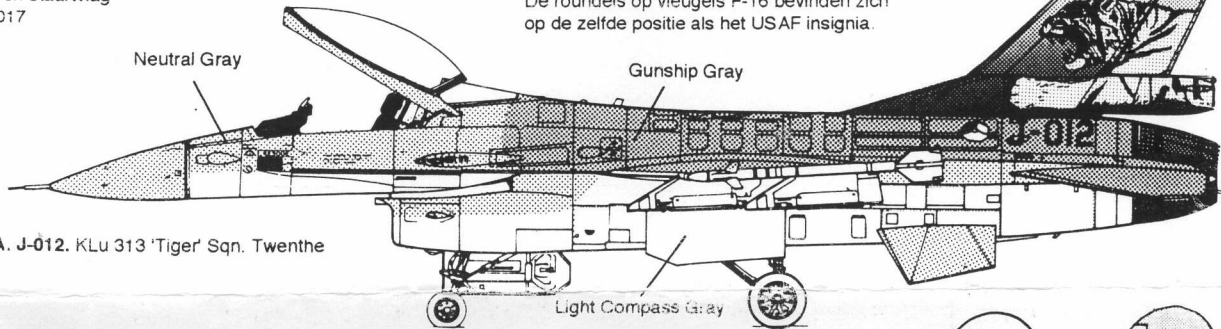

GD F-16A. J-012. KLu 313 'Tiger' Sqn. Twenthe
1992.

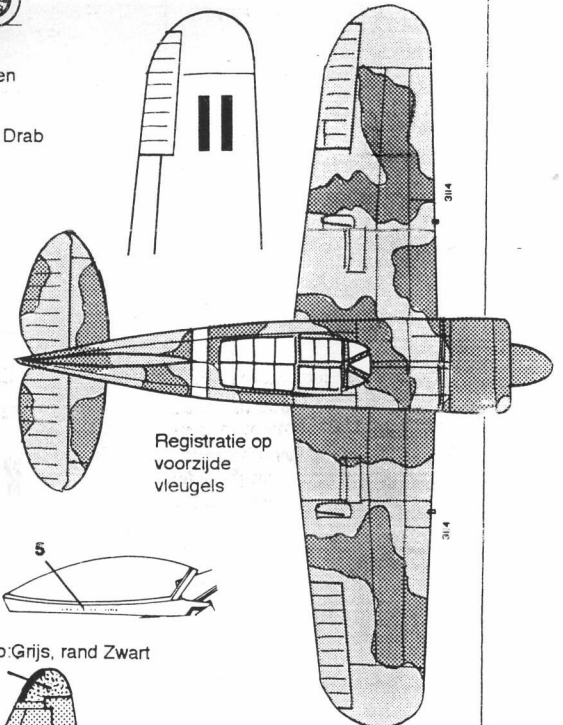
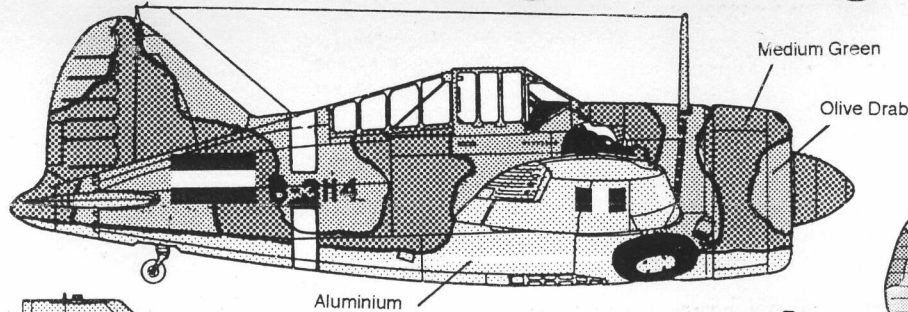

GD F-16A. J-195. KLu 311 Sqn. Volkel 1992.
Let op! staartvleugels zijn verwisseld, lichtgrijs
van boven, donkergrijs van onderen.
Beschermingstape om vleugelranden.
3 Registratie licht afwijkend. 4

Registratie op
voorzijde
vleugels

Tip: Grijs, rand Zwart

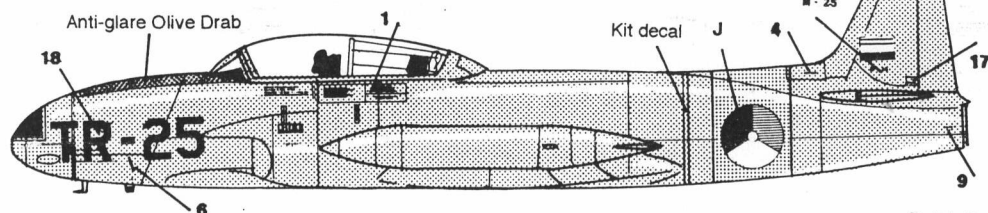
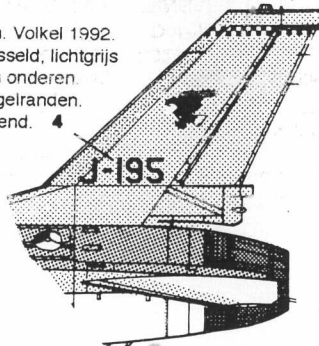
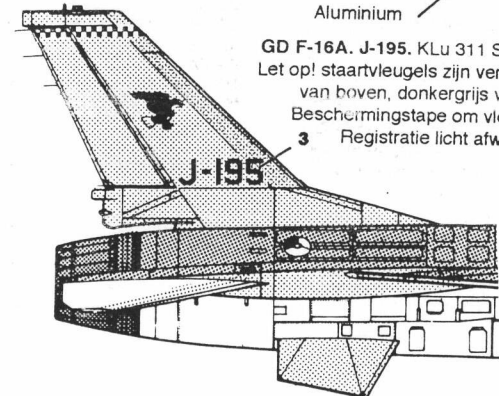

Beschildering: 'Jong Blad' ~
Medium Green, met 'Oud Blad'
Olive Drab aan de bovenzijde,
Aluminium aan de onderzijde.
Interieur cockpit en wielkasten/
deuren: Alum.

1,9 cm

Dutch Decal is een productie van Luc. H. Boerman,
kerkstraat 2, 2471 AP Zwammerdam.

Dutch Decal dankt de volgende personen voor het
tot stand komen van deze set: J. van Nes. M.T.A.
Schep. J.H.N. Greuter. J. Dionet.

Beschrijving: Geheel blank metaal met Trainer Yellow banden om romp en vleugels (geen gele banden bij RT-33A). Interieur cockpit: Interior Green. Interieur Wielkasten/deuren: Alum./Interior Green. Anti-glare op neus en binnenzijde tiptanks. Olive Drab of Interior Green.

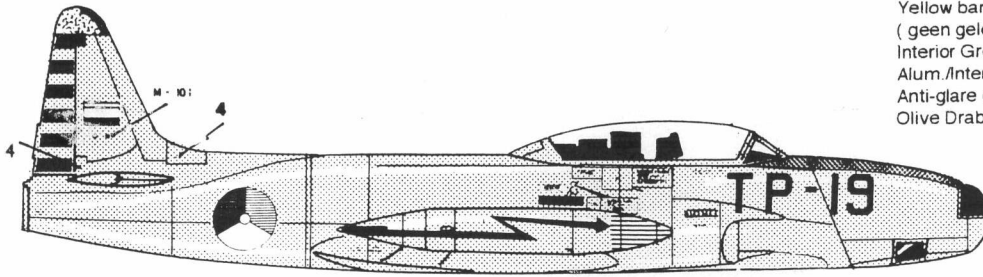

Curtiss P-40N. C3-503.
120 Sqn. ML/KNIL.
De registratie e.d. van dit toestel op een volgende set.

Lockheed RT-33A. TP-19. KLu 306 Sqn. Laarbruch
W-Duitsland 1955-'56. 34e Rec.Wing RAF.
Model: Hobbycraft.

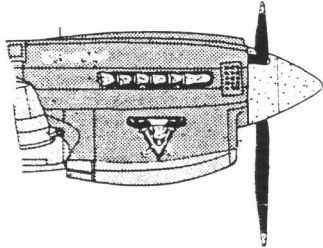
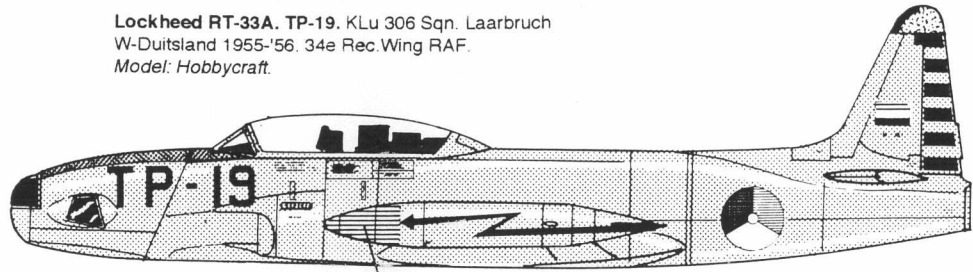

Rood/Blauw?

Wakways mat Zwart

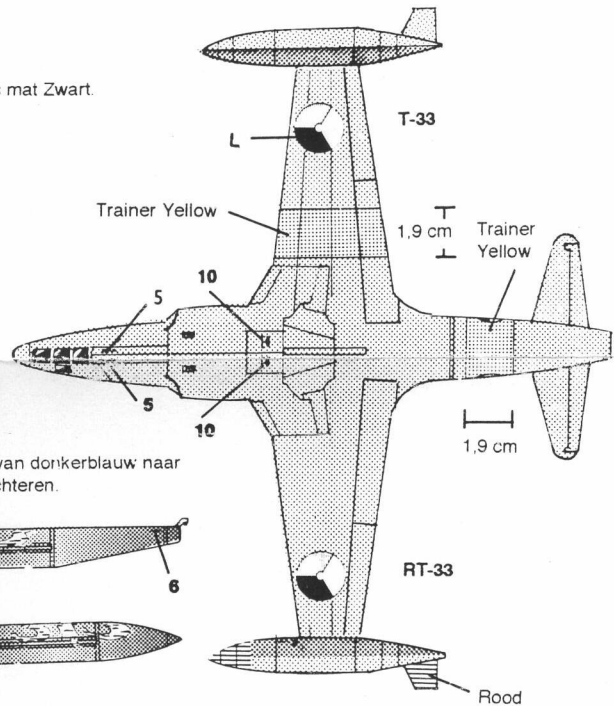
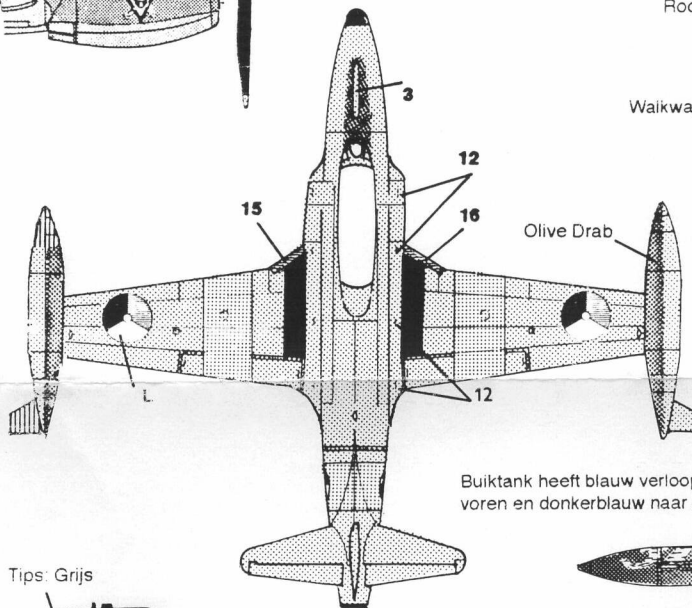

Buiktank heeft blauw verloop van donkerblauw naar voren en donkerblauw naar achteren.

Tips: Grijs

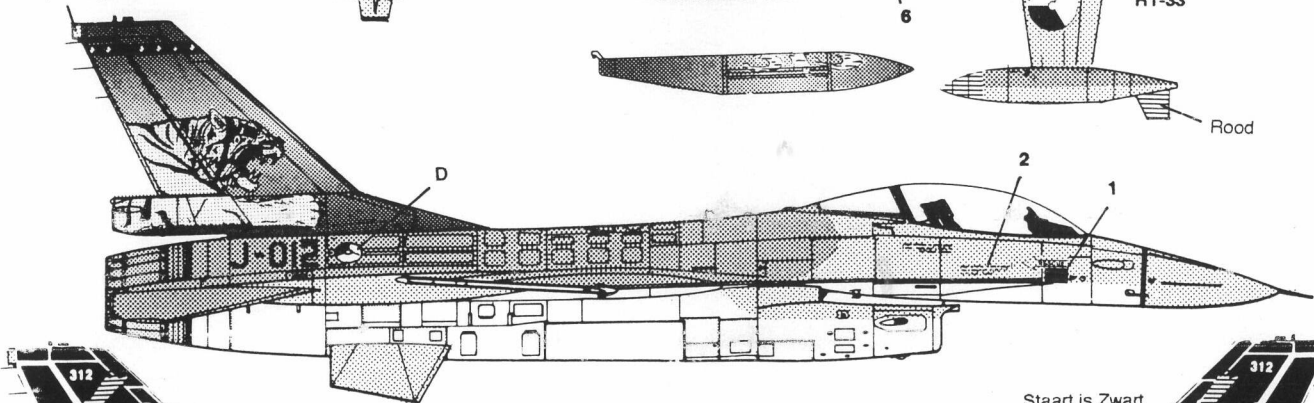

Staat is Zwart

Rood
Blauw

Alle afgebeelde F-16's hebben de 'smoke' cockpit.

GD F-16A. J-864.
KLu 40 jaar 312 Sqn.
Volkel 1992.

Schilder ondergedeelte staart Rood en Blauw, breng daarna witte decal aan. Tip staart blijft Grijs.

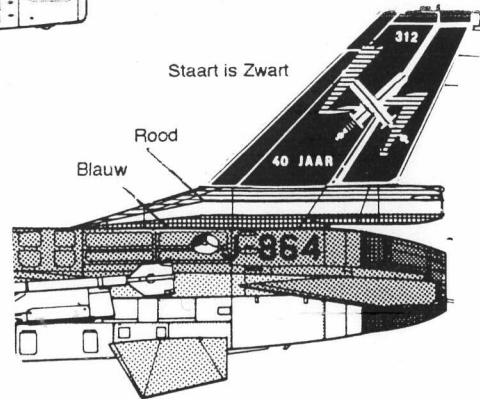
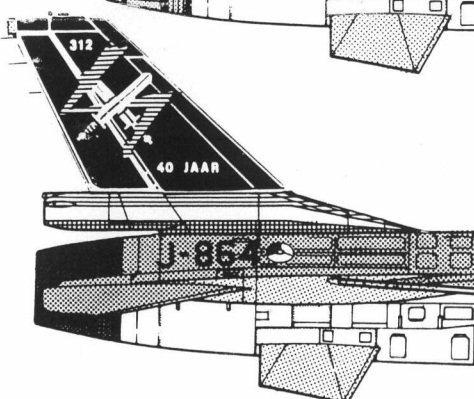

Xtracolor is een uitstekende modelbouwverf, glanzend en daardoor 'decal klaar'. Daarna naar keuze mat of halfglanzend te maken. Let op! de verf zeer goed roeren en twee maal opbrengen.

Xtra-color: Trainer Yellow X11. Night Black X12. Roundel Red X31. Roundel Blue X30. Insignia Red X103. Insignia Yellow X106. Olive Drab X111/Faded

Olive Drab X113. Interior Green X117. Gunship Gray X130. Neutral Gray X133. Light Compass Gray X136. White X141.