

SUPERMARINE SPITFIRE Mk.VC 'Overseas Jockeys'

NÁVOD / INSTRUCTIONS

CZ – Historie

Vedle Hurricane byl Spitfire Mk.I symbolem Bitvy o Británii. Na konci roku 1940 však bylo jasné, že Spitfire Mk.I a mírně vylepšená verze Mk.II nebude v dalších bojích stačit na nové verze německých stíhaček i bombardérů. Předpokládala se sice výroba verze Mk.III poháněná Merlinem se dvoustupňovým kompresorem (nikdy se sériově nevyráběla), ale nouzově byla objednána původně malá série Spitfire Mk.V. Šlo o drak Spitfire Mk.I/II s novým motorovým ložem a motorem Merlin 45 o vyšším výkonu. Díky instalaci motoru byl upraven i chladič.

Nejprve byla použity rozestavené draky Spitfirů Mk.I a II. Vznikly tak verze Mk.VA s výzbrojí 8 kulometů 7,7 mm a Mk.VB s výzbrojí 2 kanóny 20 mm a 4 kulometry 7,7 mm. Masová výroba se soustředila na Mk.VB. V roce 1941 byla zavedena ve výrobě verze Mk.VC s novým zesíleným křídlem. To umožňovalo montáž různých kombinací zbraní. Nové Spitfiry se staly hlavní ofenzivní zbraní RAF ve válce nad Evropou, postupně ale mířily na další bojiště, Maltu, do Afriky, Austrálie, Itálie, Řecka, Jugoslávie a Indie. Spitfire Mk.VC byl díky masové výrobě neustále vyvíjen. Montovány byly různé typy vrtulí, kuželů a protiprachových filtrů. Spitfiry pozdějších výrobních sérií dostávaly Merliny 50, 55 a 56 s membránovými karburátory. Podle požadavků byla upravována křídla, Spitfiry Mk.VC létaly jak s klasickými konci křídla, tak se zkráceným křídlem nebo naopak s výškovými špičatými konci křídla. Nové křídlo umožňovalo montáž závěsníků pum, takže Spitfire Mk.VC mohl být používán i jako stíhací bombardér. I když do výroby přišly další verze Spitfirů poháněné Merliny s dvoustupňovými kompresory, překonávající německé Fw 190, na evropském bojišti byly Spitfiry Mk.VC používány v první linii až do roku 1944. Na některých dalších bojištích byly v první linii až do konce války. Verze Mk.V se stala verzí, která byla vyrobena v nejvíce kusech ze všech Spitfirů. Postaveno bylo přes 6 500 ks této verze.

Rozpětí: 11,22 m, délka: 9,11 m, max. rychlost: 574 km/h, dolet: 756 km, dostup: 10 820 m.

EN – History

Together with Hurricane, Spitfire Mk.I was the symbol of Battle of Britain. At the end of 1940 was obvious that Spitfire Mk.I and its slightly improved version Mk. II will not be able to compete in aerial fights with new versions of German fighters and bombers. Though, it was assumed to produce Mk.III version powered by Merlin engine equipped with two-stage supercharger (never produced at all) it was decided to order alternative small series of Spitfire Mk.V. It was Spitfire Mk.I/II airframe with new engine bed for Merlin 45 engine with higher output. Due to the engine installation the oil cooler was slightly modified.

The first series used the already produced airframes of Spitfire Mk.I/II. These became the Mk.VA version equipped with eight 7.7 mm machine guns and Mk.VB version equipped with two 20mm cannons and four 7.7 mm machine guns. The mass production focused on the Mk.VB version. The Mk.VC version that featured strengthened wing was introduced in production in 1941. This improvement provided space for various armament combinations. New Spitfires became the RAF's main offensive weapons in war over Europe and subsequently over other battlefields like Malta, Africa, Australia, Italy, Greece, Yugoslavia and India. Thanks to the mass production, Spitfire Mk.VC was continually developed. Several types of propellers, spinners and anti-dust filters were installed. Late production Spitfires were powered by Merlin 50, 55 and 56 engines with membrane carburetors. Also, the wings were modified according to the requirements. Spitfire Mk.VC served with typical wing tips as so with clipped wings or lengthened high altitude wingtips. New wing had also provision for bomb racks so the aircraft could be used as fighter bomber. Even though new Spitfire versions powered by Merlins with two-stage superchargers were introduced, Mk.VCs were used over Europe up until 1944. In several other theatres this version served until the end of the war. Mk.V became the most produced Spitfire version at all. More than 6500 aircraft of this version was produced.

Wingspan: 11.22 m, Length: 9.11 m, Max. Speed: 574 km/h, Range: 756 km, Service Ceiling: 10,820 m.

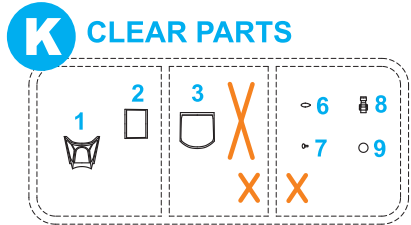
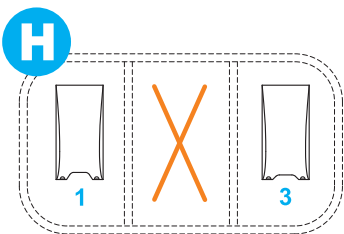
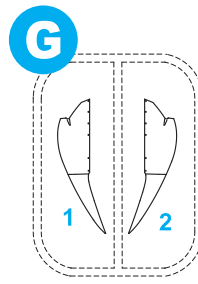
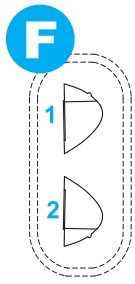
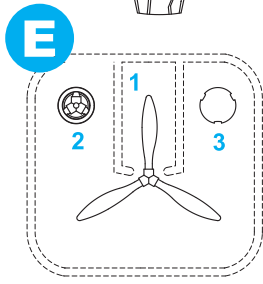
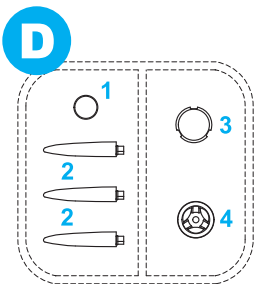
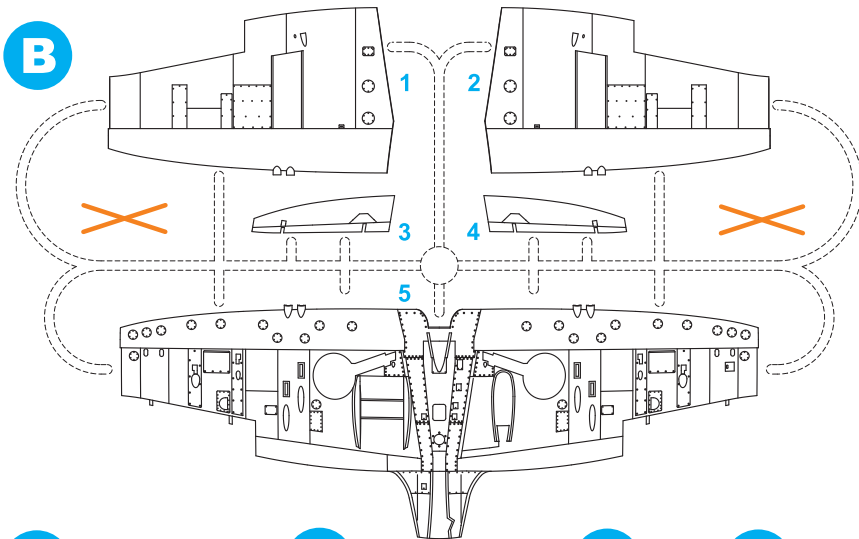
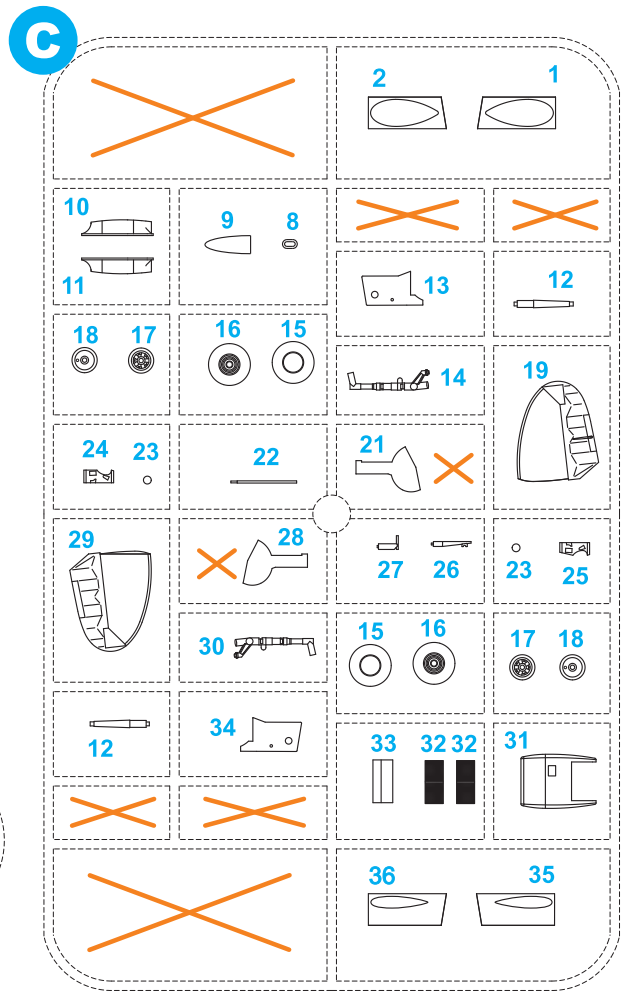
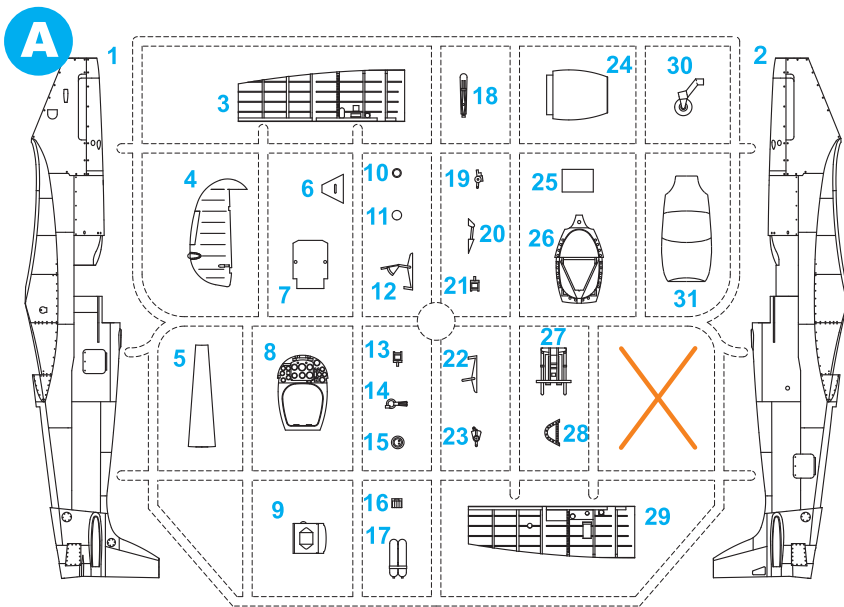
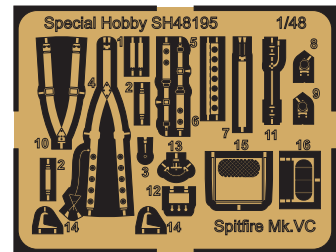

PHOTO-ETCHED PARTS (PP)



Do not use this part.
Tento díl nepoužít.



PUR PARTS (PUR)

2x 1



2x 2

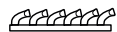

3



SYMBOLS



MOŽNOST VOLBY
OPTIONAL
NACH BELIEBEN
OPTION



POUŽÍT KYANOAKRYLÁTOVÉ LEPIDLO
INSTANT CYANOACRYLATE GLUE
ZYANOAKRYLATKLEBER
COLLE CYANOACRYLATE



OHNOUT
BEND
BIEGEN
COURBER



ZHOTOVIT NOVÉ
SCRATCH BUILD
FERTIGSTELLEN
ACHEVER



ŘEZAT/VRTAT
CUT OFF/DRILL
ENTFERNEN
COUPER/PERCER



NATŘÍT
COLOUR
FARBEN
PEINDRE

GUNZE Colour No. / Barvy GUNZE		
A	Black Gloss / Černá lesklá	H2/C2
B	Black Matt / Černá matná	H12/C33
C	Interior Grey-Green / Int. Šedozelená	C364
D	Linen (Tan) / Plátno	H27/C44
E	Aluminium / Hliník	H8/C8
F	Burnt Iron / Opálený kov	H76/C61
G	Tire Black / Barva pneu	H77/C137
H	Light Gull Grey / Světle šedá	H51/C11
I	Dark Iron / Tmavý kov	MC214
J	Clear Red / Červená čírá	H90/C47
K	Clear Green / Zelená čírá	H94/C138
L	Clear Amber / Jantarová čírá	H92/C49
M	Bakelite / Hnědočervená	H47/C41

1

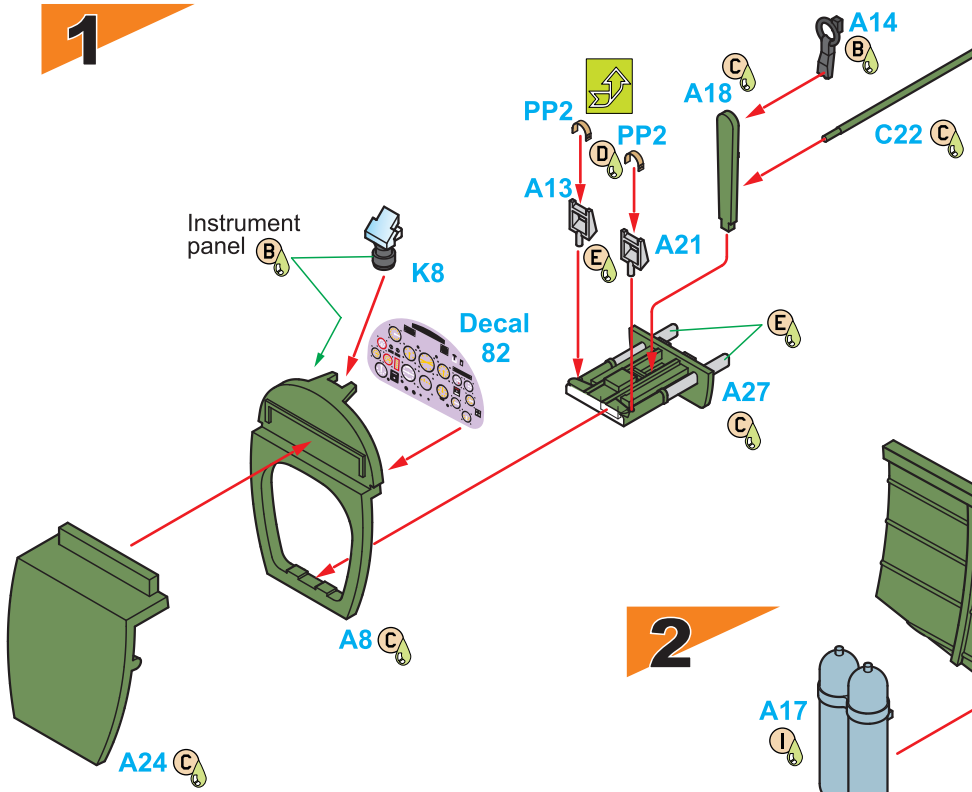

2

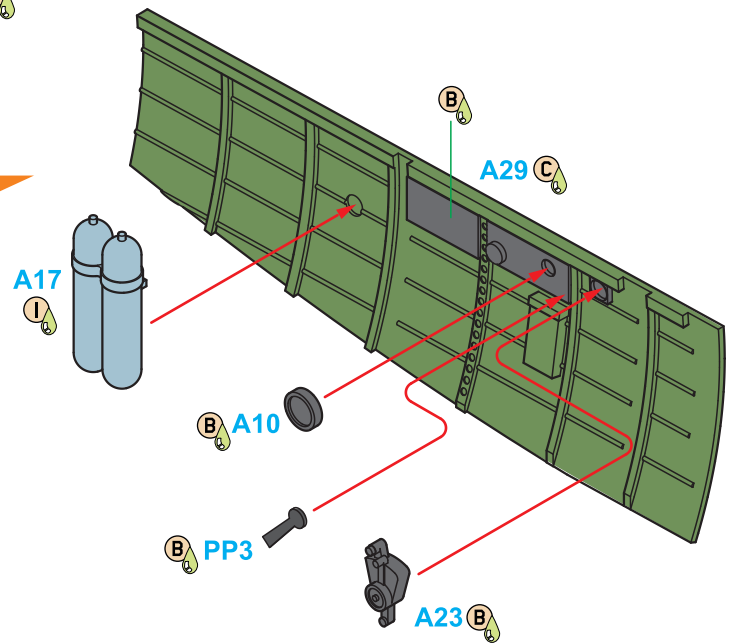

3

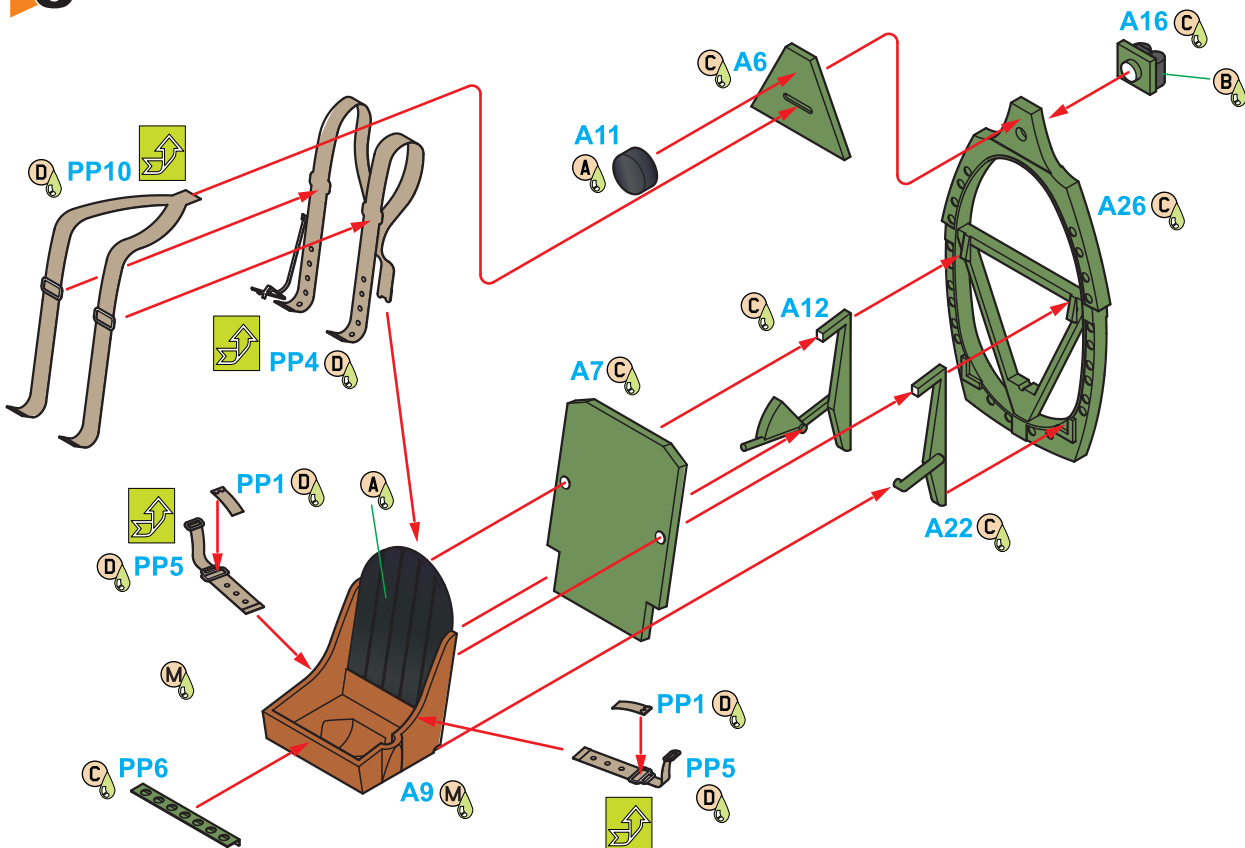

4

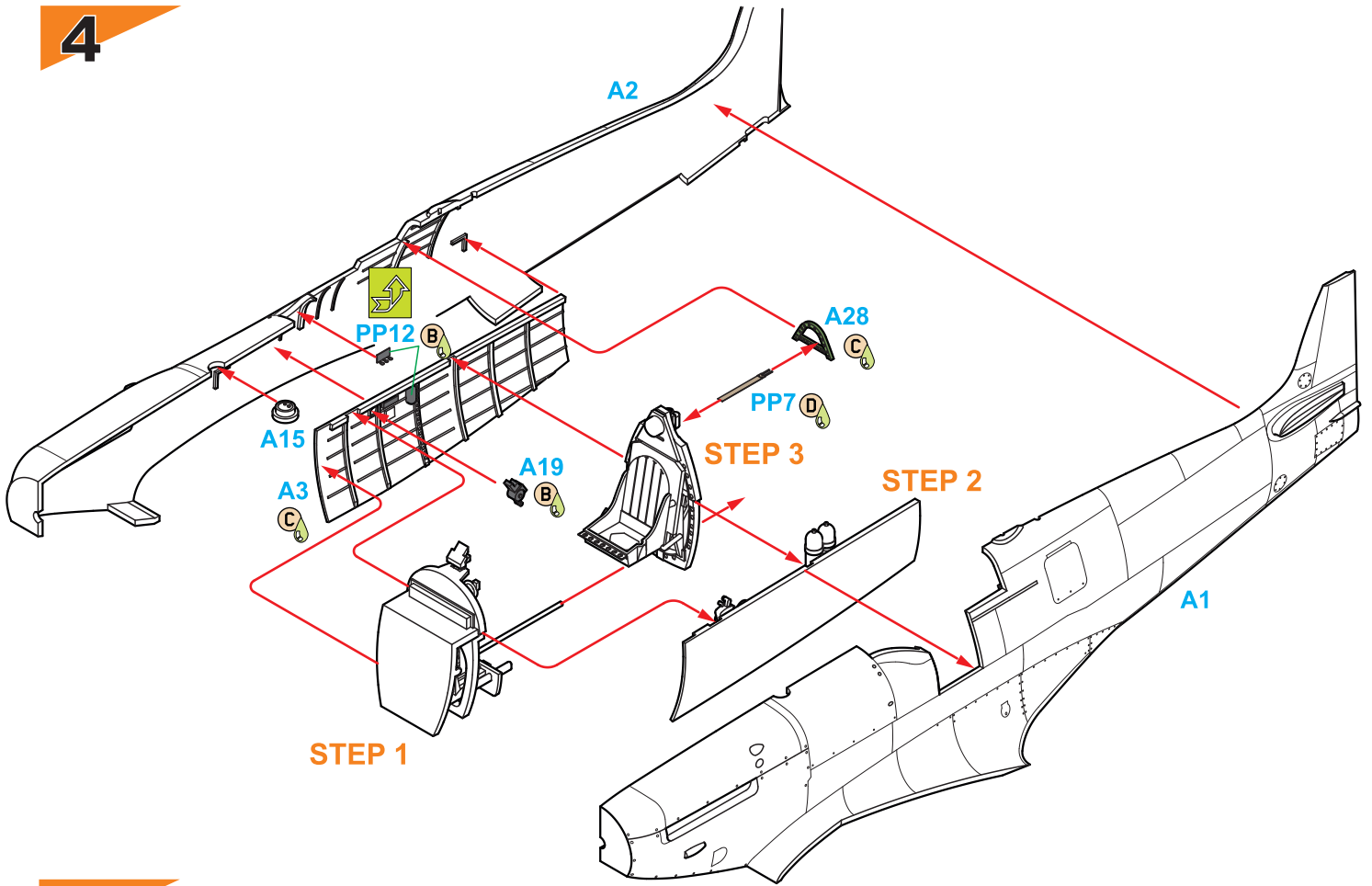

5

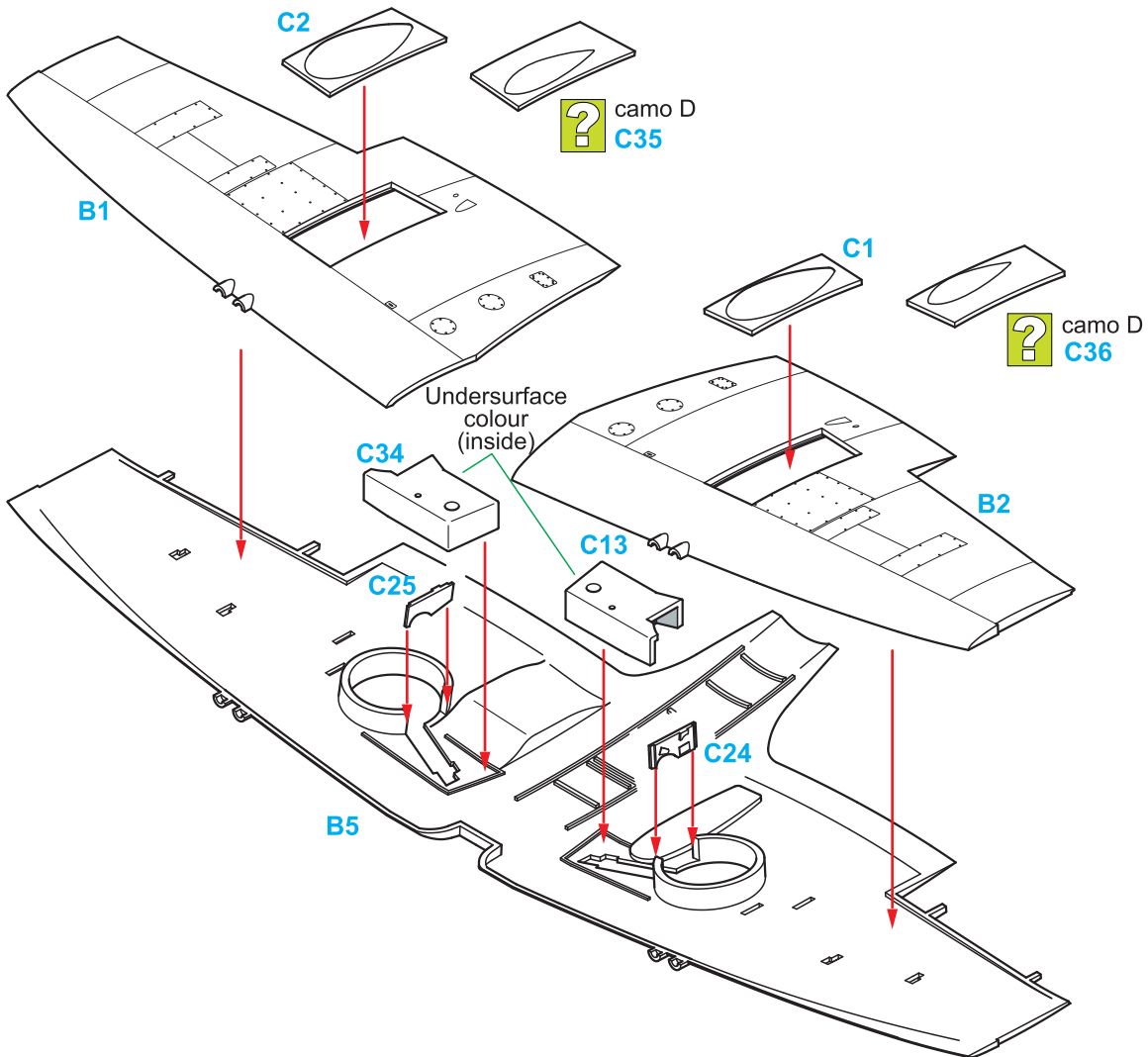

9

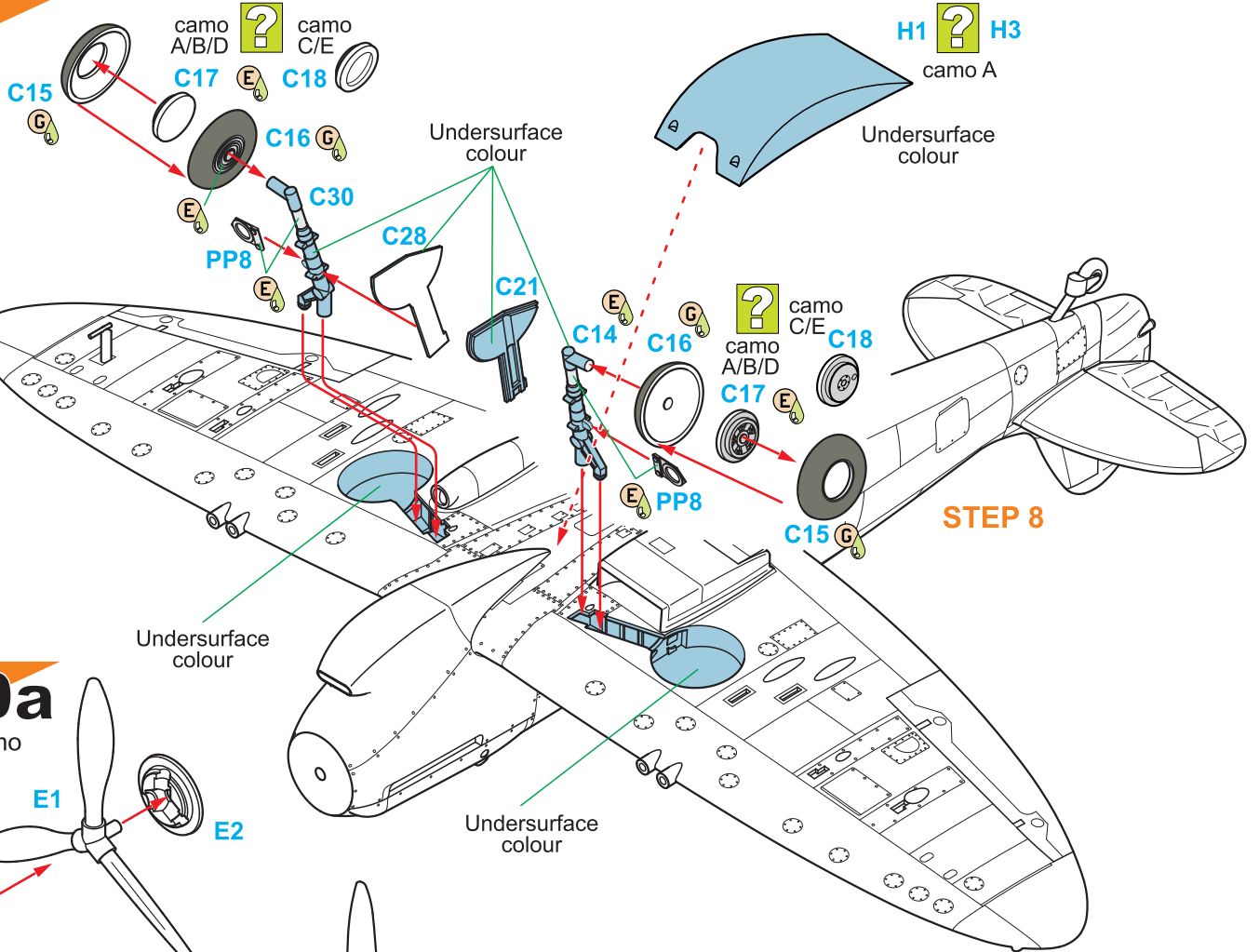

10a

Camo A/B

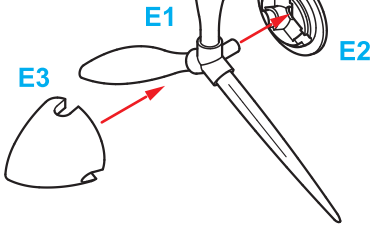

10b

Camo C/D/E

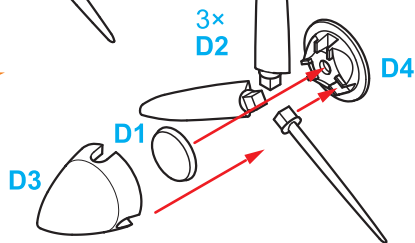

11

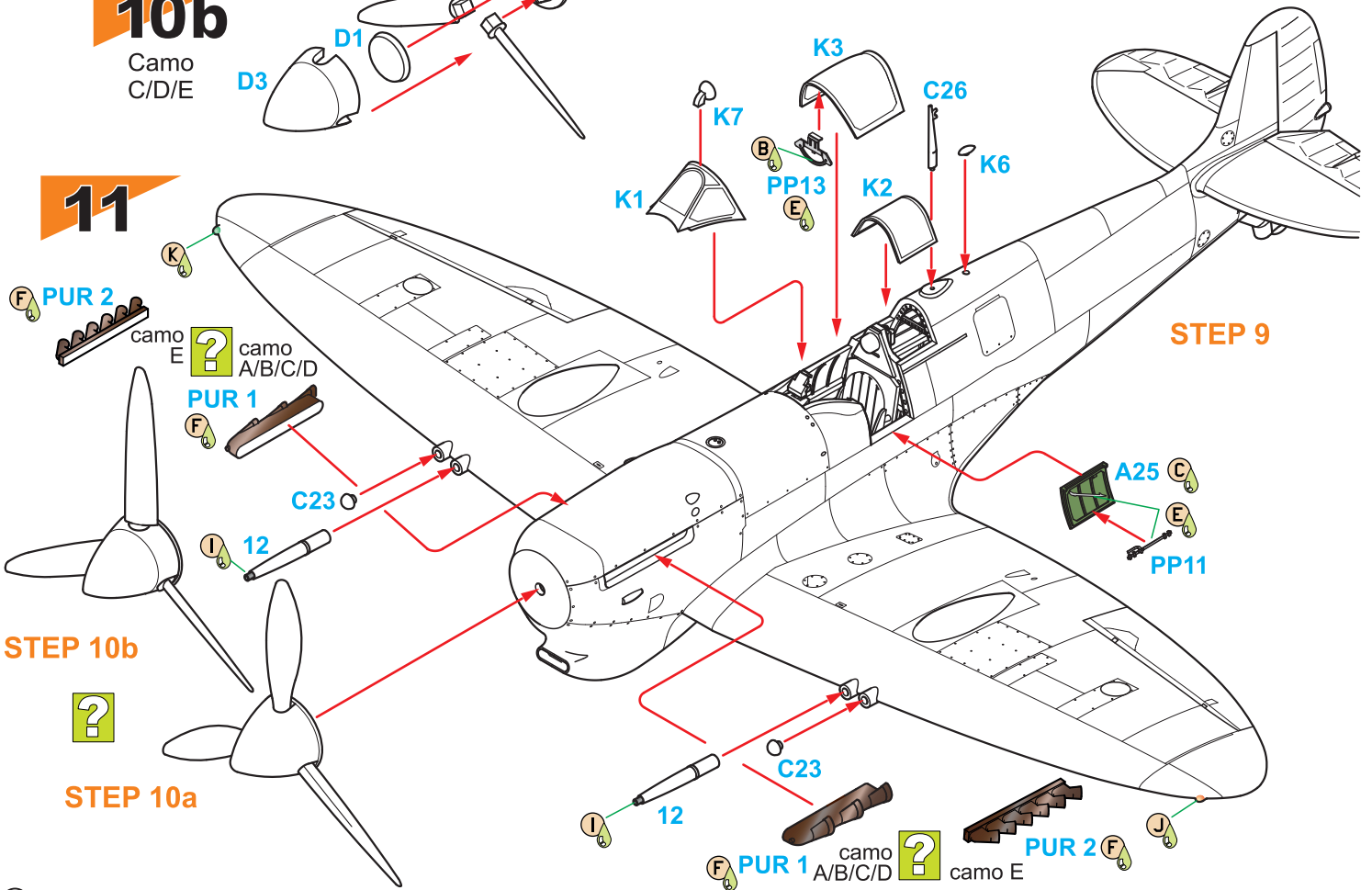

Spitfire Mk.VC, AB174 / RF-Q, pojmenovaný Qquwca (polským názvem pro Kukačku Kukulka v anglické transkripci), No.303 „Kościszko“ Polish Sqn. RAF, Kirton-in-Lindsey, srpen 1942. Se strojem v této podobě létalo polské eso P/O Antoni Glowacki. AB174 byl přidělen No.303 Sqn. jako vůbec první Spitfire verze Mk.VC. 15. března 1942. V říjnu 1942 se dalším uživatelem stala No.313 „Czechoslovak“ Sdn. RAF. Sám A. Glowacki v kabině tohoto stroje získal 19. srpna 1942 pravděpodobný sestřel Fw 190 a 1/3 sestřelu He 111. Do kabiny AB174 sedali i další polští piloti, např. Z. Bieńkowski, M. Szelestowski (na AB174 sestřelil Fw 190) nebo B. Gladych.

Spitfire Mk.Vc, AB174 / RF-Q, dubbed Qquwca (pronounced the same way as the Polish word for a Cockoo, Kukulka), No.303 'Kościszko' Polish Sqn. RAF, Kirton-in-Lindsey, August 1942. The machine, as depicted in this scheme, was flown by Polish ace P/O Antoni Glowacki. AB174 was the very first Mk.Vc Spitfire to be operated by No.303 Sqn, assigned to the squadron on 15 March 1942 and in October the same year the machine was transferred to No.313 'Czechoslovak' Sqn. Antoni Glowacki achieved a probable Fw 190 and one third of a He 111 while flying this Spitfire on 19 August 1942. The machine was also flown by other Poles of the squadron as were Z. Bieńkowski, M. Szelestowski (downed a Fw 190 on AB174) and B. Gladych.

CAM. A

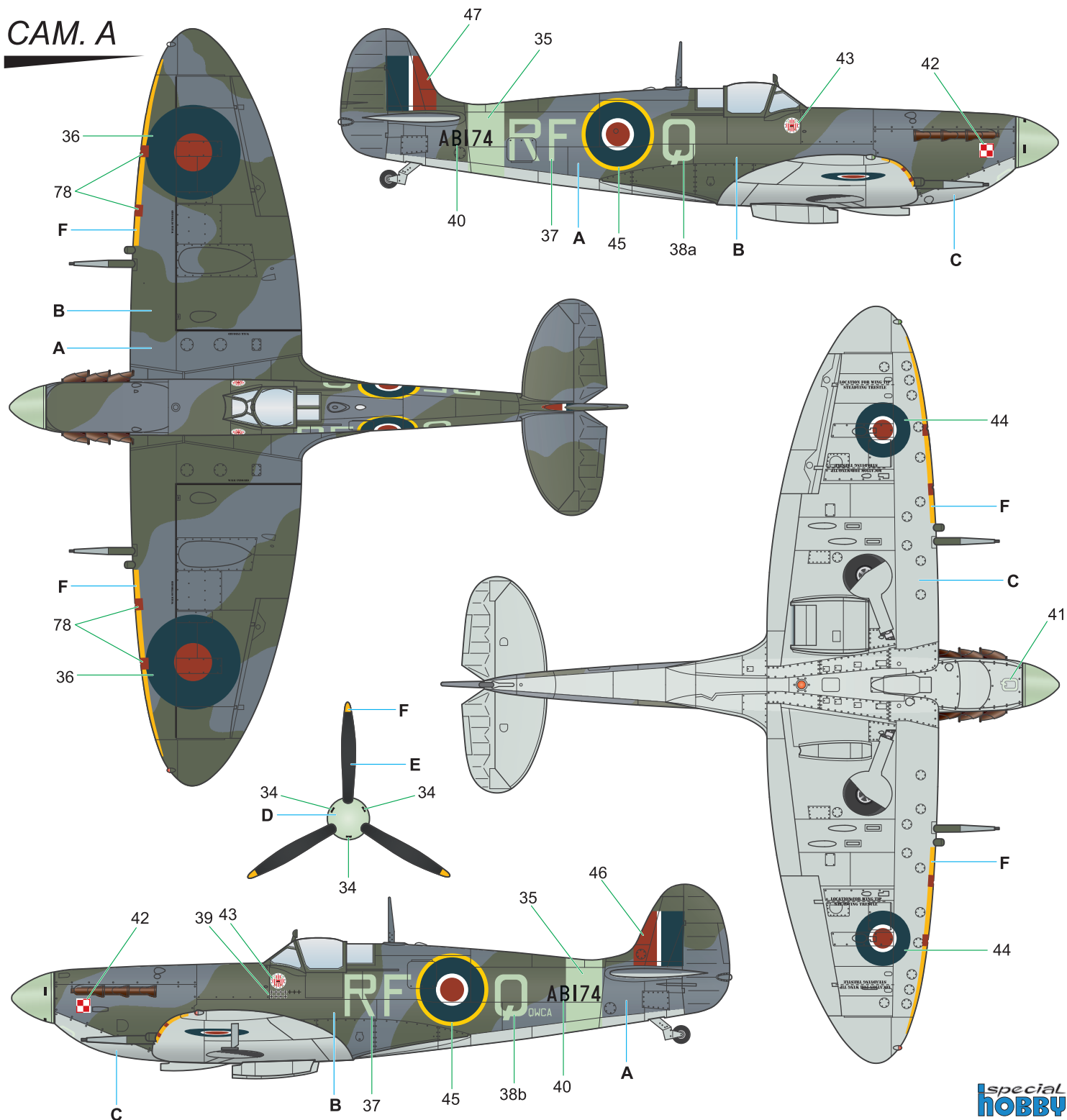

- | | | | | | |
|--|---|---|---------------------------------|------------------------------------|---------------------------------------|
| A Oceánská šedá
Ocean Grey
C362 | B Tmavě zelená
Dark Green
C361 | C Střední mořská šedá
Medium Sea Grey
C363 | D Nebeská
Sky
C368 | E Černá
Black
H12/C33 | F Žlutá
Yellow
H329/C329 |
|--|---|---|---------------------------------|------------------------------------|---------------------------------------|

Special
HOBBY

GUNZE
SANGYO

Spitfire Mk.VC, BS295 / CR-C, Wg Cdr. Clive „Killer“ Robertson Caldwell, No.1 Fighter Wing RAAF, Strauss, Northern Territory, Austrálie, březen 1943. Nejlepší australský pilot druhé světové války (28,5 sestřelů) na tomto letounu získal většinu ze sedmi vítězství v bojích proti Japoncům.

Spitfire Mk.Vc, BS295 / CR-C, Wg Cdr. Clive 'Killer' Robertson Caldwell, No.1 Fighter Wing RAAF Strauss, Northern Territory, Australia, March 1943. Caldwell, the top scoring Australian ace of the war with a total of 28.5 kills under his belt, claimed most of his seven Jap aircraft downed at the controls of BS295.

CAM. B

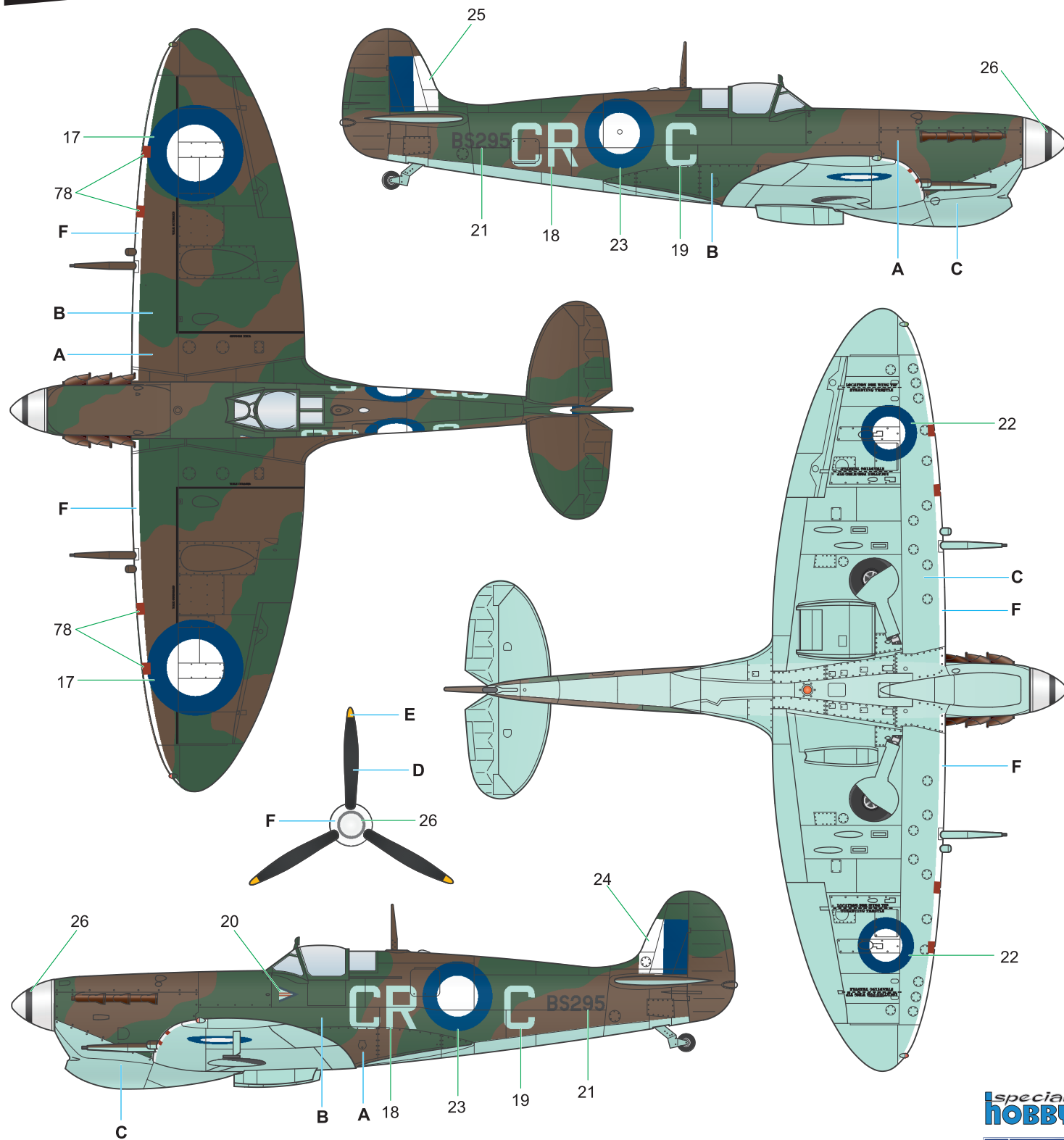

- | | | | | | |
|--|---|---|------------------------------------|---------------------------------------|---------------------------------|
| A Zemité hnědá
Earth Brown
H72/C22 + H47/C41
90% 10% | B Listově zelená
Foliage Green
H302/C302 | C Nebesky modrá
Sky Blue
H314/C314 | D Černá
Black
H12/C33 | E Žlutá
Yellow
H329/C329 | F Bílá
White
H1/C1 |
|--|---|---|------------------------------------|---------------------------------------|---------------------------------|

Special
HOBBY

GUNZE
SANGYO

Spitfire Mk.VC, seriové číslo neznámé, VF-R, Lt. John Anderson
 52. FG, 5. FS, USAAF, Korsika, podzim 1943. Stroj létal ve velmi
 nestandardní kamufláži složené ze tří barev shora. Podobné
 kamuflážní schéma bylo použito na několika dalších Spitfirech této
 skupiny, stejně jako v polních dílnách namontovaný pouštní filtr.
 J. Anderson na tomto stroji dosáhl 15. února 1944 dvou vítězství.

Spitfire Mk.Vc, serial unknown, VF-R, Lt. John Anderson, 5FS,
 52 FG, USAAF, Corsica, Autumn 1943. It featured a non-standard
 three tone upper surface camouflage. Similar scheme was also
 used on some other machines of the unit, as well as the in-field
 devised and mounted dust filter on the carburettor air intake.
 On 15 February 1944, Lt. Anderson managed to destroy two
 enemy aircraft on VF-R.

CAM. C

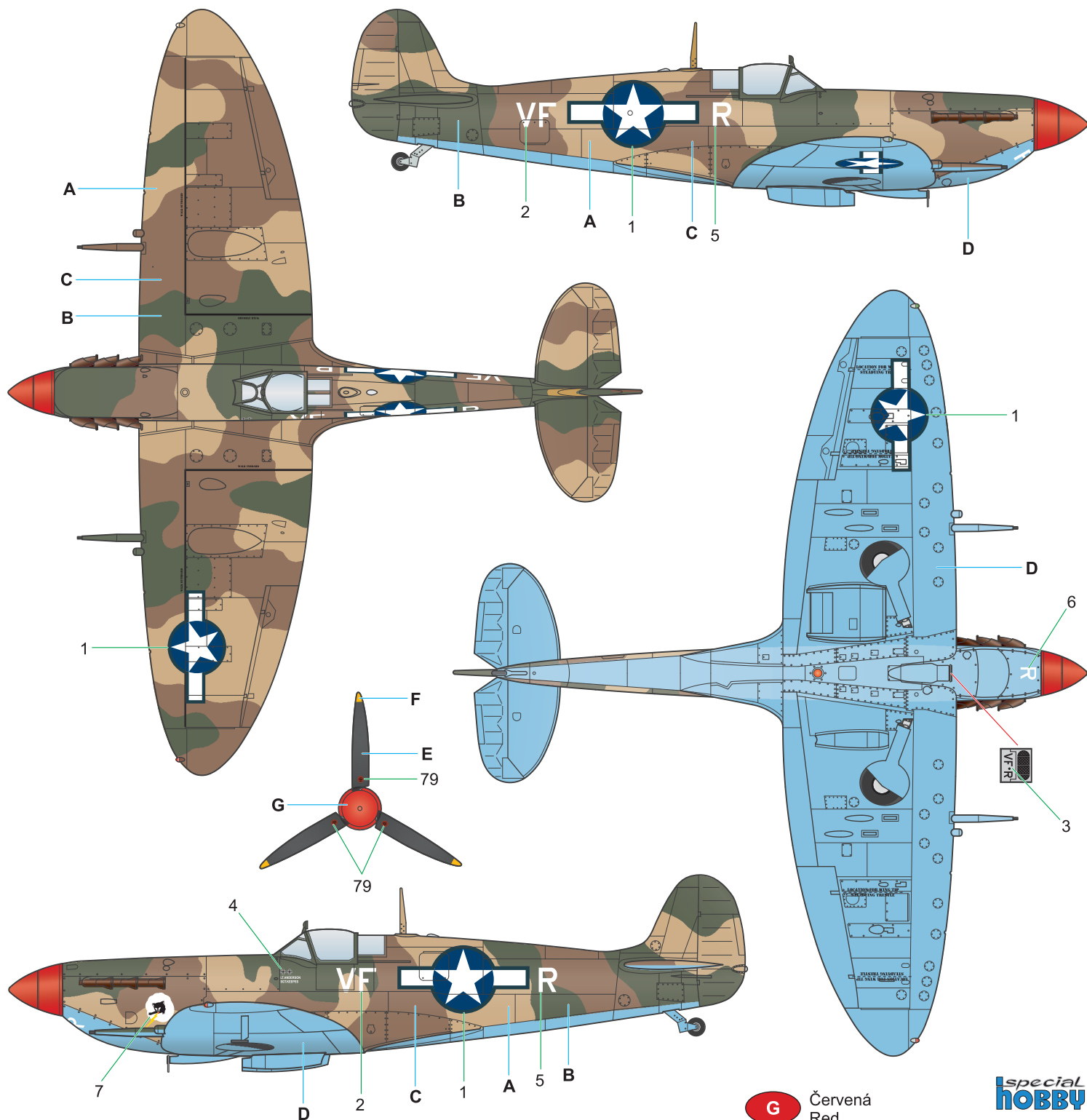

A Písková
Mid Stone
H71/C21

B Tmavě zelená
Dark Green
C361

C Tmavá zemitá
Dark Earth
H72/C22

D Azurově modrá
Azure Blue
C370

E Černá
Black
H12/C33

F Žlutá
Yellow
H329/C329

G Červená
Red
H3/C3

Special
HOBBY

GUNZE
SANGYO

Spitfire Mk.VC, AR524 / bílá 4, GC 1/7 „Provence“, Armée de l'Air (No.328. Sqn. RAF) základna Djidjeli-Taheer, Alžír, začátek roku 1944.

Spitfire Mk.Vc, AR524 / white 4, GC 1/7 'Provence', Armée de l'Air (No.328 Sqn RAF), based at Djidjelli-Taheer, Algeria, early 1944.

CAM. D

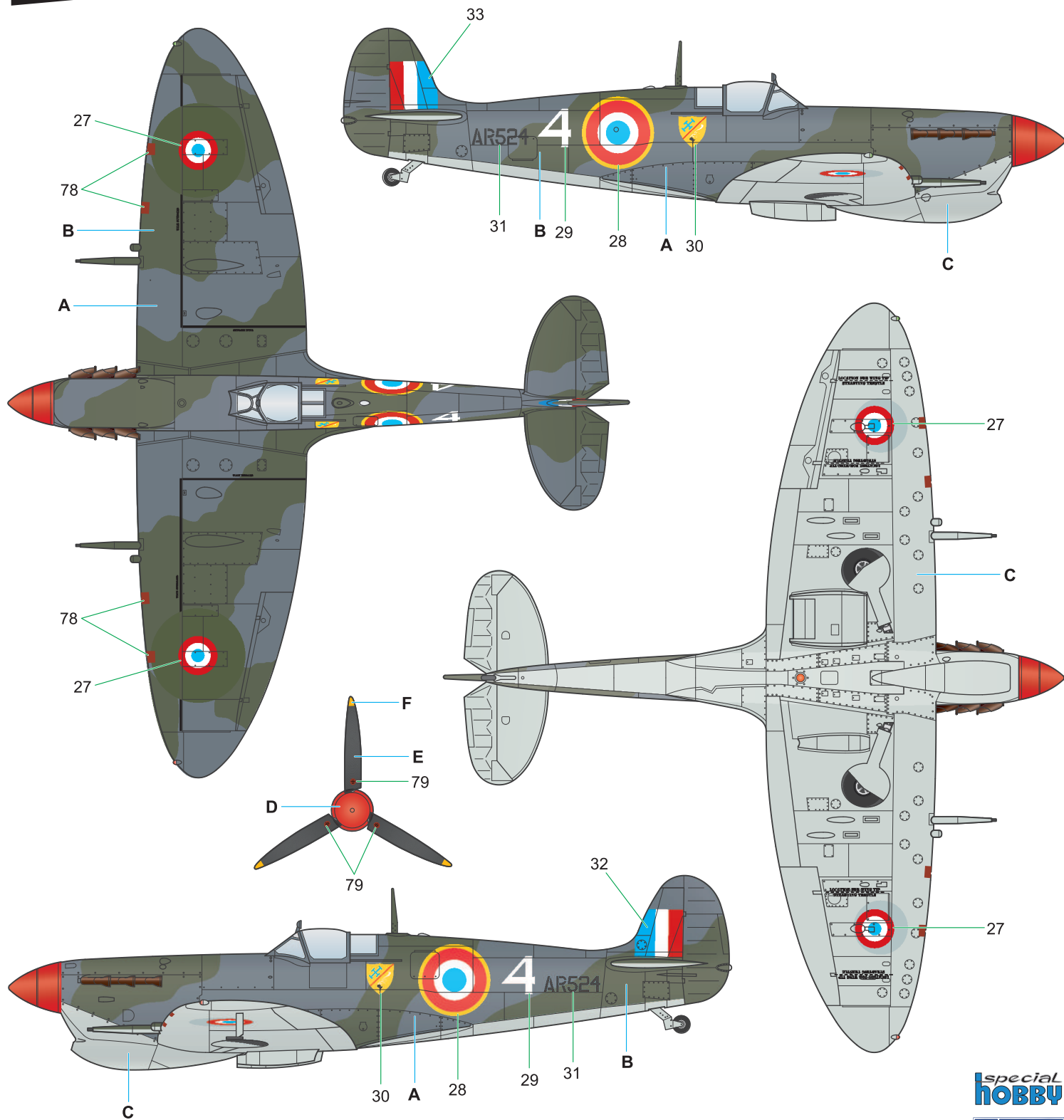

- | | | | | | |
|--|---|---|----------------------------------|------------------------------------|---------------------------------------|
| A Oceánská šedá
Ocean Grey
C362 | B Tmavě zelená
Dark Green
C361 | C Střední mořská šedá
Medium Sea Grey
C363 | D Červená
Red
H3/C3 | E Černá
Black
H12/C33 | F Žlutá
Yellow
H329/C329 |
|--|---|---|----------------------------------|------------------------------------|---------------------------------------|

Special HOBBY

GUNZE SANGYO

Spitfire Mk.VC, MH592 / G, pilot Sdn./L Hinko Šoič, velitel eskadry NOVJ (No.352 „Yugoslav“ Sqn. RAF). Stroj MH592 nesl asi jako jediný jugoslávský Spitfire filtr Aboukir (ostatní měly namontovány filtry Vokes). Jugoslávské Spitfiry měly díky absenci Luftwaffe málo příležitostí k leteckým bojům a sloužily jako stíhací bombardéry. Hinko Šoič se jako jeden z mála Jugoslávčů dostal do kontaktu s letadly protivníka a sestřelil jeden letoun.

Spitfire Mk.Vc, MH592 / G, flown by Sqn/L Hinko Soic, CO of 1 (Fighter) Sqn NOVJ (National Liberation Army of Yugoslavia) / No.352 'Yugoslav' Sqn RAF. MH592 might have been the only Yugoslav Spitfire to be fitted with the Aboukir type dust filter (the others had standard Vokes filters). The enemy aircraft were quite a rare sight in the area so the pilots of Yugoslav Spitfires did not have much chance to be engaged in an air to air combat. One of the very few Yugoslavs who did have the opportunity was Hinko Soic, claiming one e/a destroyed.

CAM. E

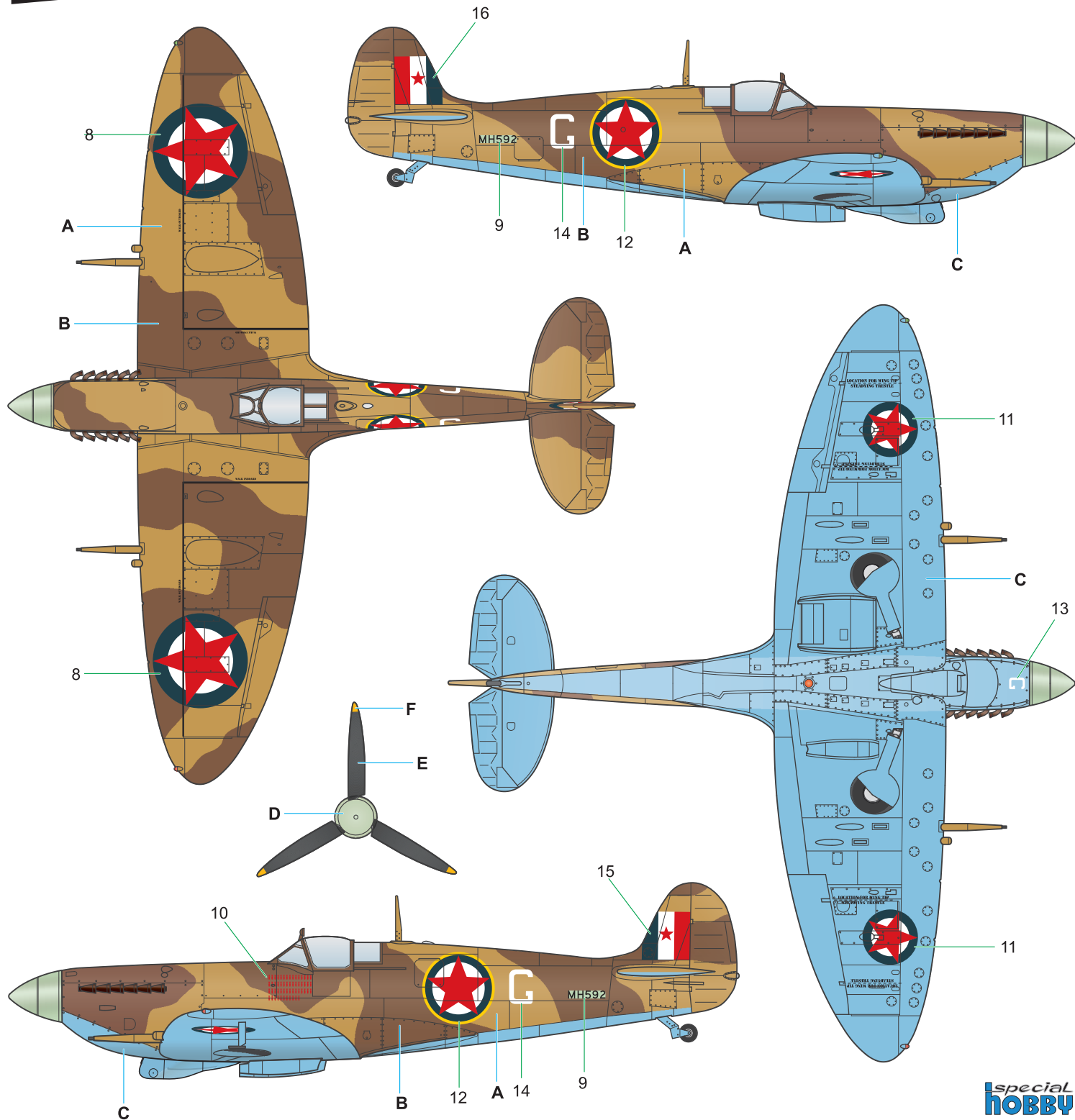

- | | | | | | |
|--|---|--|---------------------------------|------------------------------------|---------------------------------------|
| A Písková
Mid Stone
H71/C21 | B Tmavá zemitá
Dark Earth
H72/C369 | C Azurově modrá
Azure Blue
C370 | D Nebeská
Sky
C368 | E Černá
Black
H12/C33 | F Žlutá
Yellow
H329/C329 |
|--|---|--|---------------------------------|------------------------------------|---------------------------------------|

Special
HOBBY

GUNZE
SANGYO

Supermarine Spitfire Mk.V POPISKY / STENCILS

