



# F-16B Fighting Falcon USAF Pt.1



Download full guide  
from [www.uprise-decal.ru](http://www.uprise-decal.ru)

UR144223  UR72223  UR48223  UR32223

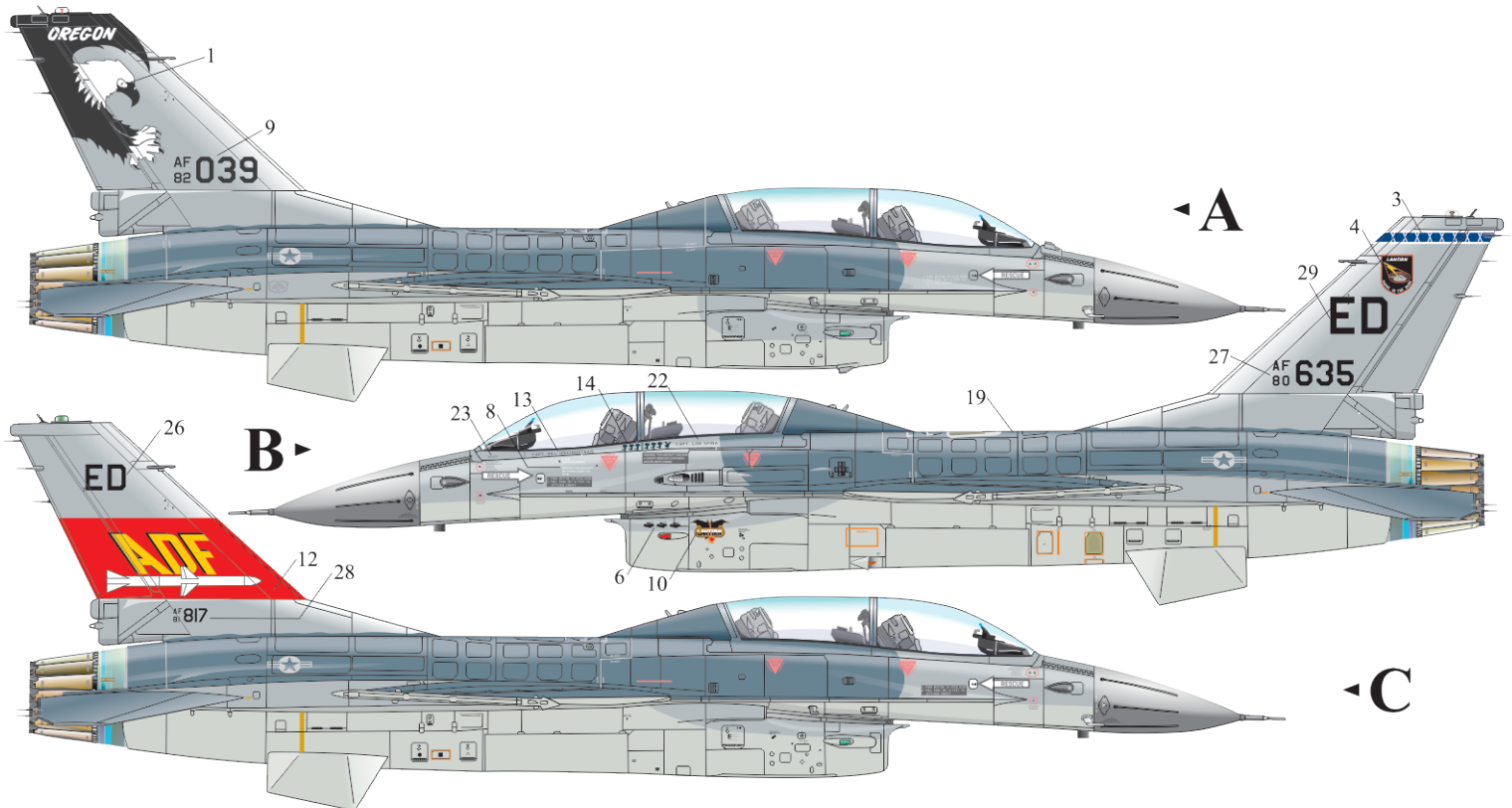

## Description

A. F-16B Blok 15M ADF (82-1039). 114th Tactical Fighter Training Sqdn. Oregon AFB, 1990.

B. F-16B Blok 15 (80-0635). 6512 Test Squadron. Edwards AFB, 1989.

C. F-16B Blok 15F (86-0817). 6516th Test Squadron/6510th Test Wing, Air Force Flight Test Center, Edwards AFB, 1989

# Masks guide/Инструкция по использованию масок.

**Attention!** The masks set consist of two layers: top layer is using only to make easy to transfer the mask to model. Remove the top layer after the masks are placed to model surface. Use a small nail to work with the masks.

**Внимание!** Маски состоят из двух слоёв: верхний слой используется только для упрощения переноса масок на модель. Удалите верхний слой, после того, как перенесёте маски на модель. Используйте маленькую иголку для работы с масками.

For the variant A: take the masks from paper and transfer them to the tail. Check the red lines as key for correct position.

Для варианта А: снимите маски с бумаги и нанесите на киль. Обратите внимание на красные линии, они указывают на правильное положение масок на модели.

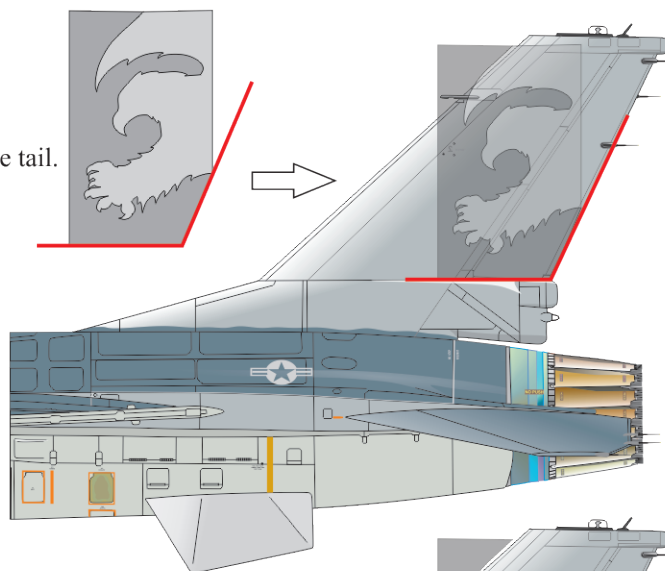

For the variant A: remove the top layer and paint the top tail area by black.

Для варианта А: удалите верхний слой масок и окрасьте верхнюю часть киля в чёрный цвет

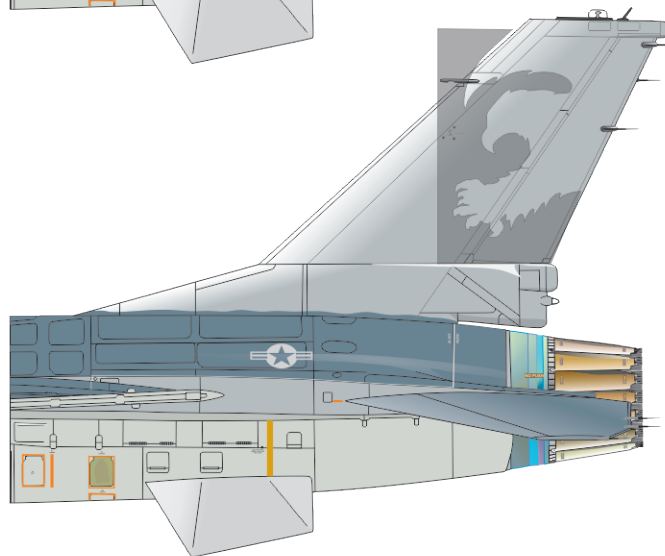

For the variant A: remove the mask and use decal.

Для варианта А: удалите маску и нанесите декали.

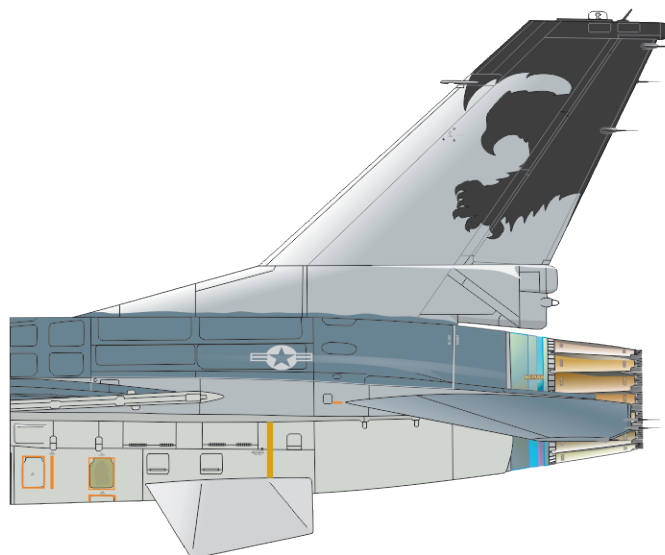

# Masks guide/Инструкция по использованию масок.

**Attention!** The masks set consist of two layers: top layer is using only to make easy to transfer the mask to model. Remove the top layer after the masks are placed to model surface. Use a small nail to work with the masks.

**Внимание!** Маски состоят из двух слоёв: верхний слой используется только для упрощения переноса масок на модель. Удалите верхний слой, после того, как перенесёте маски на модель. Используйте маленькую иголку для работы с масками.

For the variant C: take the masks from paper and transfer them to the tail.  
Check the red line as key for correct position.

Для варианта C: снимите маски с бумаги и нанесите на киль.  
Обратите внимание на красне. линии., она указывает на правильное положение масок на модели.

For the variant C: remove the top layer and cover yellow areas by a tape for painting. Use the mask contour as key.

Для варианта C: удалите верхний слой масок и нанесите маскирующую ленту для окраски на жёлтые области по контуру маски.

For the variant C: partly remove the mask but do not remove the "ADF" letters.

Для варианта C: частично удалите маску но не удаляйте буквы "ADF".

For the variant C: paint by red and remove all masks. Use the decals.

Для варианта C: окрасьте красным цветом и удалите все маски. Нанесите декали.

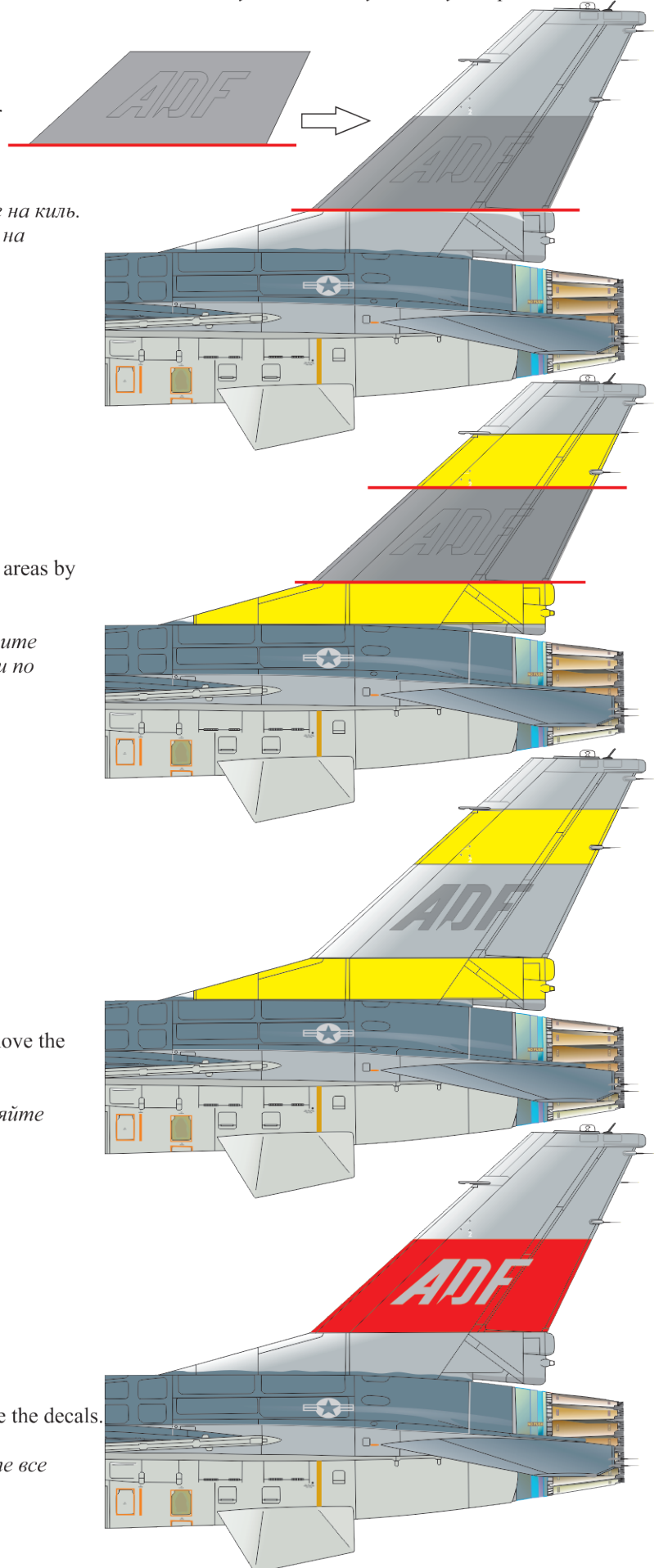





Vizit to [www.uprise-decal.ru](http://www.uprise-decal.ru) for more decal sets.

Посетите сайт [www.uprise-decal.ru](http://www.uprise-decal.ru).



# F-15D/E Strike Eagle

*all black stencils*

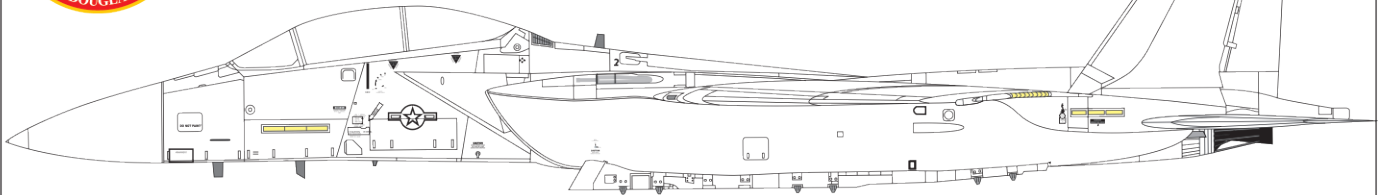

Download full guide from [www.uprise-decal.ru](http://www.uprise-decal.ru)

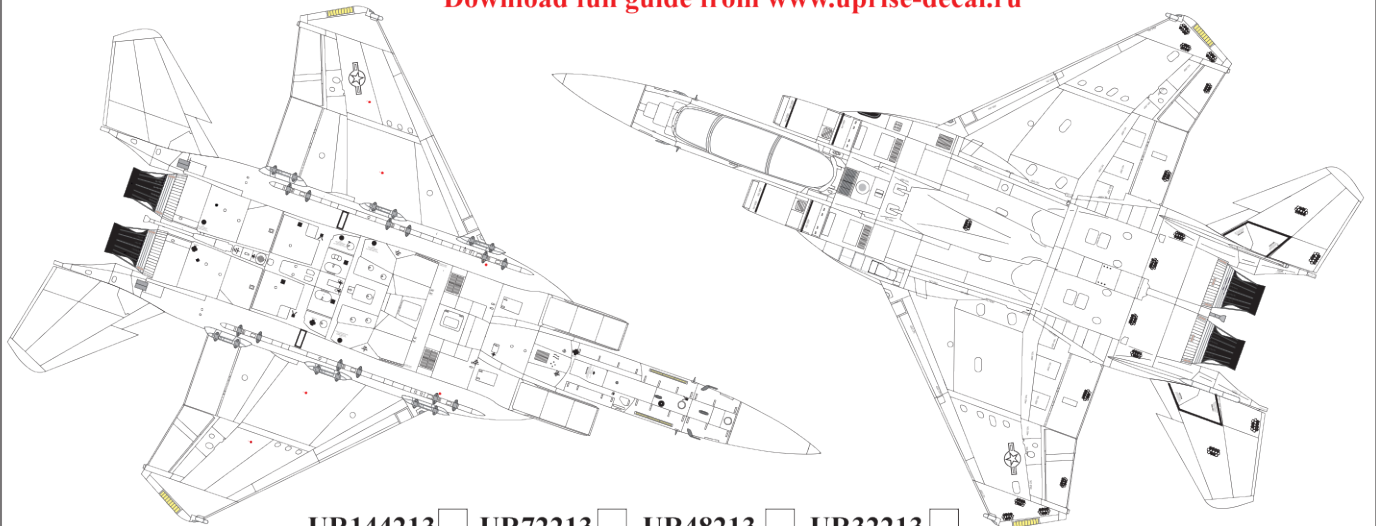

UR144213  UR72213  UR48213  UR32213



# F-15C/D Eagle *Desert Aggressors*

ATPESSOP

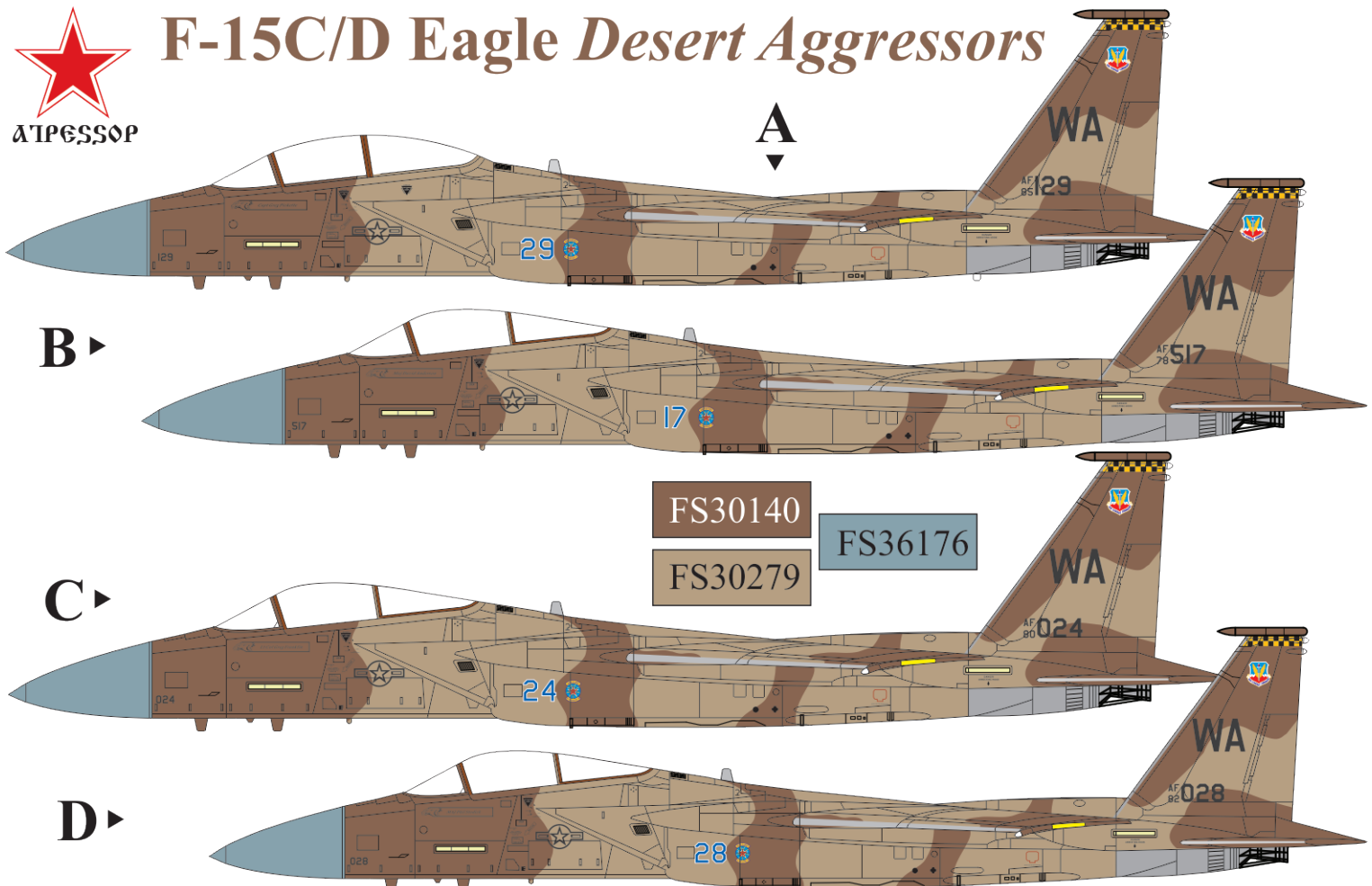

UR14498  UR7298  UR4898  UR3298  Download full guide from [www.uprise-decal.ru](http://www.uprise-decal.ru)

1:144  1:48  
 1:72  1:32

# T-38C Talon (wide intakes)

## A. T-38C Talon.

Fort Worth Area, 07/2019

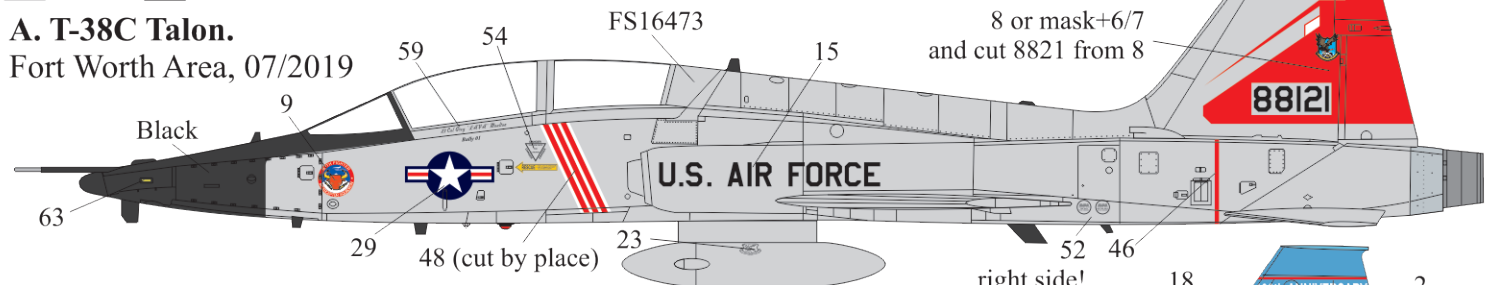

## B. T-38C Talon.

Laughlin AB, 2017/2018

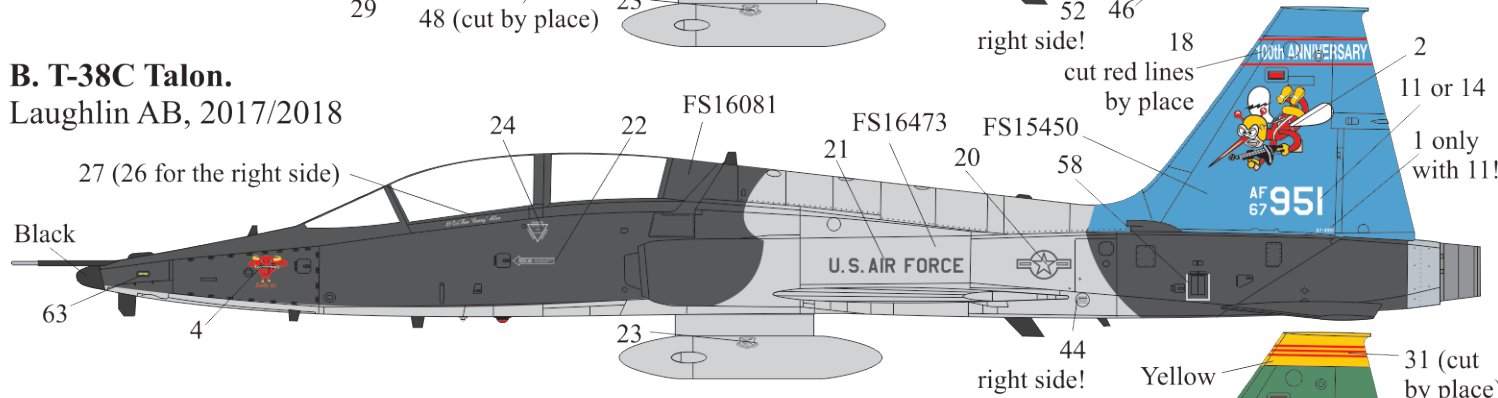

## C. T-38C Talon.

Fort Worth Area, 02/2020

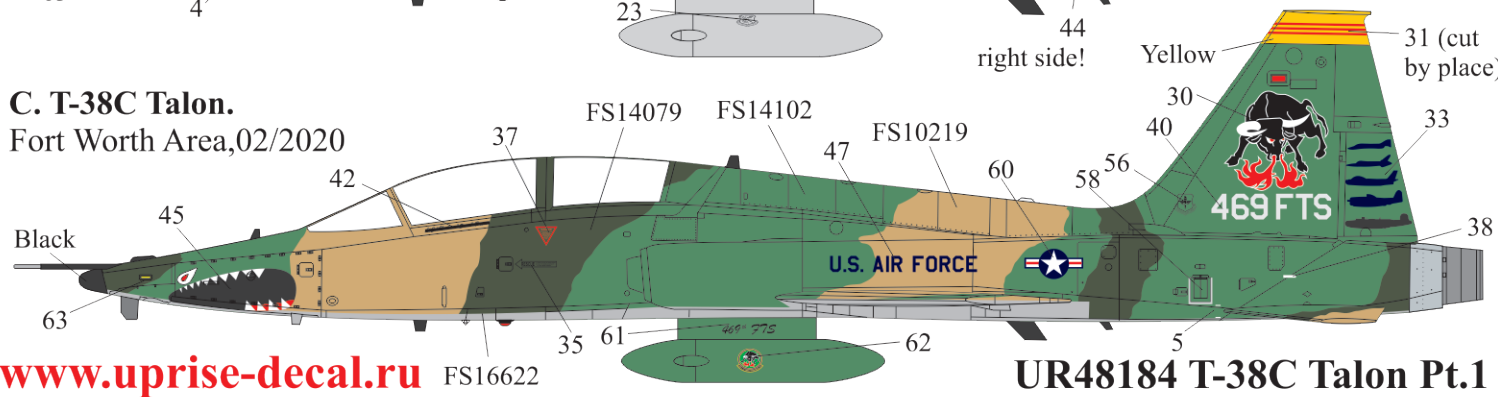

[www.uprise-decal.ru](http://www.uprise-decal.ru)

FS16622

UR48184 T-38C Talon Pt.1



# F-16C/D Fighting Falcon (block 30)

## Aggressors Pt.1

A ▶

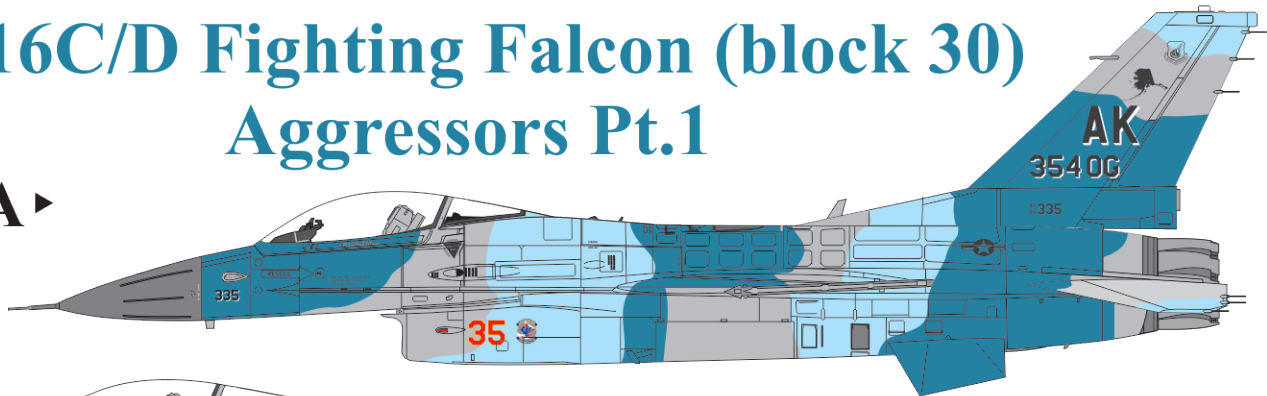

B ▶

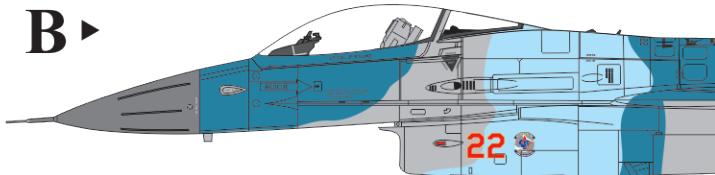

FS35450

FS35109

FS36270

C ▶

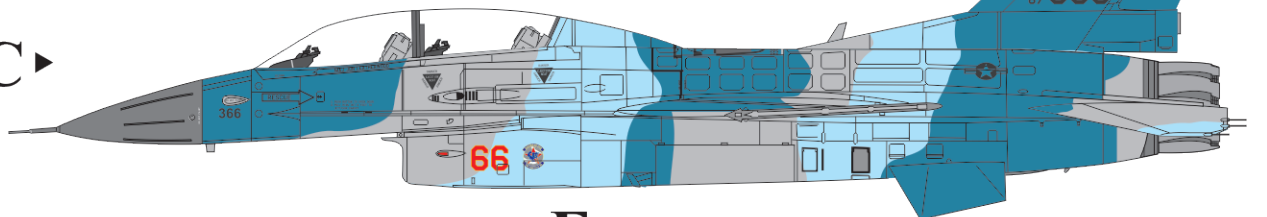

D ▶

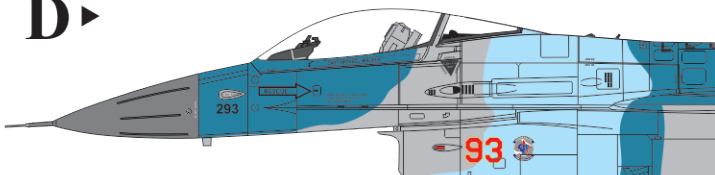

E ▶

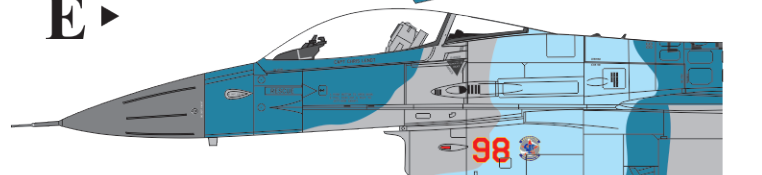

UR144188  UR72188  UR48188  UR32188

Download full guide from [www.uprise-decal.ru](http://www.uprise-decal.ru)