

Niniejszy zestaw zawiera znaki i oznaczenia występujące na pojazdach używanych lub produkowanych w krajach byłego Bloku Wschodniego.

This set contains markings that appeared on vehicles used or produced in former Eastern Bloc countries.

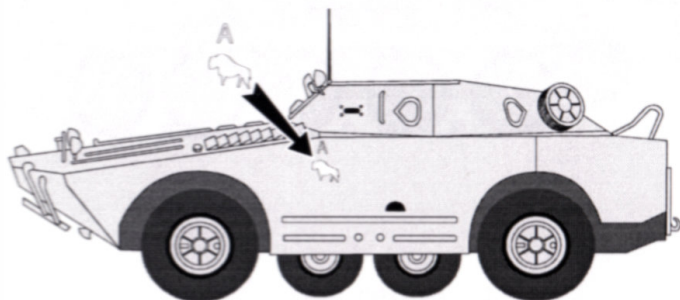

Kadłub, kola - Ciemnozielony FS34087
Hull, wheels - Dark Green FS34087
(HUMBROL 155)

- BRDM, jednostka nieznaną, lata sześćdziesiąte
- BRDM belonging to unknown Polish unit in 1960s

ARMO 35018

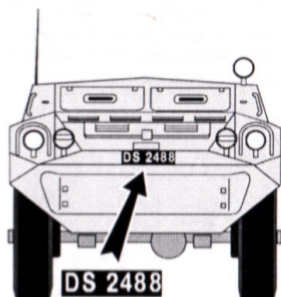

DS 2488

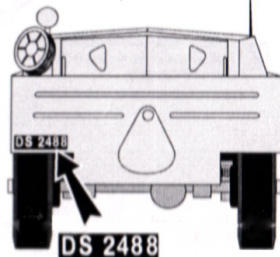

DS 2488

- BRDM 2 wojsk chorwackich, pojazd zdobyty na armii jugosławińskiej (wciąż noszący jej oznaczenia), wiosna 1992.
- BRDM-2 of Croatian Armed Forces, captured from Yugoslavian National Army (still retains it's markings), Spring, 1992.

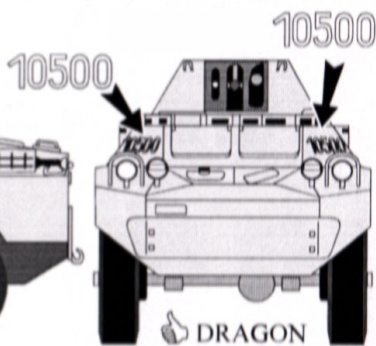
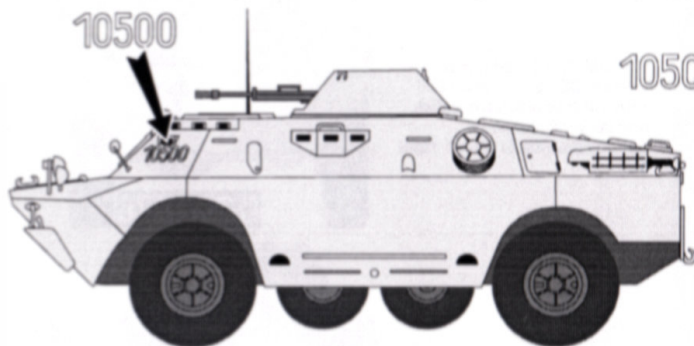

Kadłub - Ciemnozielony FS34087 (HUMBROL 155); Felgi kół - Czarne FS 37038; pojazd z licznymi śladami eksploatacji
Hull - Dark Green FS34087 (HUMBROL 155); Wheels - Black FS 37038; The entire vehicle with heavy weathering.

DRAGON

DYSTRYBUCJA: JADAR MODEL s.c.

ul. Zielna 8, pawilon 103
00-108 WARSZAWA
tel. 0 501 155 540
fax. 0 22 671 46 21

UŻYCZĘ CZĘŚCI METALOWYCH
USE METAL PARTS
 POLECANY MODEL
RECOMMENDED MODEL
 MALOWANIE
PAINTING INSTRUCTION

☑ Całość - Ciemnozielony
FS34087
Overall - Dark Green
FS34087
(HUMBROL 155)



2731

👍 TAMIYA

- T-34/85, nieznaną Jednostką Obrony Wybrzeża. Zwraca uwagę forma godła państwowego i mniejsza cyfra "1". Miejsce nieznanne, lata sześćdziesiąte.
- T-34/85 belonging to unknown Coast Defence Unit. Unique form of national emblem and smaller "1" are noteworthy. Location unknown, the sixties.

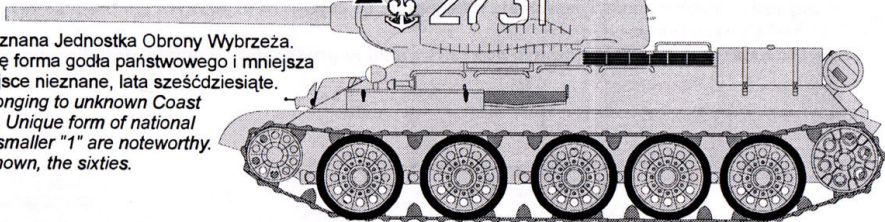

2

☑ Kadłub, koła - ciemnozielony FS34087
Hull, wheels - dark green FS34087
(HUMBROL 155)

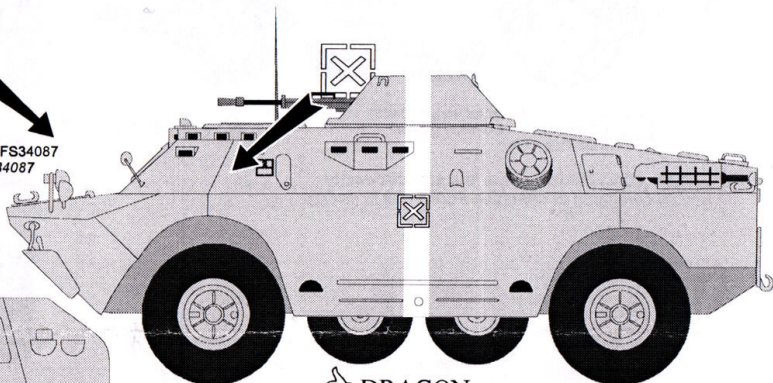

👍 DRAGON

- BRDM-2, jednostka nieznaną, inwazja CSRS, marzec 1968
- BRDM-2 of unknown Polish unit during invasion of Czechoslovakia in March 1968

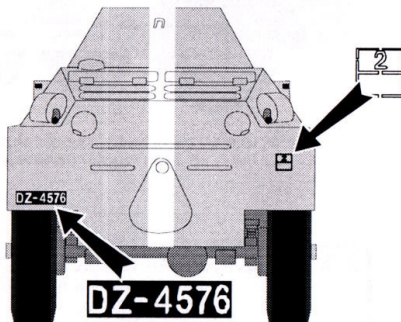
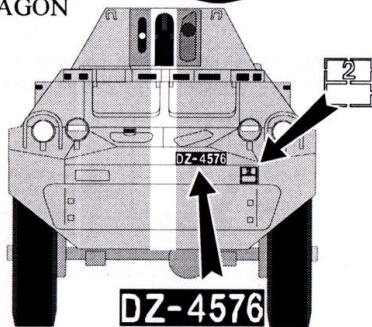

2

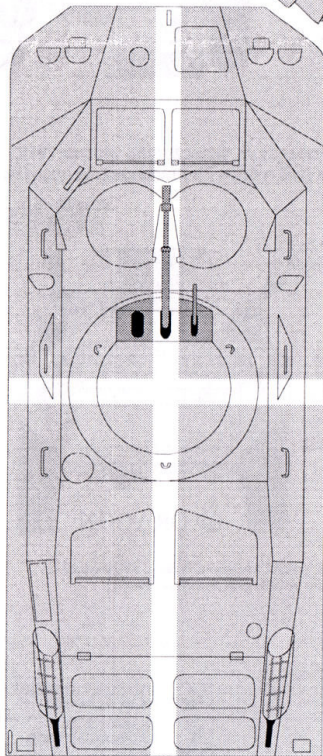

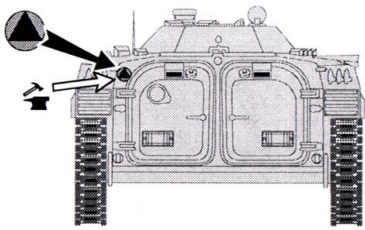

☑ Całość - Ciemnozielony FS34087
Overall - Dark Green FS34087
(HUMBROL 155)

👍 DRAGON

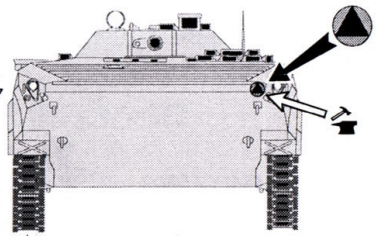

- BMP-1 nieznannej jednostki Wojska Polskiego, lata osiemdziesiąte
- BMP-1 of unknown unit of the Polish Army in 1980s

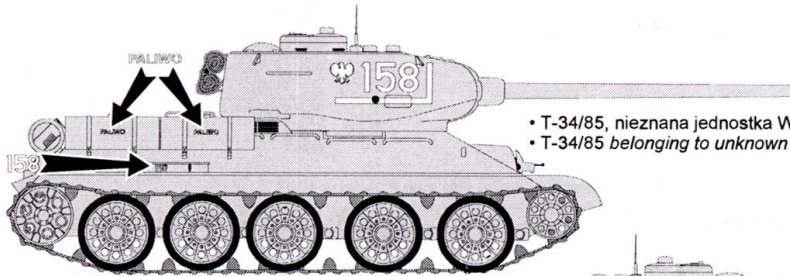
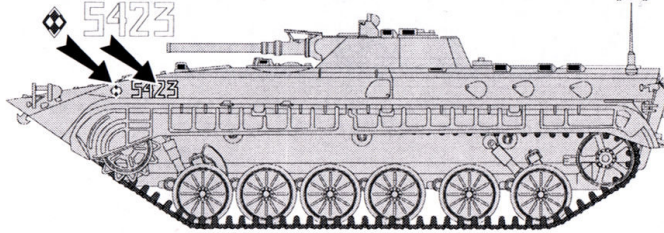

- T-34/85, nieznannej jednostki Wojska Polskiego.
- T-34/85 belonging to unknown unit of the Polish Army.

👍 TAMIYA

☑ Całość - Ciemnozielony FS34087
Overall - Dark Green FS34087
(HUMBROL 155)

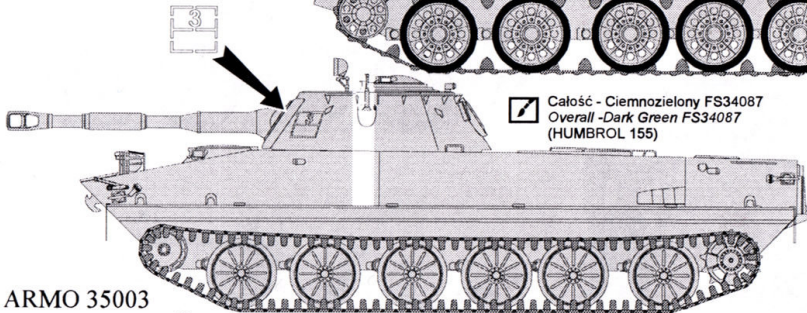
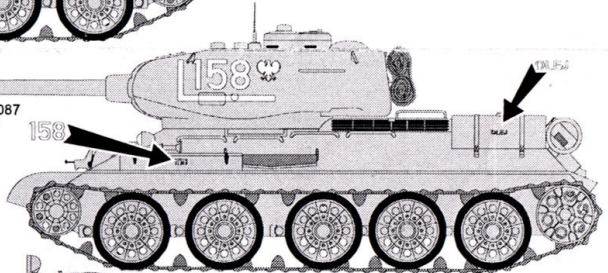

☑ Całość - Ciemnozielony FS34087
Overall - Dark Green FS34087
(HUMBROL 155)

👍 ARMO 35003

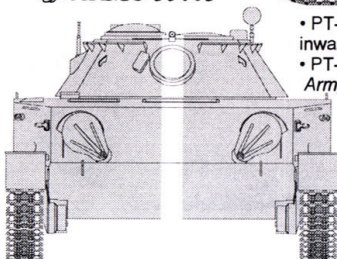

- PT-76B nieznannej jednostki Wojska Polskiego, inwazja CSRS, marzec 1968.
- PT-76B of unknown unit of the Polish Army during invasion of Czechoslovakia in March 1968.

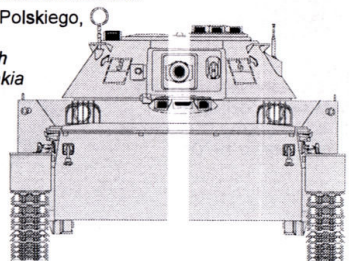

☑️ Całość - Ciemnozielony FS34087
Overall - Dark Green FS34087
(HUMBROL 155)

👍 ARMO 35003

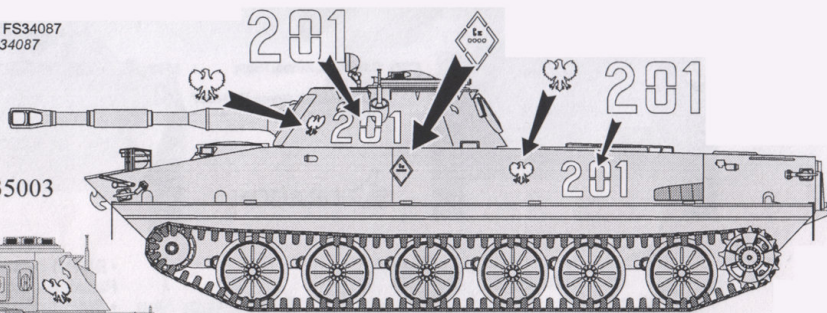
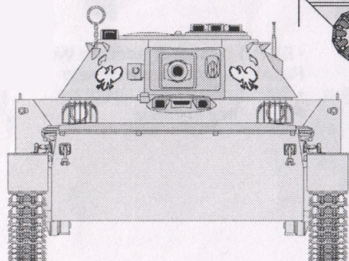

- PT-76B nieznannej jednostki Wojska Polskiego, lata siedemdziesiąte
- PT-76B of unknown unit of the Polish Army in 1970s

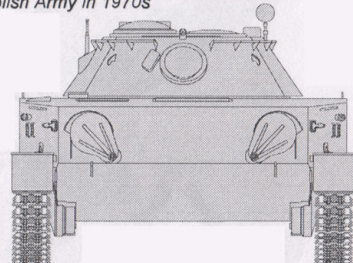

- T-34/85 nieznannej jednostki Armii Syryjskiej zniszczony w Ein Fite koło Banias w 1967. Napis na wieży "Na pamiątkę Hermiza Junisa Butrusa" tradycyjnie upamiętnia bohatera walk w 1948 roku.
- T-34/85 of unknown Syrian Army unit destroyed at Ein Fite, Banias sector, in 1967. An inscription on the turret "In memory of Hermiz Yunis Butrus" traditionally commemorates a 1948-war hero.

☑️ Całość - Ciemnozielony FS34087
Overall - Dark Green FS34087
(HUMBROL 155)

👍 TAMIYA

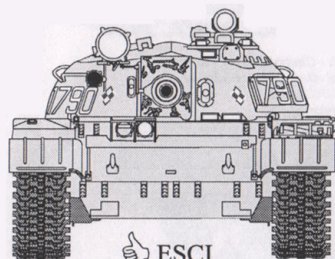
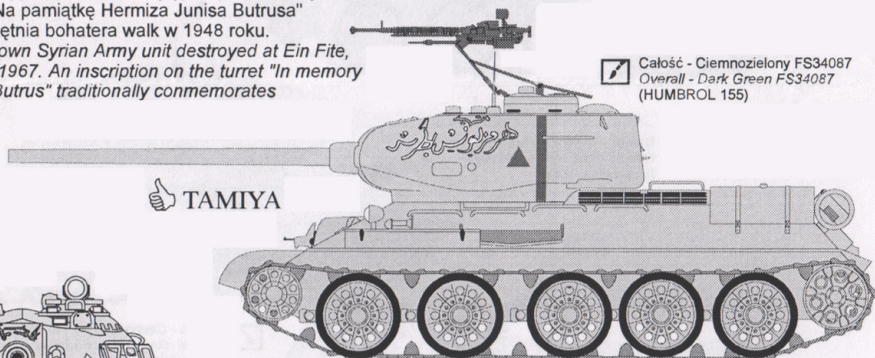

👍 ESCI

☑️ Całość - Ciemnozielony FS34087
Overall - Dark Green FS34087
(HUMBROL 155)

- T-55, jednostka nieznana, lata siedemdziesiąte
- T-55 belonging to unknown Polish unit in 1970s

