

МиГ-29 СМТ - многофункциональный истребитель поколения "4+", предназначенный как для завоевания превосходства в воздухе, так и для поражения целей на поверхности земли и воды,

Внешне от базового МиГ-29 он отличается значительно увеличенным гаргротом, наличием штанги дозаправки, а также вооружением. На МиГ-29 СМТ установлено новое приборное оборудование.

Новая РЛС позволяет обнаружить воздушную цель на расстоянии до 130 км, сопровождать 10 целей, одновременно уничтожая 4 из них.

Примененные новые технологии значительно снизили радиолокационную заметность истребителя, боевая эффективность его по сравнению с МиГ-29 возросла в 2 раза.

Основные характеристики:

Макс. взлетная масса, т.....	20500
Макс. дальность полета, км	
без дозаправки,2800
с дозаправкой,5800
Макс. скорость, км/час2400
Потолок, м 18000	
Разбег, м300
Пробег, м..... 600
Вооружение: ракеты Р 27, Р 60, Р 73, РВВ - АЕ класса "воздух-воздух", Х-31, Х-29, Х-25, класса "воздух-земля", а также 30-мм	

МиГ-29 СМТ - багатифункциональний винищувач покоління "4+" призначений як для завоювання переваги в повітрі, так і для враження цілей на поверхні землі і води.

Зовні від базового МиГ-29 він відрізняється значно збільшеним гаргротом, наявністю штанги дозаправки, а також озброєнням. На МиГ-29 СМТ встановлено нове бортове устаткування.

Нова РЛС дозволяє відшукувати повітряну цільна відстані до 130 км, супроводжувати 10 цілей, одночасно знищуючи 4 з них. Впроваджені нові технології значно знизили радіолокаційну замітність винищувача, бойова ефективність його, порівняно з МиГ-29 виросла в 2 рази.

Основні характеристики:

Макс. маса, т.....	20500
Макс. відстань польоту, км	
без дозаправки,2800
з дозаправкою,5800
Макс. швидкість, км/год	2400
Стеля, м.....	18000
Розгін, м.....	..300
Пробіг, м.....600
Озброєння: ракети Р 27, Р 60, Р 73, РВВ - АЕ класу "повітря-повітря", Х-31, Х-29, Х-25, класу "повітря-земля", а також 30-мм гармата.	

MONTAGE ASSEMBLING

MIG-29 CMT

1/72 scale

"KONDOR", TEL./FAX. 103523 22 25 91



Alternativ part provided
Выбор варианта Вибір
варіанту



Paint before assembling
Окраска перед сборкой
Фарбування перед



Symmetrical assembly
Симметричная сборка
Симетричне складання



Glue together
Склеивание
Склеювання



Repeat this operation
Повторить операцию
Повторити операцію



Ballast
Балласт
Баласт



Decals
Перевод деколи
Перевід деколі

Paint instruction The code letters (A,B,C etc) shown on the Colour Plan indicates the correct paint -colour.	Инструкция по окраске Буквами (А,В,С и т.д.) на рисунке указаны соответствующие этой таблице цвета окраски,	Инструкция по фарбуванню Літерами (А,В,С і т.д.) на рисунку вказані, відповідно до даній таблиці, кольори фарбування, глянцевої матовий
<input type="checkbox"/> gloss <input type="checkbox"/> matt	глянцевый матовый	білий білий чорний сріблястий стальний оливковий помірно сірий світло-блакитний перлинно-сірий зеленовато-синій коричнувато-зелен. рудувато-коричнев.
<input type="checkbox"/> A white <input type="checkbox"/> B white <input type="checkbox"/> C black <input type="checkbox"/> D silver <input type="checkbox"/> E steel <input type="checkbox"/> F olive <input type="checkbox"/> G medium grey <input type="checkbox"/> H light blue <input type="checkbox"/> I pearl grey <input type="checkbox"/> J greenish blue <input type="checkbox"/> K khaki <input type="checkbox"/> L tan	белый белый черный серебристый стальной оливковый умеренно серый светло-голубой жемчужно-серый зеленовато-синий коричневато-зелен. рыжевато-коричнев.	білий білий чорний сріблястий стальний оливковий помірно сірий світло-блакитний перлинно-сірий зеленовато-синій коричнувато-зелен. рудувато-коричнев.

GENERAL MODELLING ADVICE

Study these notes and the assembly instructions before starting the model. Make certain you know where pieces fit. Where there is a choice of versions* make certain you know which pieces are required for you intended model.

Assembling and gluing

Carefully cut the pieces from the sprue using a craft knife with a sharp blade. Before applying cement, assemble the pieces "dry" in order to each is located an satisfy, yourself that you know whered that they fit perfectly together. Use the minimum amount of polystyrene cement.

Certain pieces may need «clamping together when cementing. Use one or more spring-tyre clothes pegs or adhesive tape to assist you to get a perfect join.

Painting

Use paints and brushes, specially designed for decorating models. The instructions may only show paint reference letters. Decide which pieces to paint before or after assembly.

Positioning of decals

Identify the position for each decal on the model according to the version chosen by following the plans. Carefully cut round the decal, soak for a few seconds in lukewarm water, carefully slide from the backing paper into the correct position.

ПОРЯДОК СБОРКИ МОДЕЛИ

Изучите данные указания и схемы сборки перед началом работы с моделью. Ознакомьтесь с месторасположением каждой детали по схеме. Сделав свой выбор на одном из вариантов, изучите какие детали требуются для заданной модели.

Сборка и склеивание

Внимательно отделите детали от литников, используя нож с острым лезвием. При необходимости подгонки деталей пользуйтесь надфилем или наждачной бумагой. В местах склеивания детали должны плотно прилегать друг к другу. Используйте небольшое количество клея, аккуратно наносите его на склеиваемые детали, не допуская подтеков. Мелкие детали берите пинцетом. Склеиваемым деталям дайте время высохнуть.

Окраска

Используйте для окраски модели мягкие кисти и необходимые краски. В инструкции все цвета обозначены буквами. Решите какие детали следует раскрашивать до, какие после сборки.

Перевод деколи

Остановитесь на выбранном Вами варианте перевода деколей. Вырежьте отдельно каждую деколь, намочите на некоторое время в теплой воде и приложите на соответствующее место на модели. Прижимая пленку, осторожно вытяните из-под деколи бумажную основу.

ПОРЯДОК СКЛАДАННЯ МОДЕЛІ

Вивчіть дані вказівки і схеми складання перед початком роботи з моделлю. Ознайомтесь з місцезнаходженням кожної деталі по схемі. Зробивши свій вибір на одному з варіантів, вивчіть які деталі необхідні для даної моделі.

Складання і склеювання

Уважно відділіть деталі від літників, використовуючи ніж з гострим лезом. При необхідності підгонки деталей користуйтеся надфилем або наждачним папером. Е місцях склеювання деталі повинні щільно прилягати одна до одної. Використовуйте невелику кількість клею, акуратно наносьте його на деталі, не допускаючи підтікання клею. Дрібні деталі беріть пинцетом. Склеюваним деталям дайте час висохнути.

Фарбування

Використовуйте для фарбування моделі м'який пензлик та необхідні фарби. В інструкції всі кольори позначені буквами. Вирішіть які деталі слід розфарбувати до, які після складання згідно інструкції.

Перевід деколі



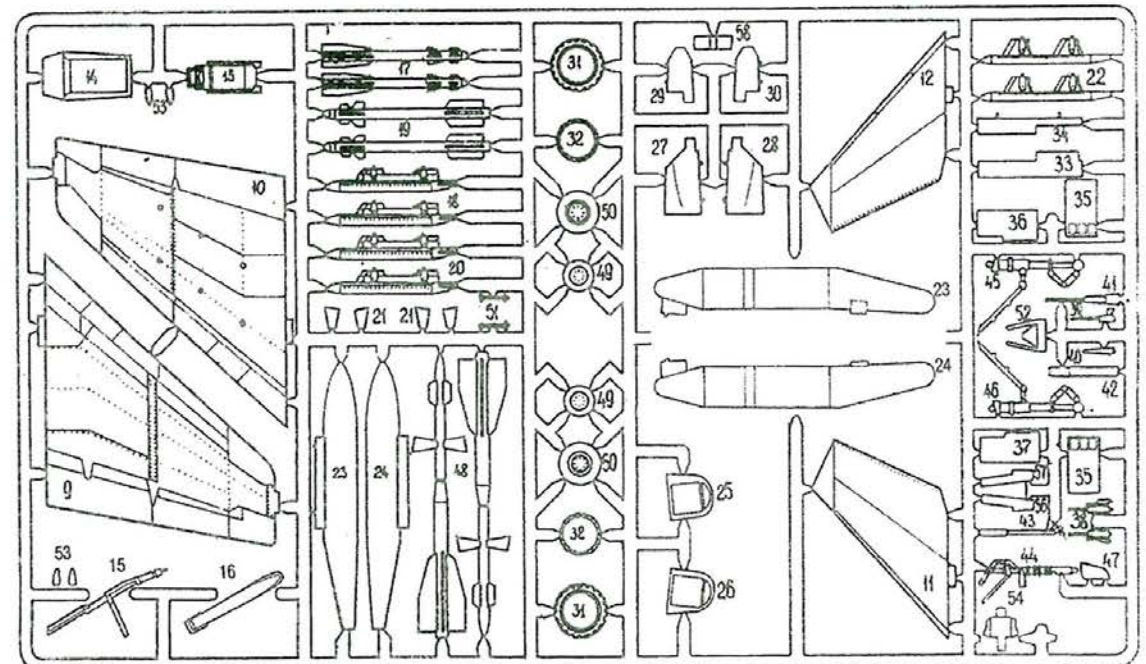
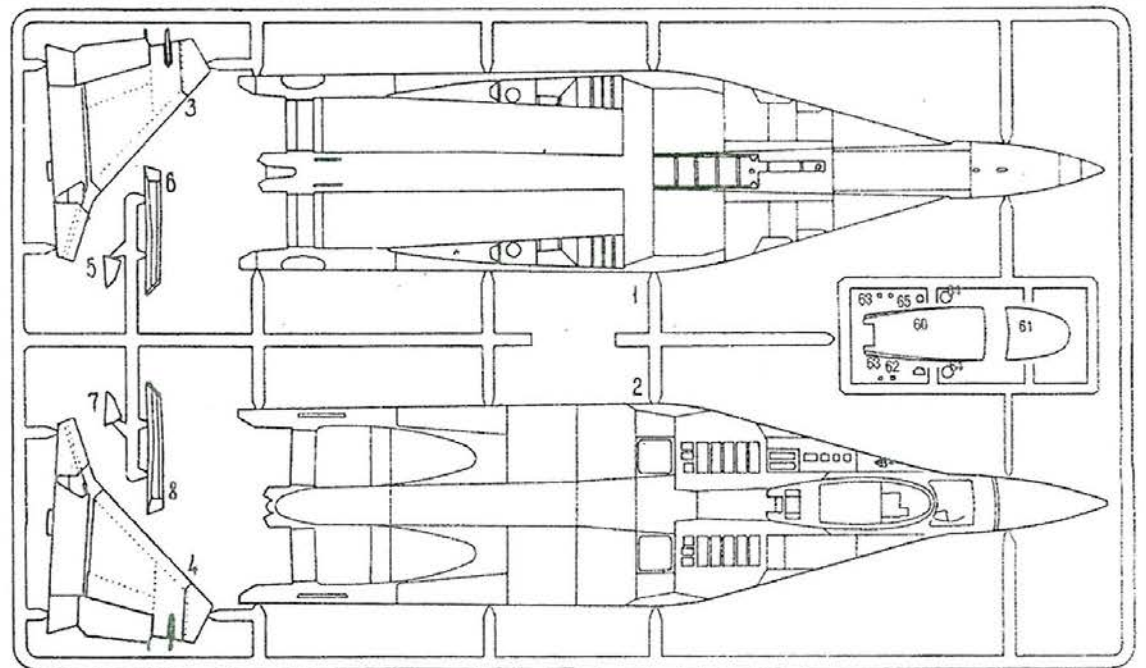
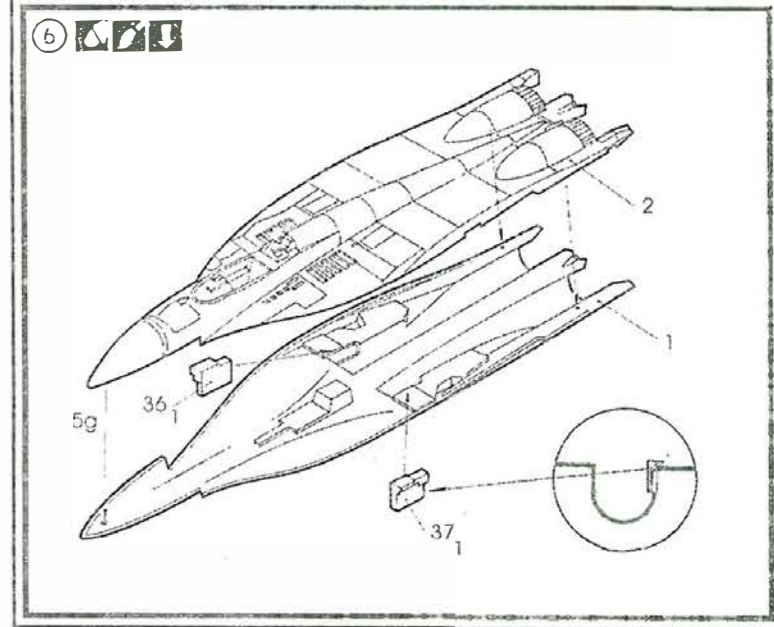
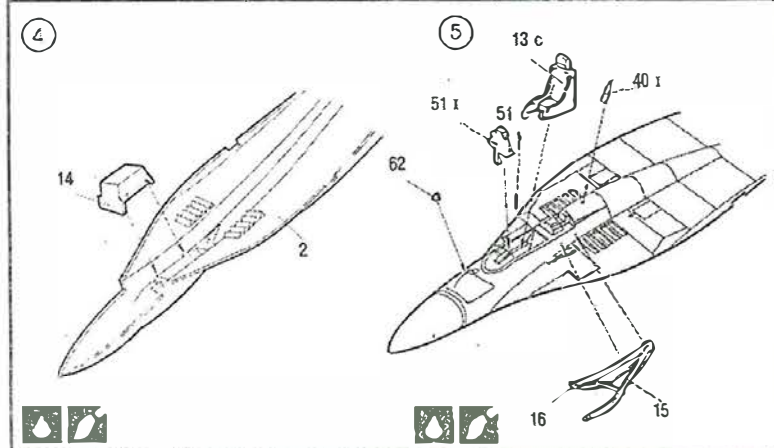
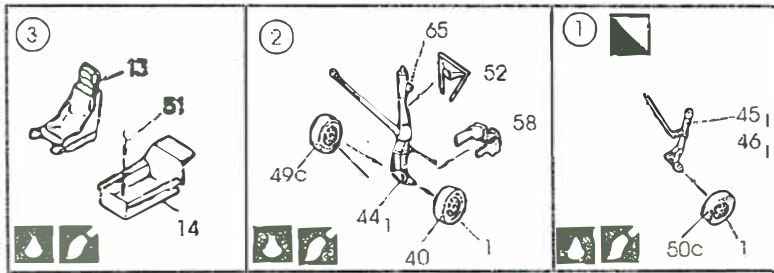

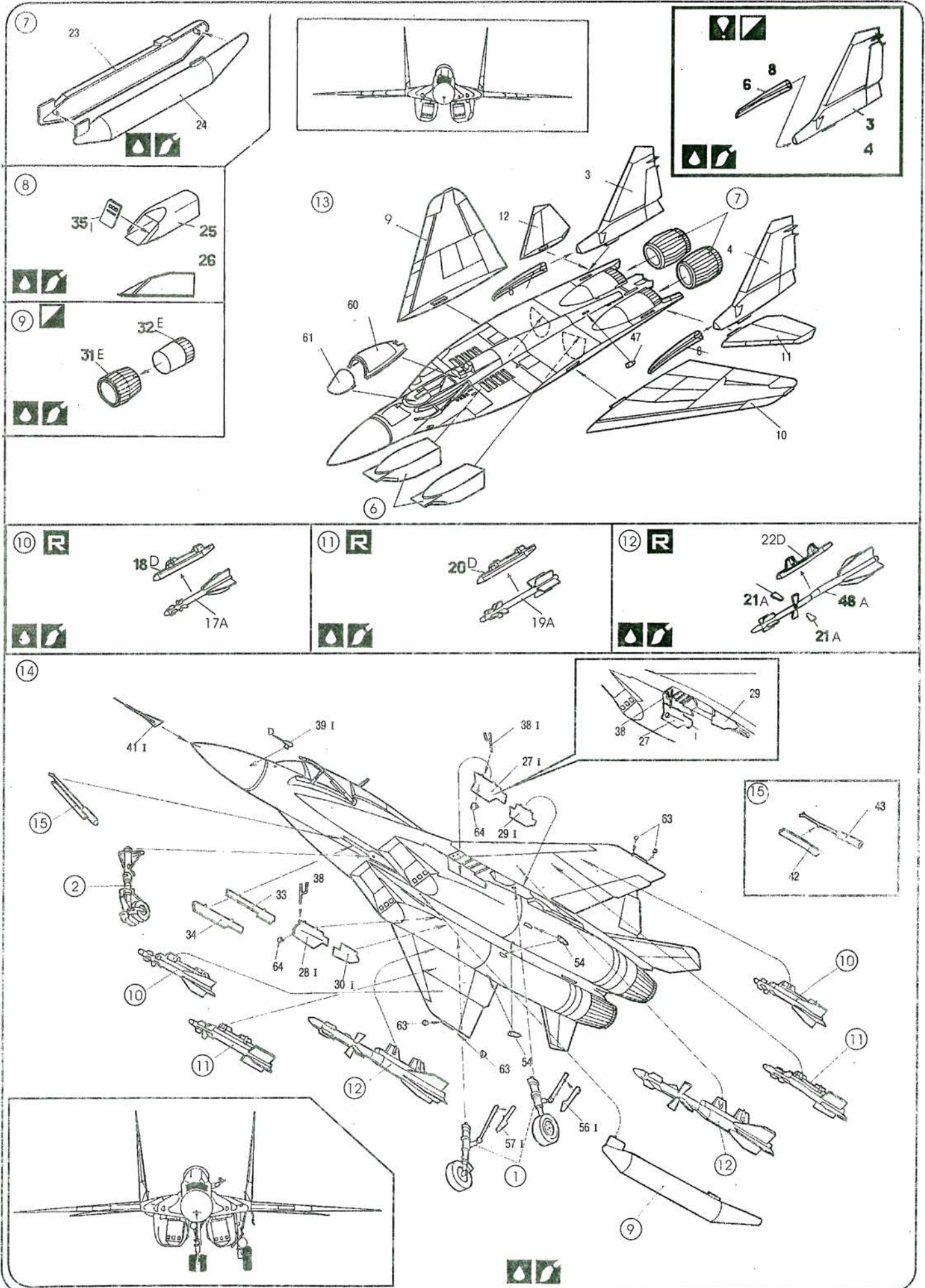

Зупиніться на вибраному Вами варіанті переведу деколей. Виріжте окремо кожну деколь, намочіть на деякий час у теплій воді і прикладіть на відповідну позицію на моделі. Притискаючи пилітку, обережно витягніть з-під деколі паперову основу.

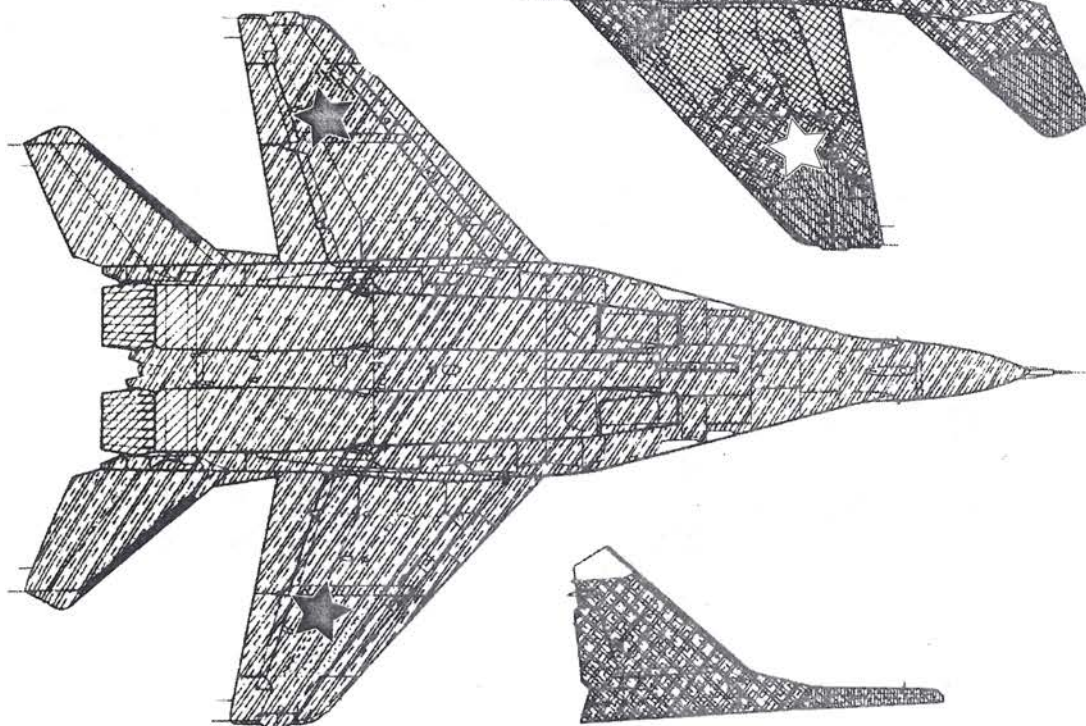
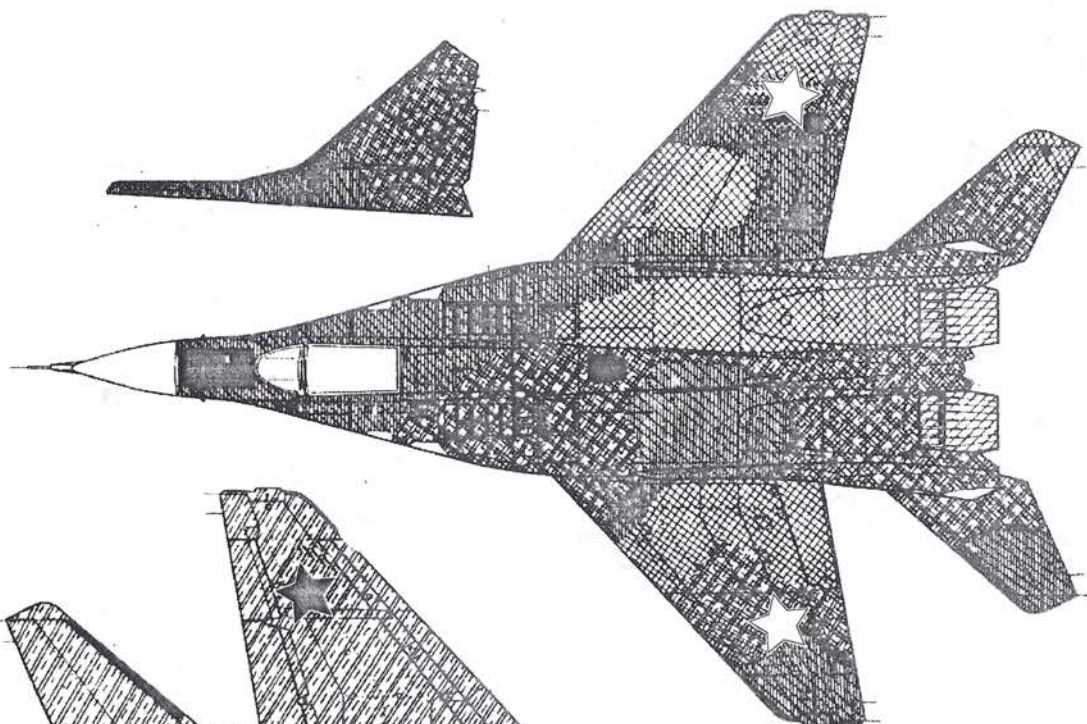
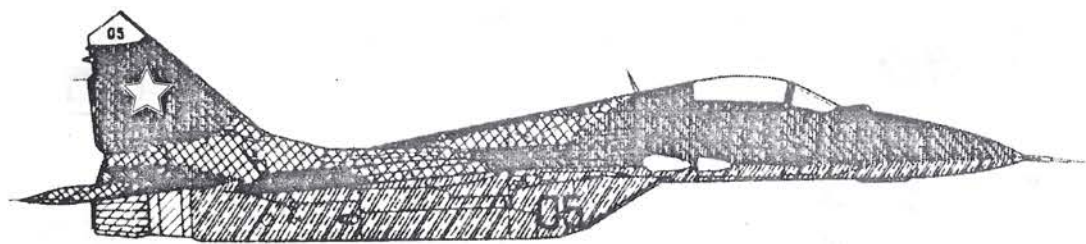



Вариант окраски и нанесения деколей



-  G
-  E
-  K
-  F
-  H
-  L
-  C

