

Середній танк М4А1 \ Medium Tank М4А1

um

№.371

1:72

UKR Найважливіший американський середній танк М4 "Генерал Шерман" став другим по масовості танком другої світової війни. У лютому 1942 р. розпочався випуск середнього танка М4А1. озброєння його складалось із 75-мм гармати М3, 12,7-мм кулемета Browning та двох 7,62-мм кулеметів Browning. Товщина лобової броні була 50 мм. Боекомплект містив 90 пострілів. Машина вагою 30,3 тонни мала максимальну швидкість 39 км/год. На танку встановлено 9-циліндровий 4-тактний двигун Continental R975 C1 потужністю 350 к.с. Екіпаж складався із п'яти чоловік. Усього було випущено 6281 танк М4А1. На озброєнні армії США "Шермани" знаходились до середини 50-х років. Крім того вони знаходились на озброєнні Великобританії, СРСР, Франції та інших країн.

ENG The most successful American average tank M4 "General Sherman" became the second tank on mass character of the Second World War. In February 1942 they started the production of Medium Tank M4. Its arms consist of 75mm gun M3, MG Browning 12,7mm and 2x7,62mm Browning machine guns. The thickness of front armour was equal to 50 mm. The ammunition supply consist of 90 rounds. The machine in weight of 30,3 tons had the maximal speed 39 km/h. The tank is powered by 9 - cylinder four-stroke Continental R975 C1 engine. The engine power is 350 hp. The crew consist of five members. In total it was produced 6281 of M4A1. On arms of army of the USA "Shermans" were up to the middle of 50th years. Besides they consisted on arms of the Great Britain, the USSR, France and other countries.

DEU Am meisten erfolgreicher amerikanische mittlere Tank M4 "General Sherman" wurde zweit nach massen vom Tank des zweiten weltumfassenden Krieges. Im Februar 1942 hat man mit der Herstellung des M4A1 begonnen. Seine Waffenausrustung bestand aus einer 75 mm Kanone M3, 12,7 mm MG Browning und zwei 7,62 mm Maschinengewehr Browning. Die Stirnpanzerung betrug 50 mm. Die Gefechtsmunition enhält 90 Geschoße. Der Maschine, dessen Gewicht 30,3 t betrug, hatte die Höchstgeschwindigkeit von 39 km/h. Der Panzer hat den 9-Zylinder-Viertaktmotor Continental R975 C1 mit einer Leistung von 350PS. Besatzung - fünf Personen. Insgesamt sind 6281 M4A1 hergestellt worden. Auf der Ausrüstung der Armee USA "Serman" befob sich bis zu die Mitte 50 Jahre. Außerdem bestanden sie auf der Ausrüstung Großbritannien, UdSSR, Frankreichs und aller Länder.

A

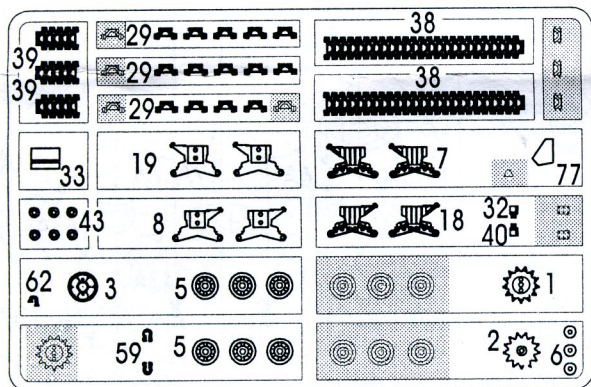

A

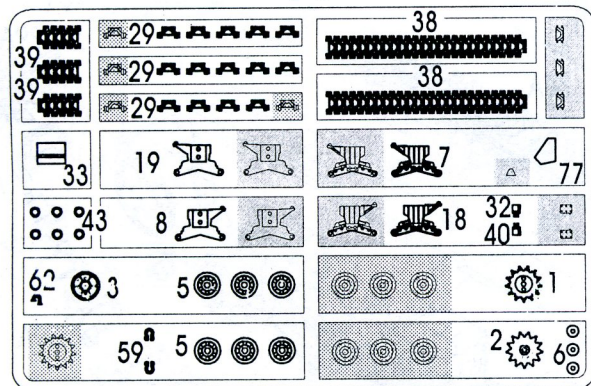

F

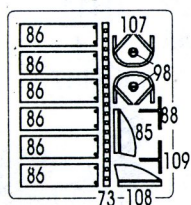

Деталі не застосовувати
Parts not for use
Teile werden nicht verwendet

B

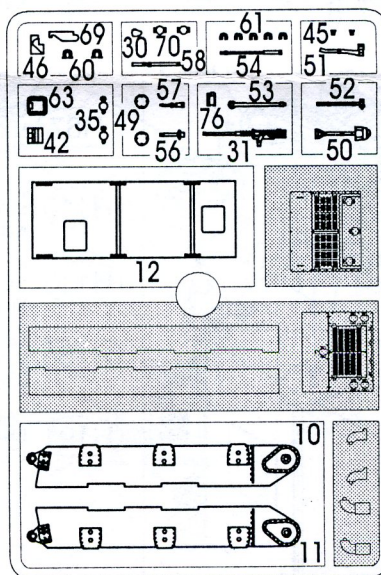

D

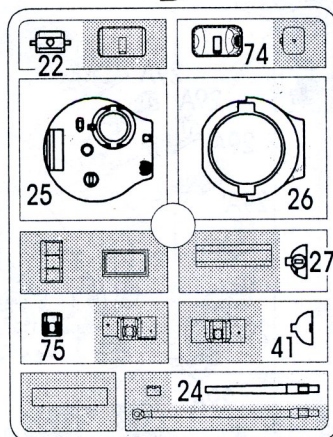

C

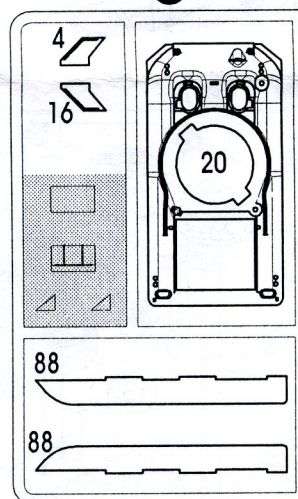

E

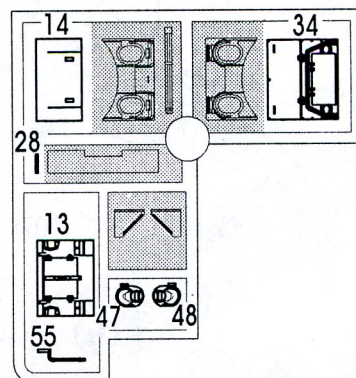

15



11-й Танковий батальйон, 10-Бронетанкова дивізія, 1943р.
11th Tank Batalion, 10th Armored Division, 1943.

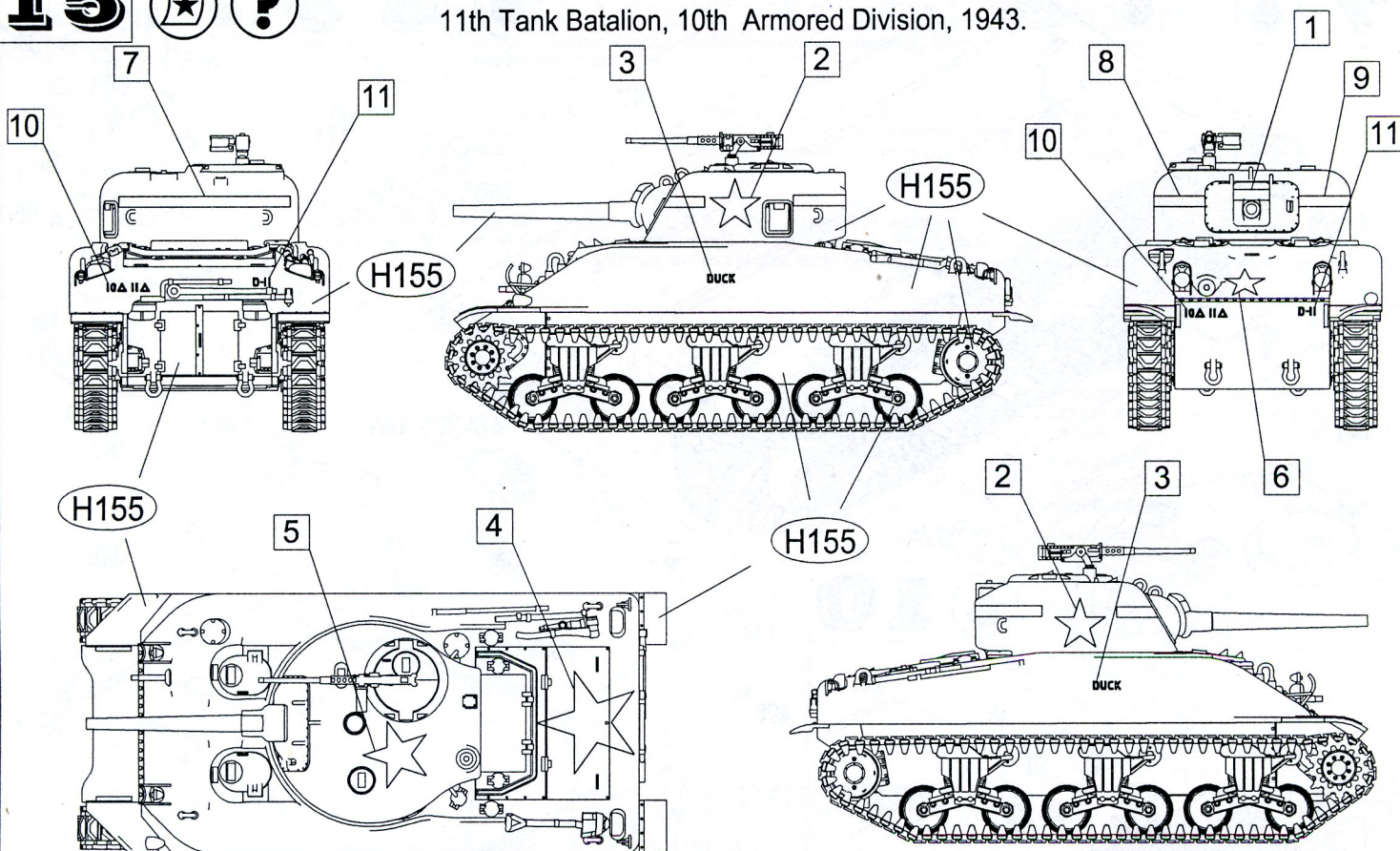

16



13-й Танковий полк, 1-а Бронетанкова дивізія. Анціо, 1944р.
13th. Armoured Regiment, 1st Armored Division, Anzio, April 1944.

H86

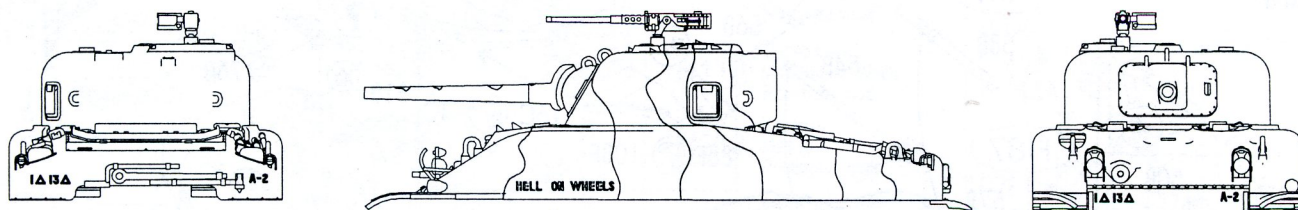

16



2-й Танковий батальйон, 2-а Бронетанкова дивізія. Січілія, 1943р.
2nd Tank Batalion, 2nd Armored Division, Sicily 1943.

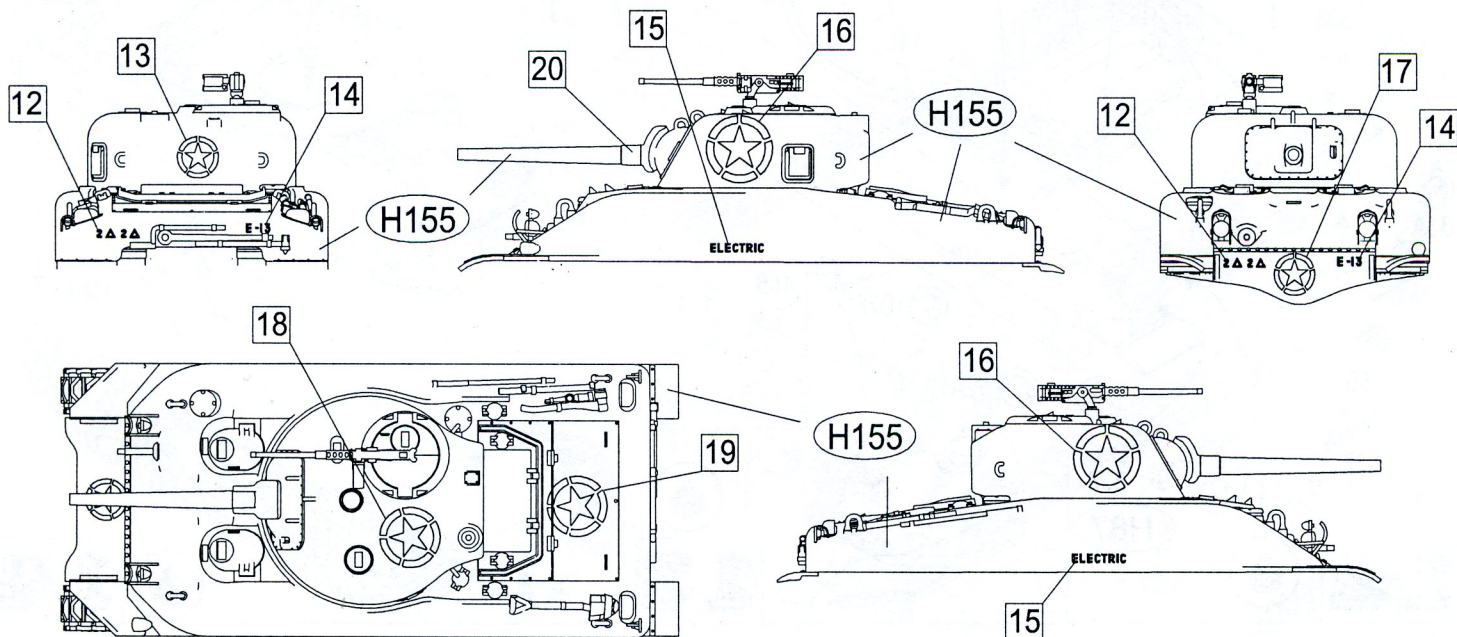





Схема розфарбування моделі
і наклеювання декалей

Colour painting guide
and scheme of applying decals

HUMBROL

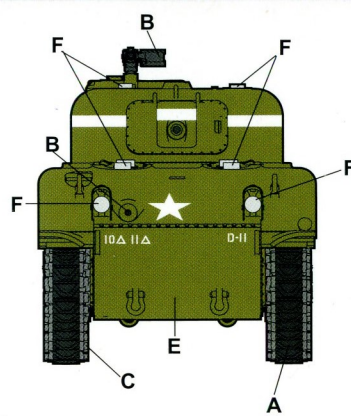
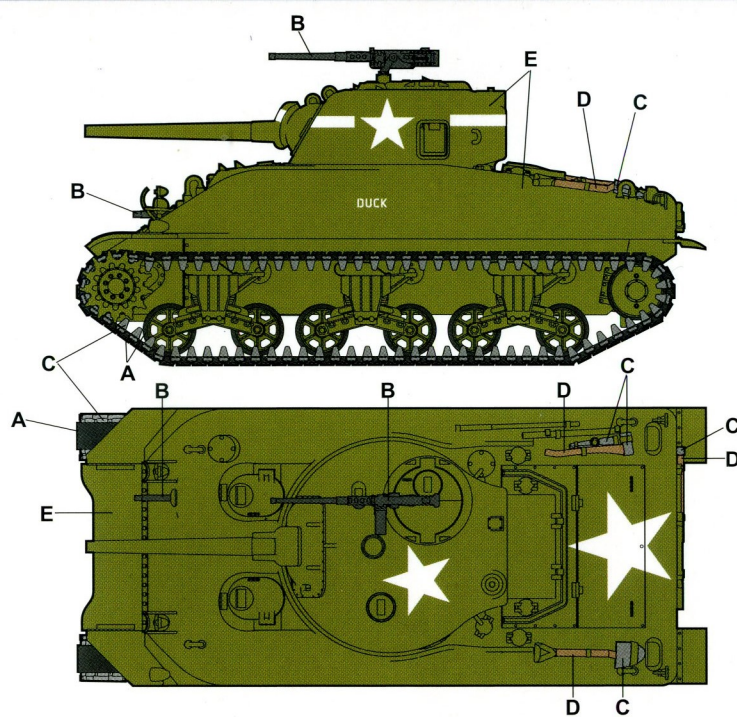
- | | | | | | |
|----------|-----------|---|----------|------------|---|
| A | 33 | Чорний (матовий)
Matt Black
Schwarz, matt | D | 110 | Натуральне дерево
Matt Natural Wood
Naturholz, matt |
| B | 53 | Чорний, окисдований
Gun Metal Black
Metall-Brüniert | E | 155 | Темно-зелений(матовий)
Matt Olive Drab
Olivgrau, matt |
| C | 87 | Сталевий (матовий)
Matt Steel Grey
Stahlgrau, matt | F | 191 | Сріблястий
Chrome Silver
Chromsilber |

 У лютому 1942 р. розпочався випуск середнього танка M4A1. озброєння його складалось із 75-мм гармати M3, 12,7-мм кулемета Browning та двох 7,62-мм кулеметів Browning. Товщина лобової броні була 50 мм. Боекомплект містив 90 пострілів. Екіпаж складався із п'яти чоловік. Усього було випущено 6281 танк M4A1. На озброєнні армії США "шермани" знаходились до середини 50-х років. Крім того вони знаходились на озброєнні Великобританії, Франції та інших країн.

 In February 1942 they started the production of Medium Tank M4A1. Its arms consist of 75mm gun M3, MG Browning 12,7mm and 2x7,62mm Browning machine guns. The thickness of front armour was equal to 50 mm. The ammunition supply consist of 90 rounds. The crew consist of five members. In total it was produced 6281 of M4A1. On arms of army of the USA "Shermans" were up to the middle of 50th years. Besides they consisted on arms of the Great Britain, France and other countries.

 Im Februar 1942 hat man mit der Herstellung des M4A1 begonnen. Seine Waffenausrüstung bestand aus einer 75 mm Kanone M3, 12,7 mm MG Browning und zwei 7,62 mm Maschinengewehr Browning. Die Stirnpanzerung betrug 50 mm. Die Gefechtsmunition enthält 90 Geschosse. Besatzung - fünf Personen. Insgesamt sind 6281 M4A1 hergestellt worden. Auf der Ausrüstung der Armee USA "Serman" befob sich bis zu die Mitte 50 Jahre. Außerdem bestanden sie auf der Ausrüstung Großbritannien, Frankreichs und aller Länder.