

()は#65の
マーキングです。

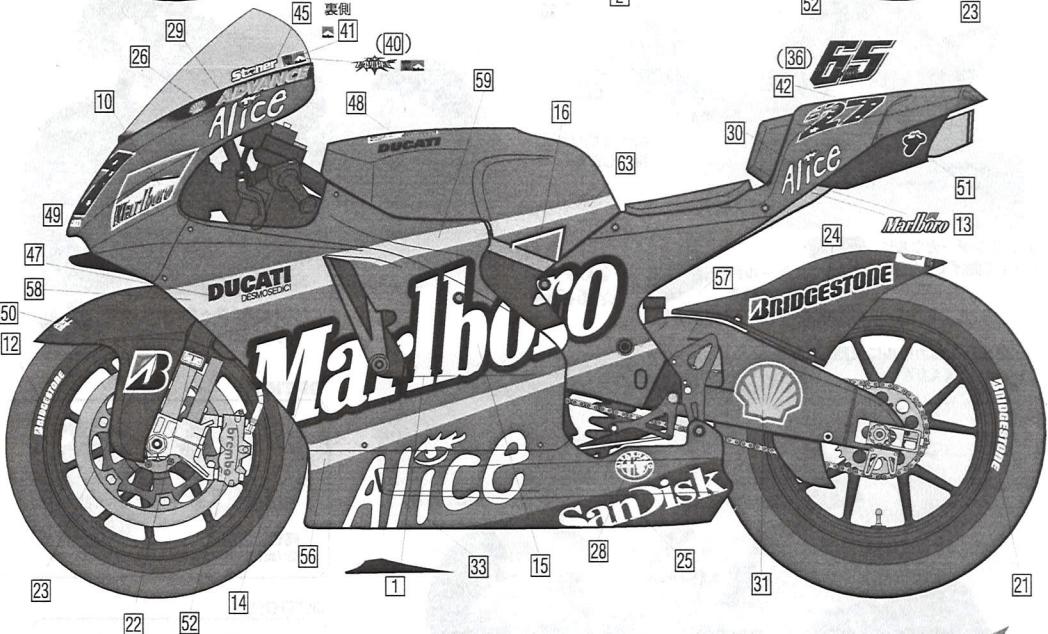
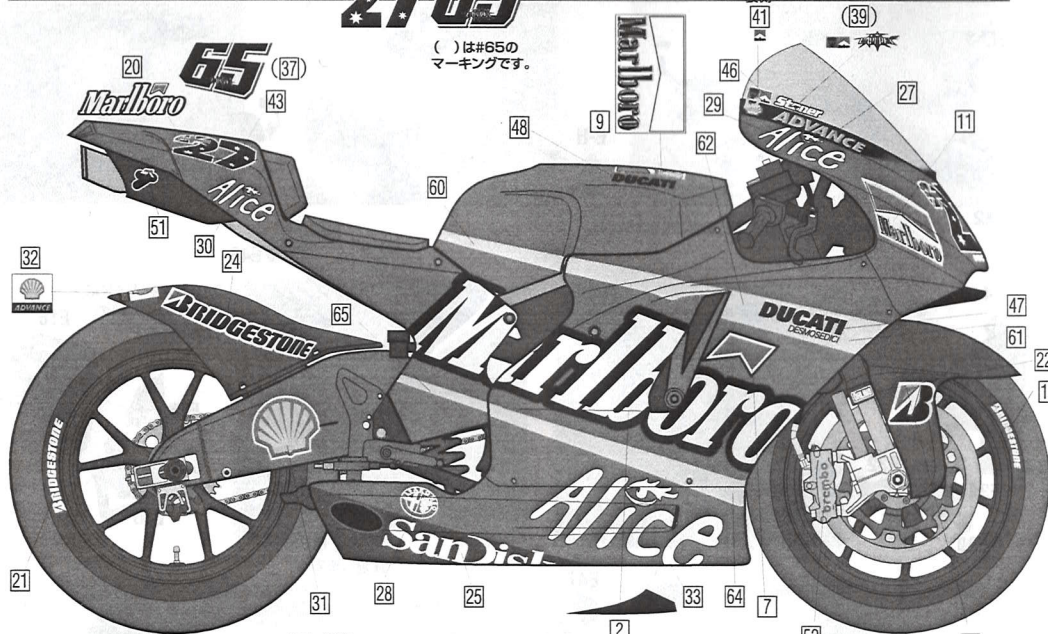

DUCATI DESMOSEDICI GP7
Produced by
Max Moto Modeling

より詳しい製作記などホームページで紹介しています。
motomodeling.com

MAX
MOTO Modeling

オートバイ模型のコンテスト"モデラー GP2008"12/7開催!! <http://www.modelergp.com/>

2007 Moto GP Champion Machine

DUCATI
DESMOSEDICI GP7
Assembly Instruction (組立説明書)



本品はタミヤ社「ドゥカティ デスモセディチ (ITEM 14101)」を2007年型仕様に改造するキットです。
This kit is a conversion parts kit for modifying "DUCATI DESMOSEDICI of TAMIYA" into the 2007 version.

CAUTION (製作上の注意)

- レジンパーツは離型剤が付着している場合があります。専用クリーナー等で洗浄してください。
- 組立には削り合わせ等の作業が必要な箇所があります。しっかり仮組を行ってから接着してください。
- 組立には瞬間接着剤をご使用ください。
- カッターナイフ等、工具の取り扱いには十分注意してください。
- 接着剤や塗料のを使う前にはそれぞれの注意書きをよく読み、換気に十分注意してください。
- 小さなお子様のいる場所での作業は、誤飲などの危険な事故につながりますのでおやめください。

PARTS LIST

レジンパーツ

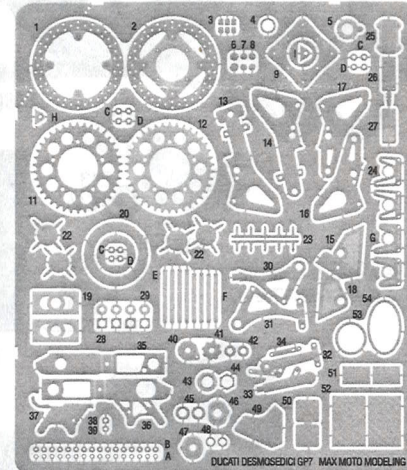
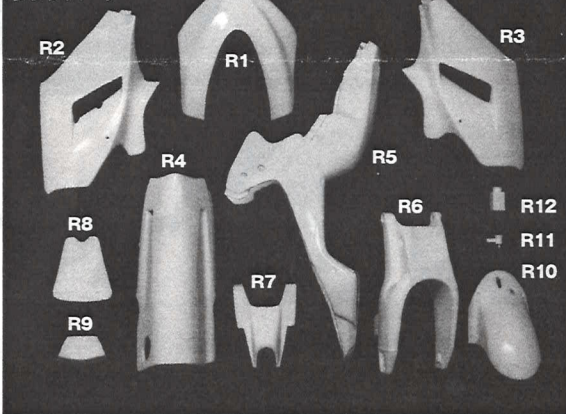

メタルパーツ

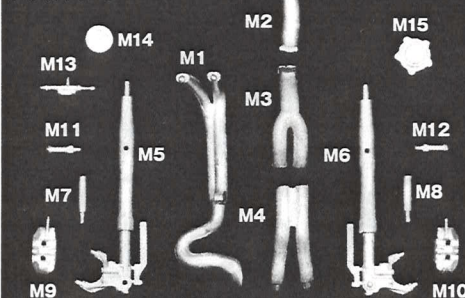

パーツ構成

- レジンパーツ ×12
- メタルパーツ ×15
- エッチングパーツセット ×1
- プリスターパーツ (透明スクリーン) ×1
- デカルセットA ×1
- 補足デカルセットB ×1
- ホイルシールセットS ×1

*使用しないパーツ・デカルがあります。
*部品の不足・不良の場合は下記アドレスまでメールください。
(上記以外のパーツ請求には対応していません)

パーツ請求メールアドレス (order@motomodeling.com)

エッチングパーツ

☆印はオプションパーツです。組み付ける必要はありません

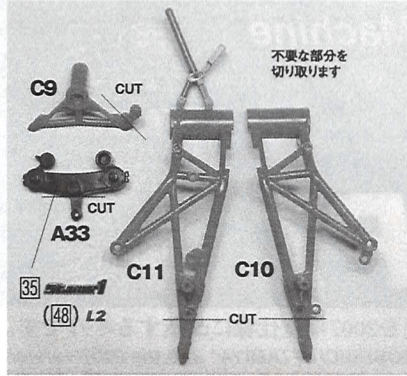

エッチングパーツのランナー右上はノコギリ状になっています
シートカウルの埋もれた穴の再生等にお使い下さい

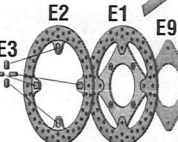
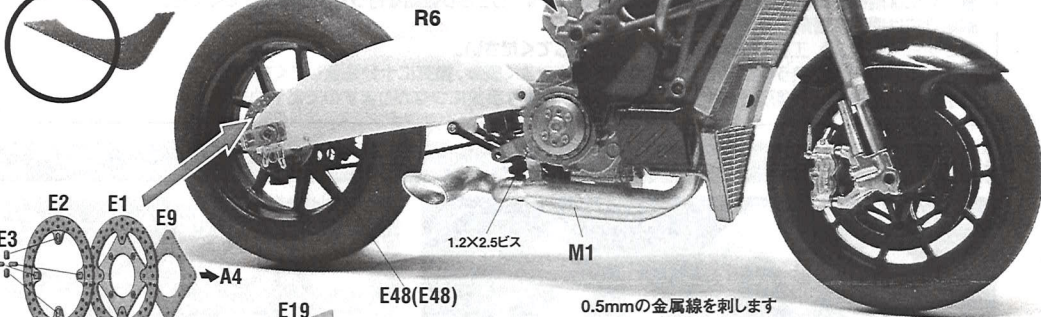

E-A・E-B、E-C・E-Dは
ご自由にお使い下さい。

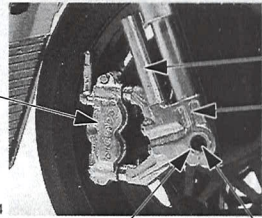
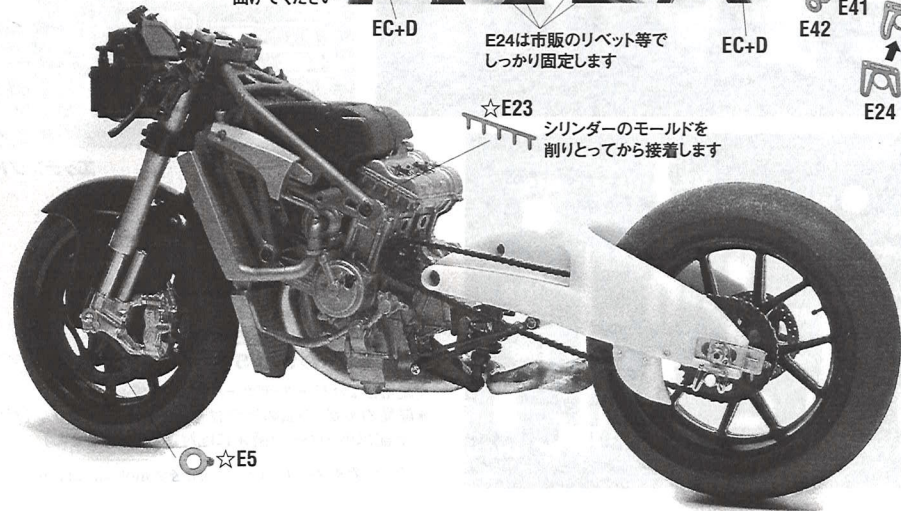
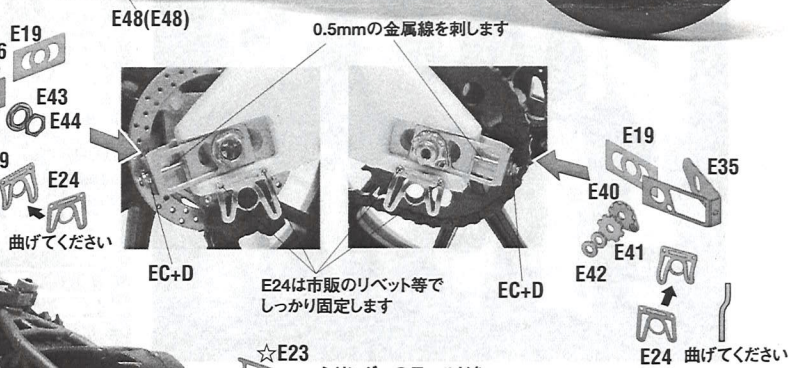

4 E4 ビスの頭を削ってください

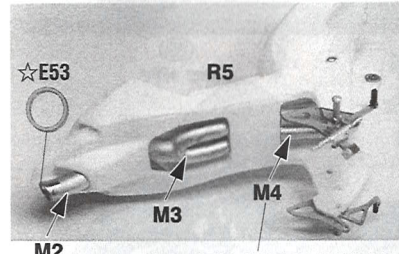

※注:M14は先に接着すると組立にくくなります。

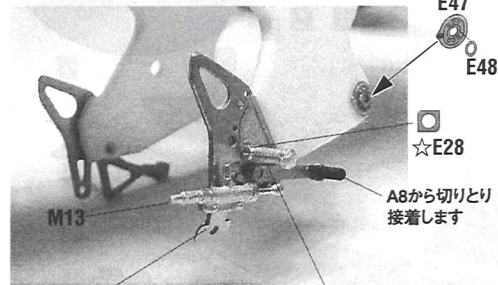
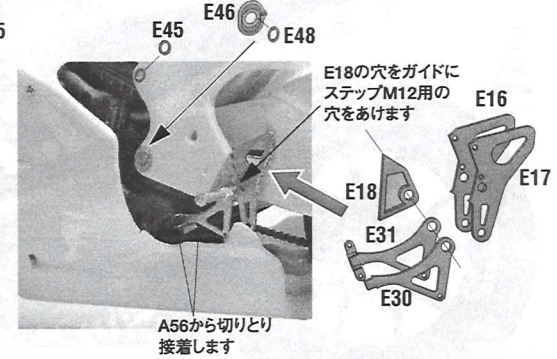
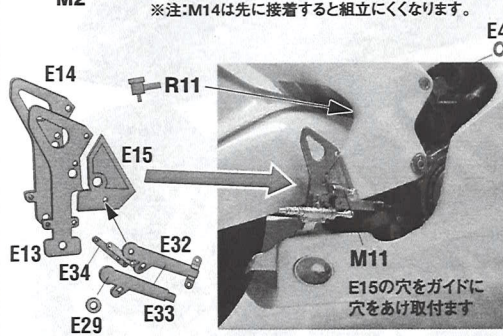
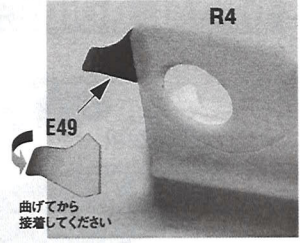
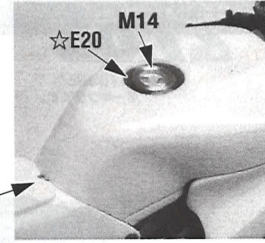

E13はアンダーカウルに合わせて曲げてください
ステップにモールドを付ける場合はE51を巻き付けます
☆E51 ☆E6+7+8

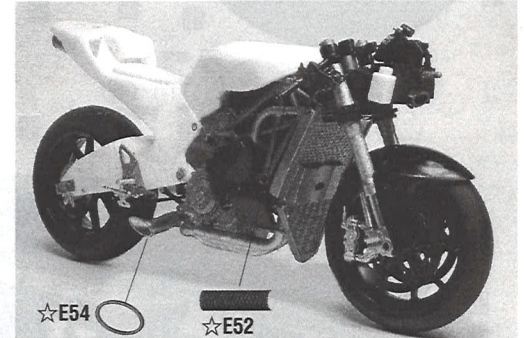

グリップにモールドを付ける場合はE52を巻き付けます

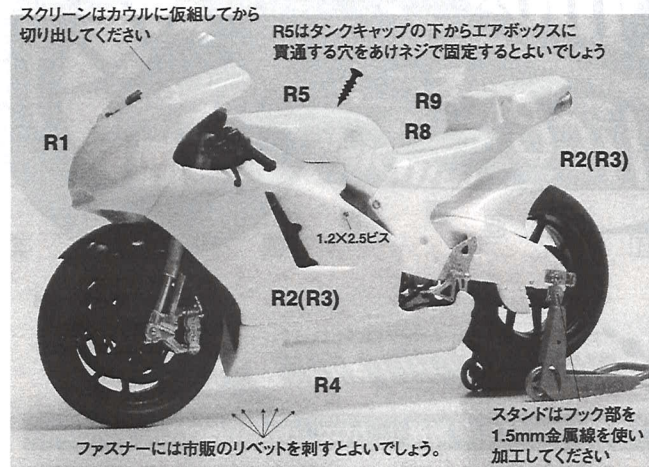

ファスナーには市販のリベットを刺すとよいでしょう。

スタンドはフック部を1.5mm金属線を使い加工してください

OPTION

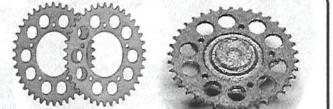

向きに注意!
切り出した方向に裏側を貼り合わせます。

OPTION

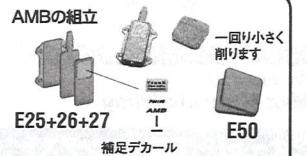

補足デカール