

МиГ-29 «9-13»





Самолет российской пилотажной группы «Стрижи»

ICM
Line in the Sky
 1:72

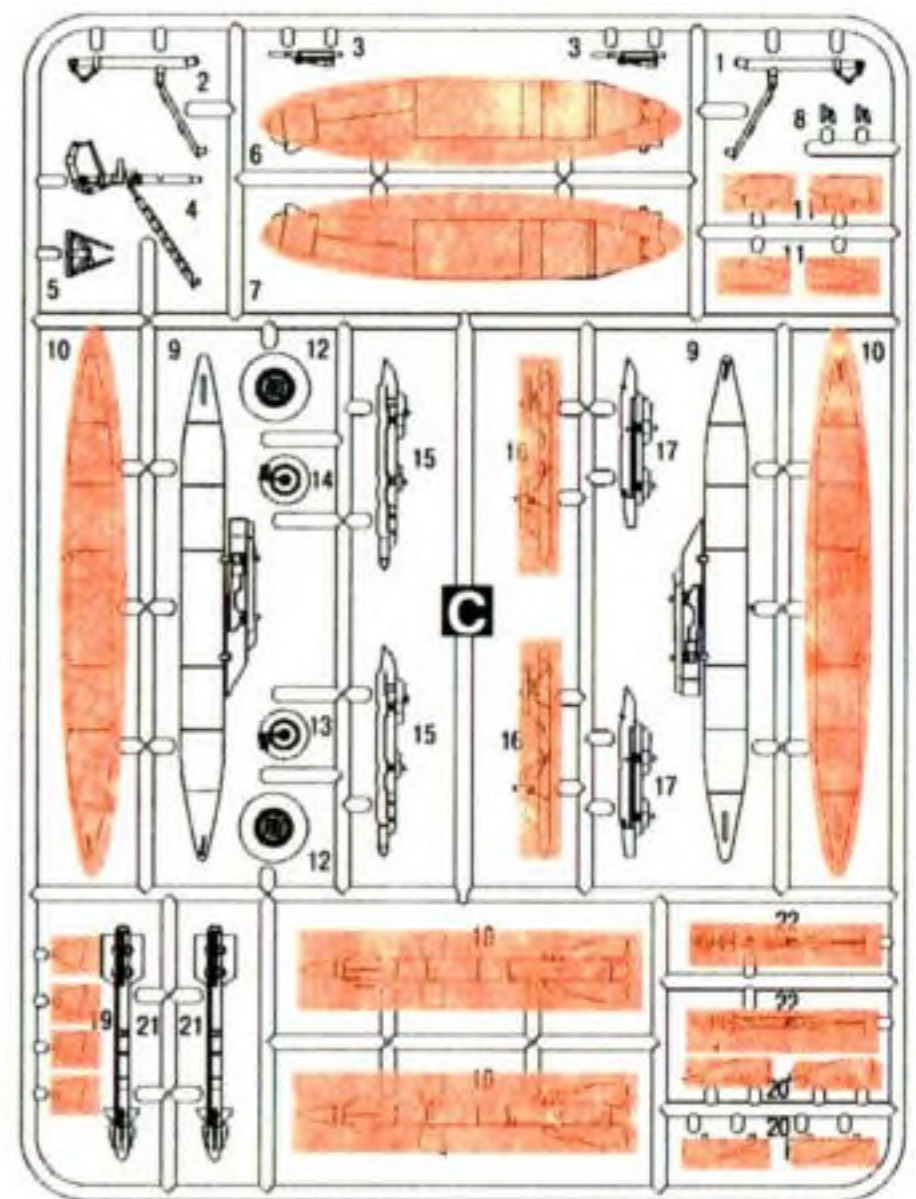
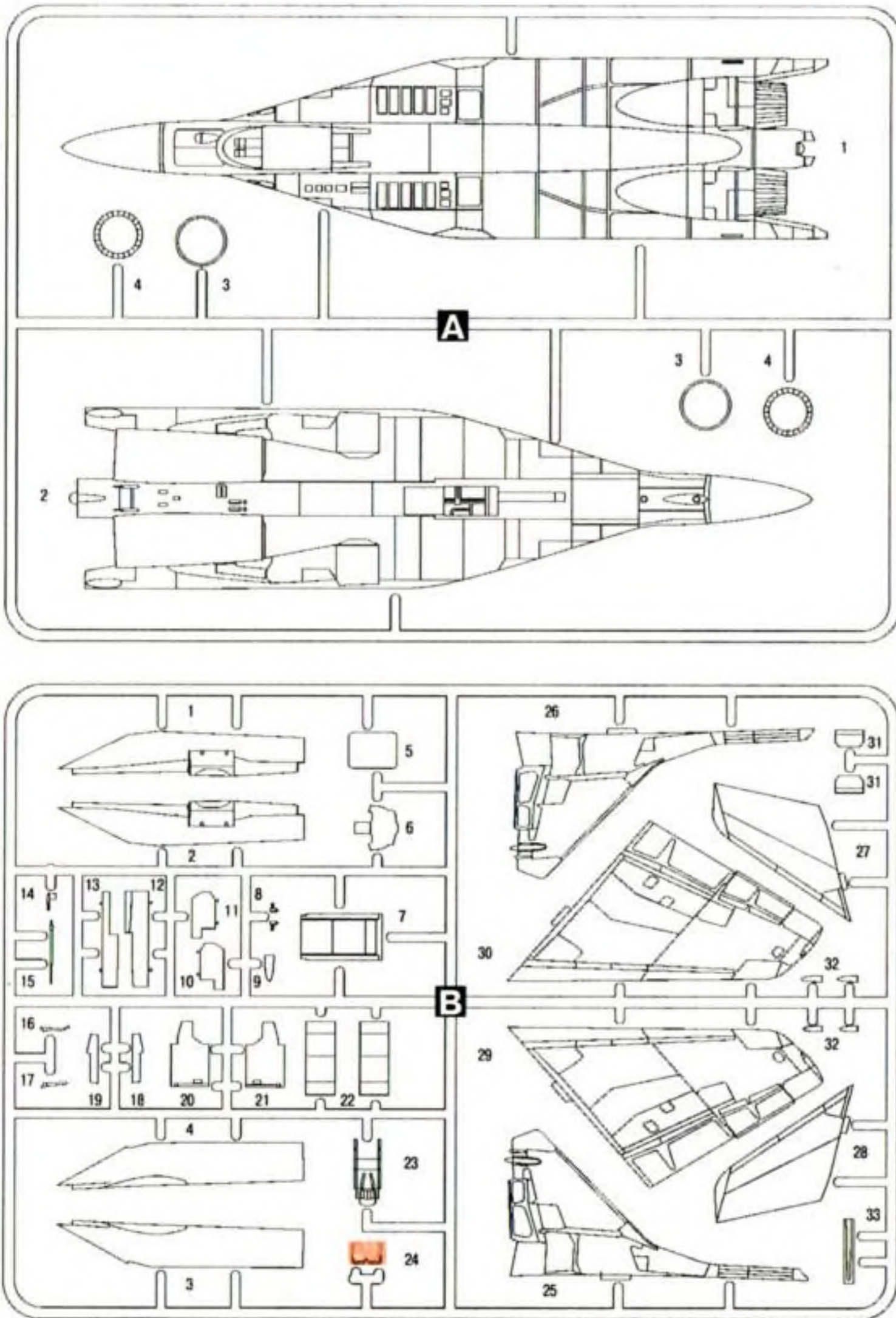
MiG-29 «9-13»

Russian Aerobatic Team
 "Swifts" Plane



-  ПРИБОРОМ НЕ ИСПОЛЬЗУЕТСЯ
PARTS NOT FOR USE
-  УДАЛИТЬ
REMOVE
-  СДЕЛАТЬ 2 ДЕТАЛИ
MAKE 2 PCS
-  ПРОИЗВОЛЬНЫЙ ВЫБОР
OPTIONAL

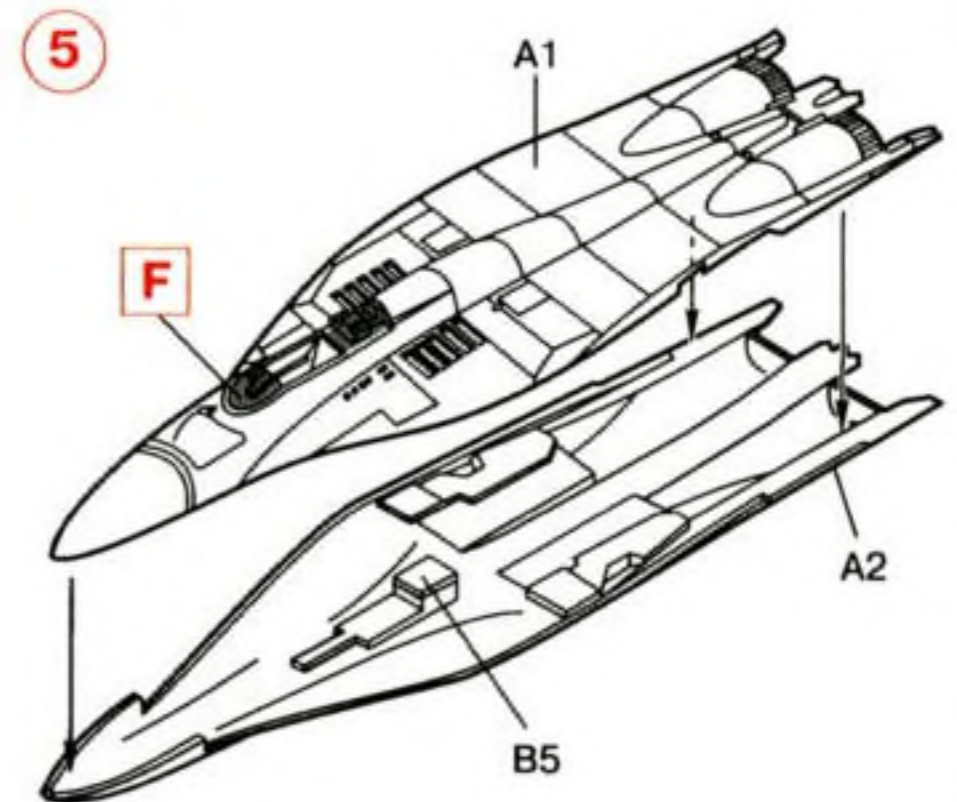
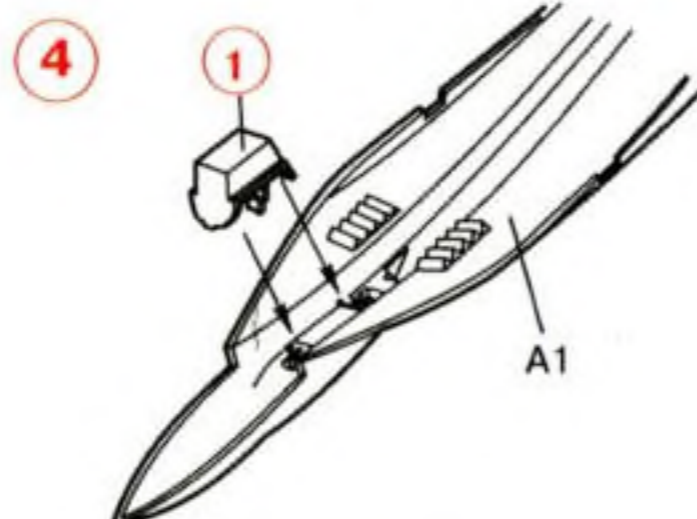
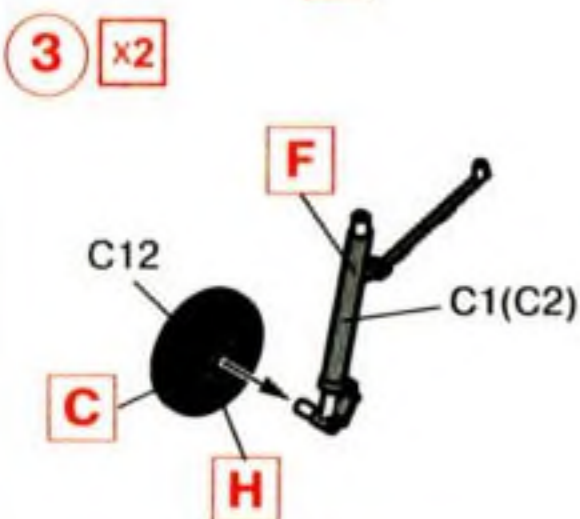
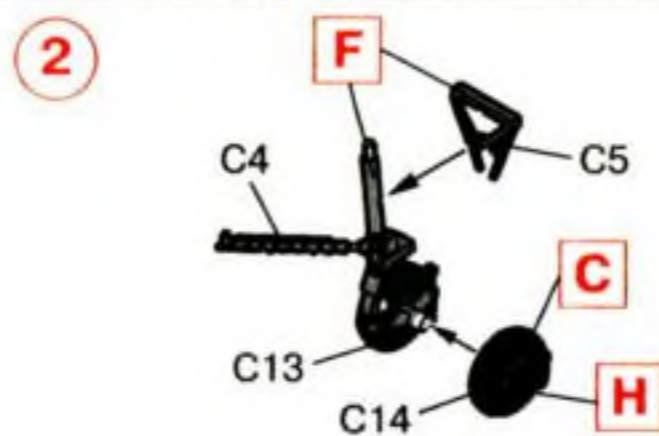
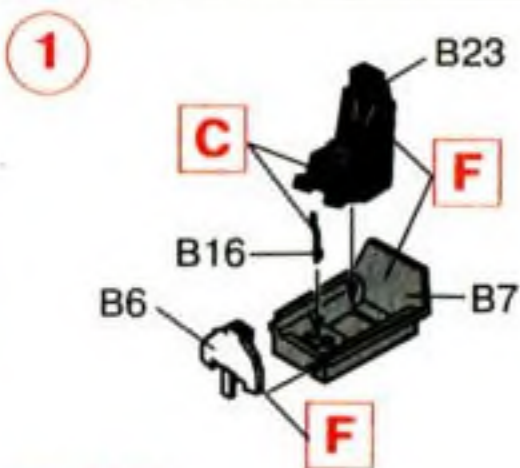

6

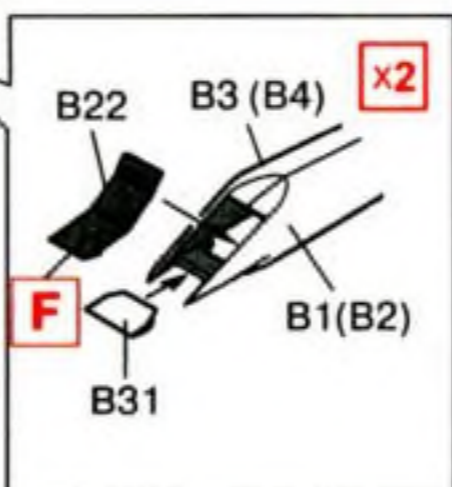
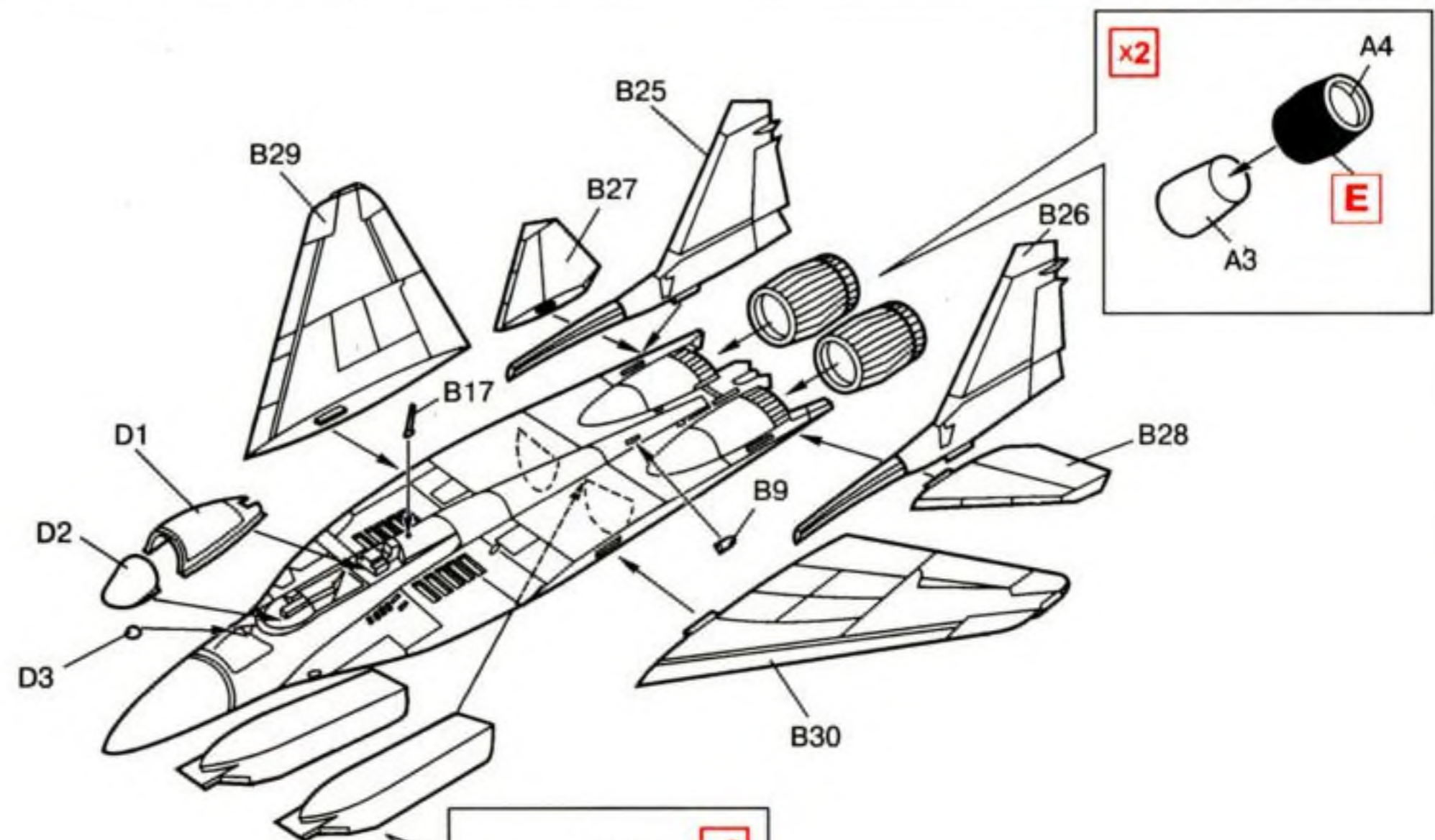

7

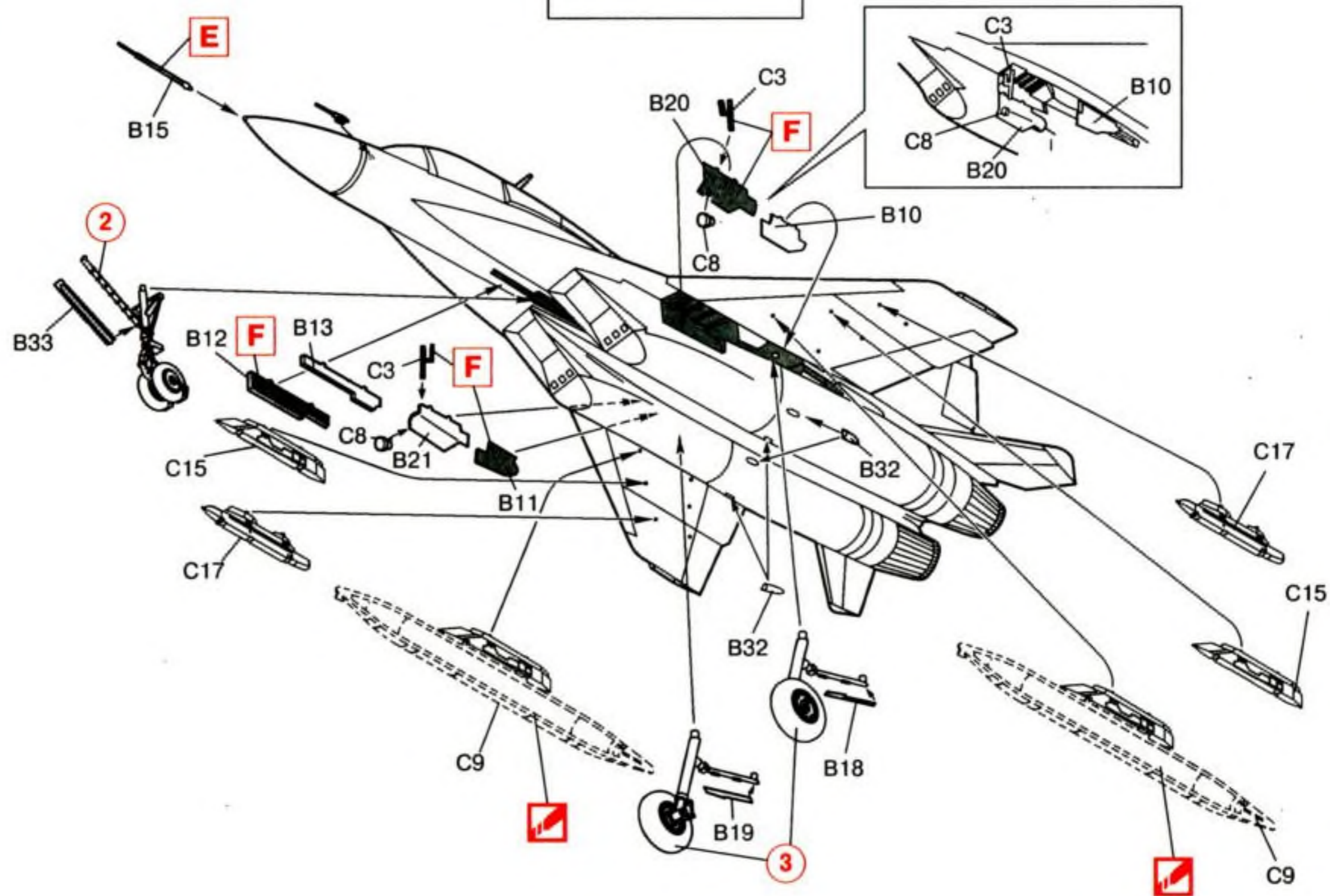

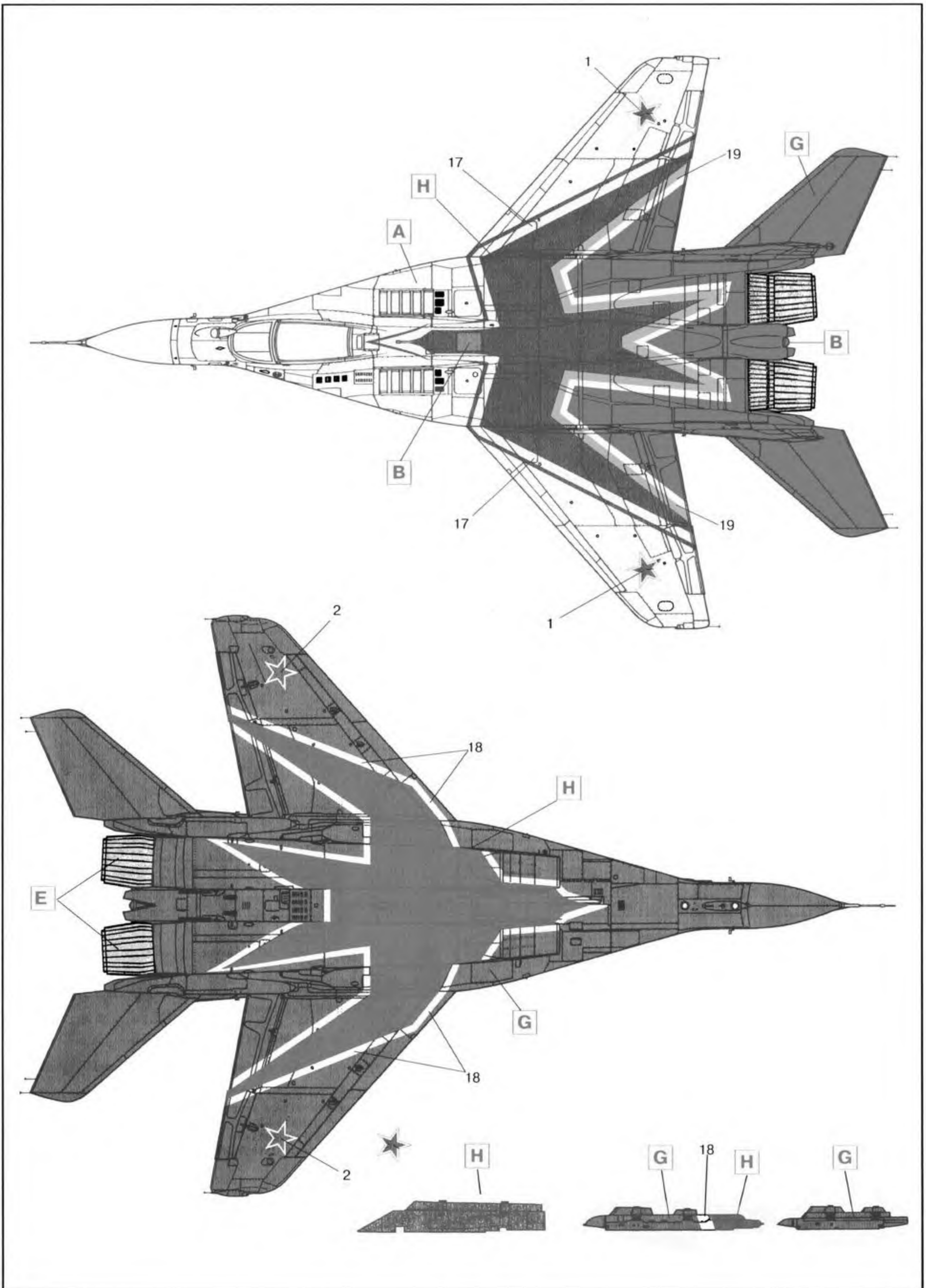

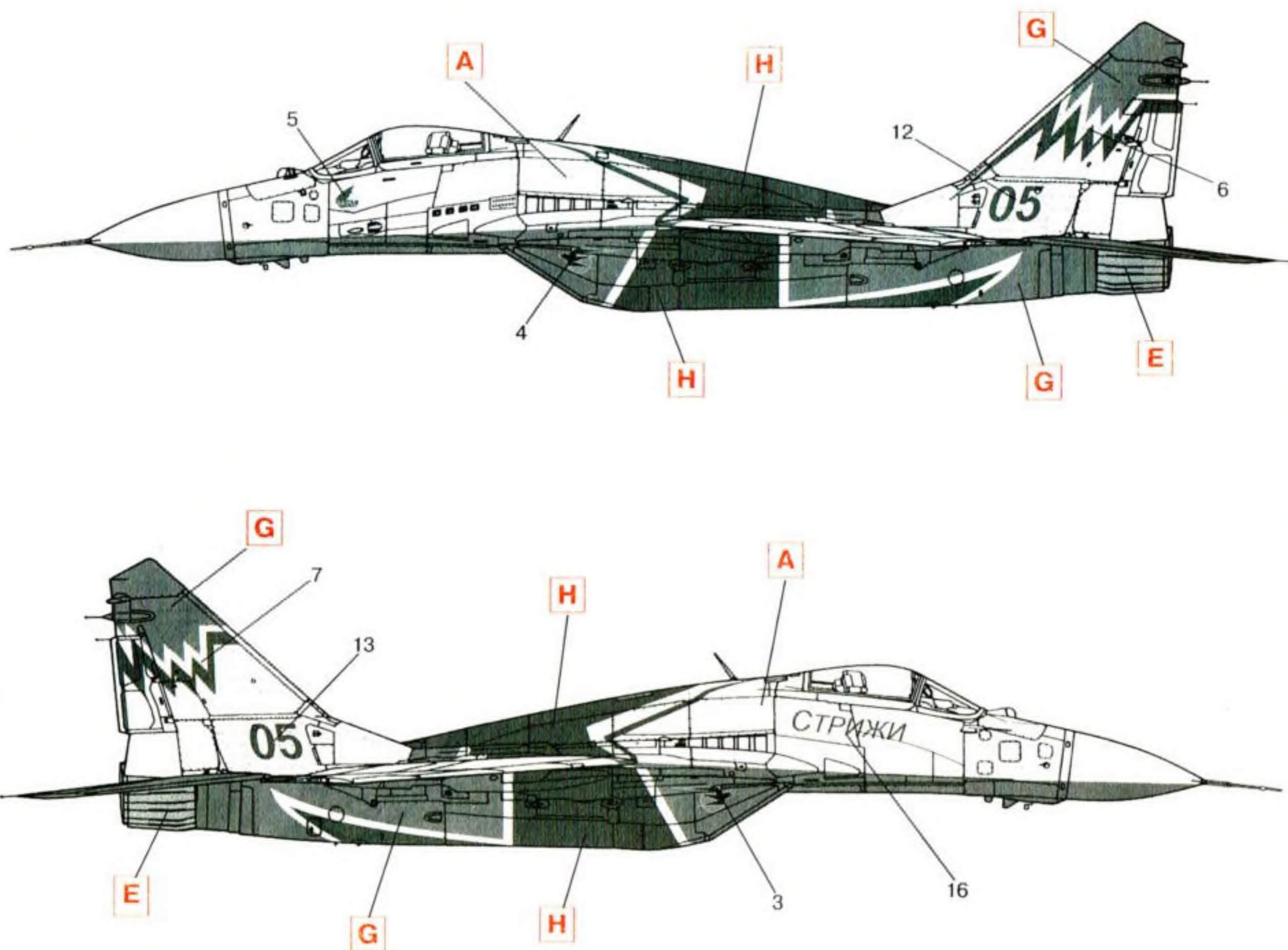

	Model Master		АКАН		Model Master		АКАН		
A	1745	Gloss White	78001	Белый	E	1415	Burnt Metal	76017	Жженный металл
B	1723	Gunship Gray	72040	Темно-серый	F	1731	Aircraft Gray	73059	Серый
C	1749	Flat Black	78004	Черный	G	1503	Red	78008	Красный
D	1401	Aluminium	76004	Яркий алюминий	H	1510	Blue	78009	Синий

ВНИМАНИЕ!

Работать с клеем и красками в проветриваемом помещении и не допускать открытого огня.

Для сборки модели рекомендуется применять полистирольный клей ПС или его зарубежные аналоги.

Отделяя детали от литников, используйте модельный нож для зачистки.

Метод нанесения аппликаций

Чистым ножом или ножницами аккуратно вырежьте необходимую аппликацию.

Вырезанную аппликацию погрузите в теплую воду на 20 секунд.

Приложив аппликацию к необходимому месту, аккуратно удалите подложку.

Марлевым тампоном удалите пузырьки воздуха и слегка прижмите аппликацию.

После высыхания аппликаций влажным тампоном удалите остатки клея вокруг них.

CAUTION!

When you use glue or paint, do not use near open flame, and use in well ventilated room.

Glue and paint are not included.

When you take parts off from the runner frame, use a modeling scissors and trim excess plastic with a cutter or a file.

Correct Method for Applying Decals

Clean model surface with wet cloth.

Cut each design out of decal sheet and dip them in warm water for 20 seconds.

Check with finger tip if design is loose on base paper. If so, place it on proper position on model and slide off base paper leaving design on model.

Move design to exact position with wet finger tip, and push out excess water and air bubbles under decal with soft cotton cloth.

When decals get dry, wipe off with wet cloth excess glue left around decals.

ООО "ІСМ Холдинг"
ул. В.Яна 3/5, г. Киев, Украина, 01033,
Тел./факс +38 (044) 494-04-04

"ICM Holding"
3/5 V. Yana Str., Kyiv, Ukraine, 01033,
Tel./fax +38(044) 494-04-04

E-mail: icm@icm.com.ua