



A1 プラパーツNo.  
 01 エッチングパーツNo.  
 (01) 反対側にも使用する場合のNo

●エッチング部品の組み立てについて  
 ・部品の切り離しは硬質のゴムマットなどの上で行なってください。  
 柔らかい物の上で切り離すと部品が変形する場合があります。  
 ・部品を接着する前に下図を参考にして位置を確認してください。

●エッチング部品の接着について  
 部品の接着には、合成ゴム系・溶剤形接着剤、またはエポキシ樹脂系や、瞬間接着剤などの化学反応形接着剤を使用してください。

 反対側にもあります。  
 Repeat for opposite side.  
 Wiederholung für gegenüberliegende Seite.  
 Répétition de la page précédente.  
 También en el lado opuesto.  
 另一邊照樣制作。

 2組つくります。  
 Make 2sets.  
 2 Sätze erstellen.  
 Realizar deux pieces.  
 Ensemble dos juegos.  
 同様の製作2套。

 どちらかを選びます。  
 Optional parts.  
 Teils nach Wahl.  
 Pièces au choix.  
 Seleccione uno.  
 可以選擇使用。

 切り取ります  
 Remove.  
 Beschneiden.  
 Découper.  
 Corte.  
 切去

※指示以外の部品はご自由にご利用下さい。

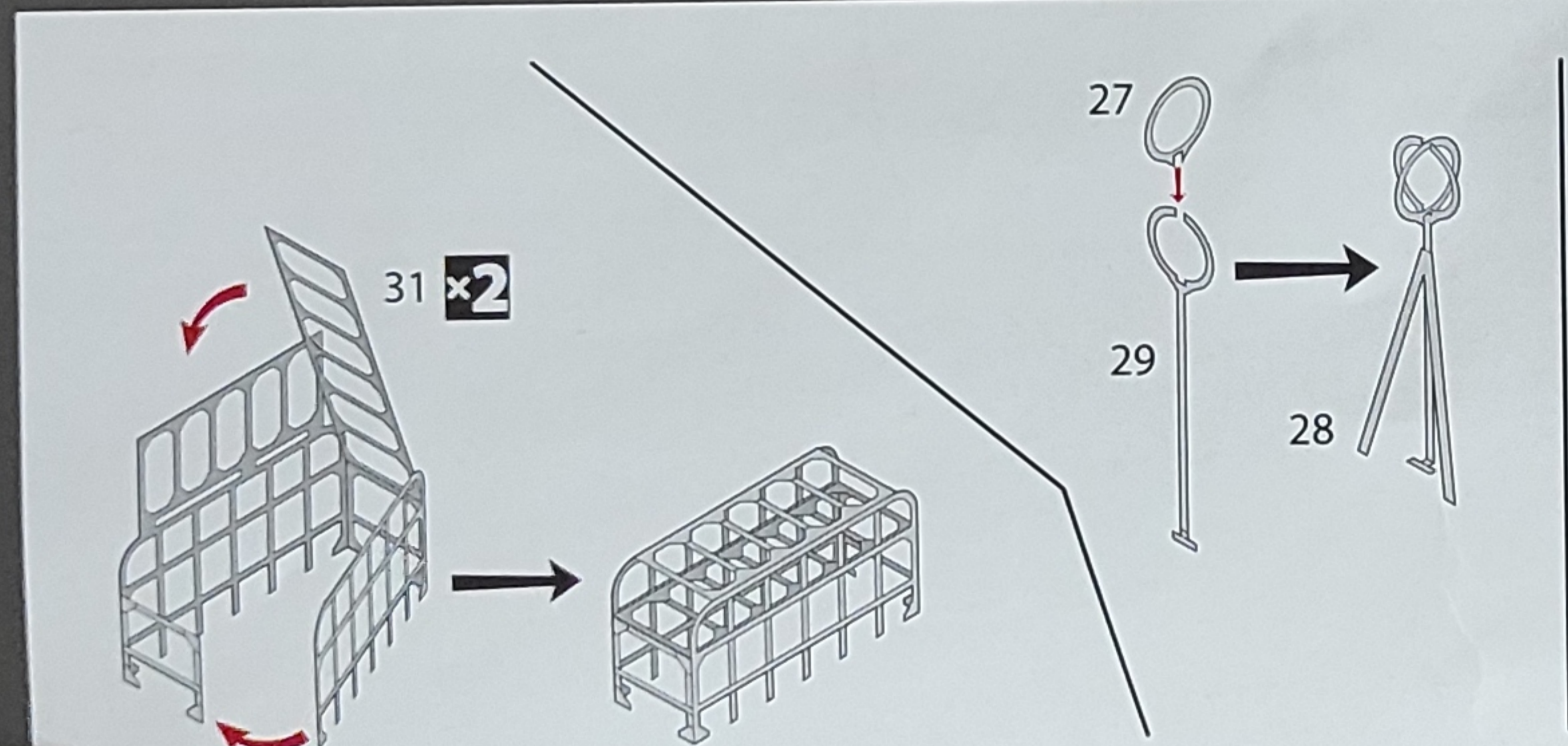
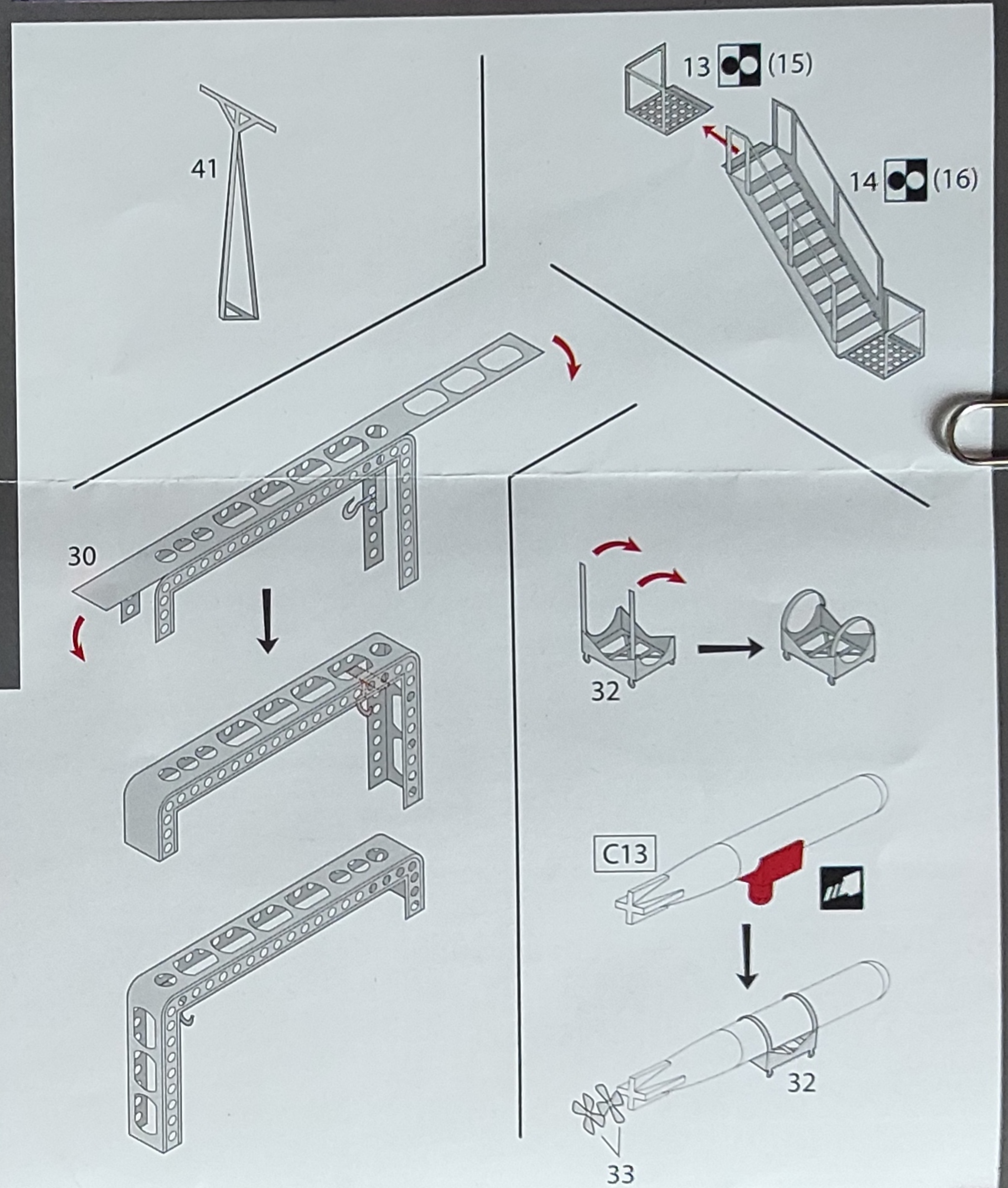
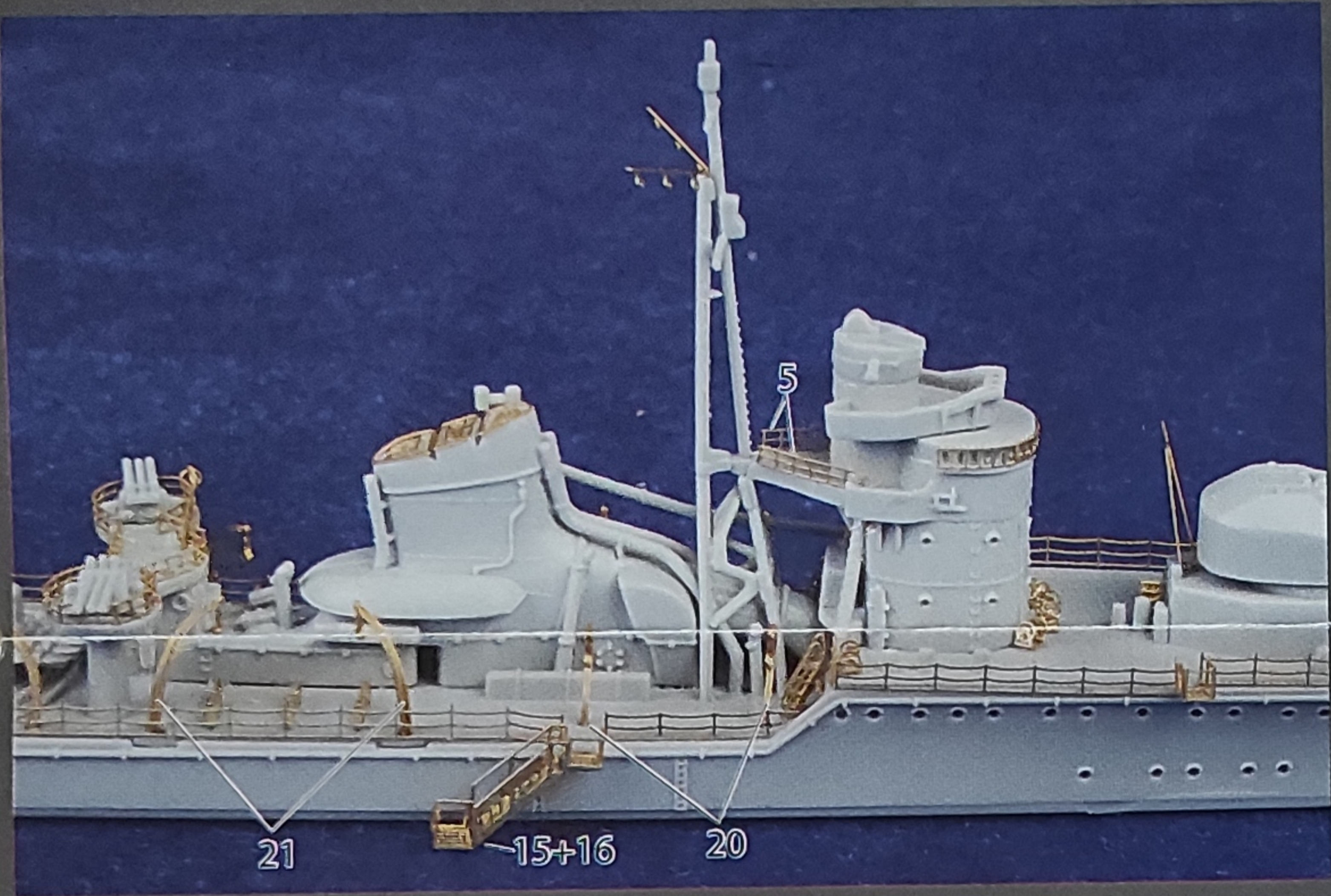
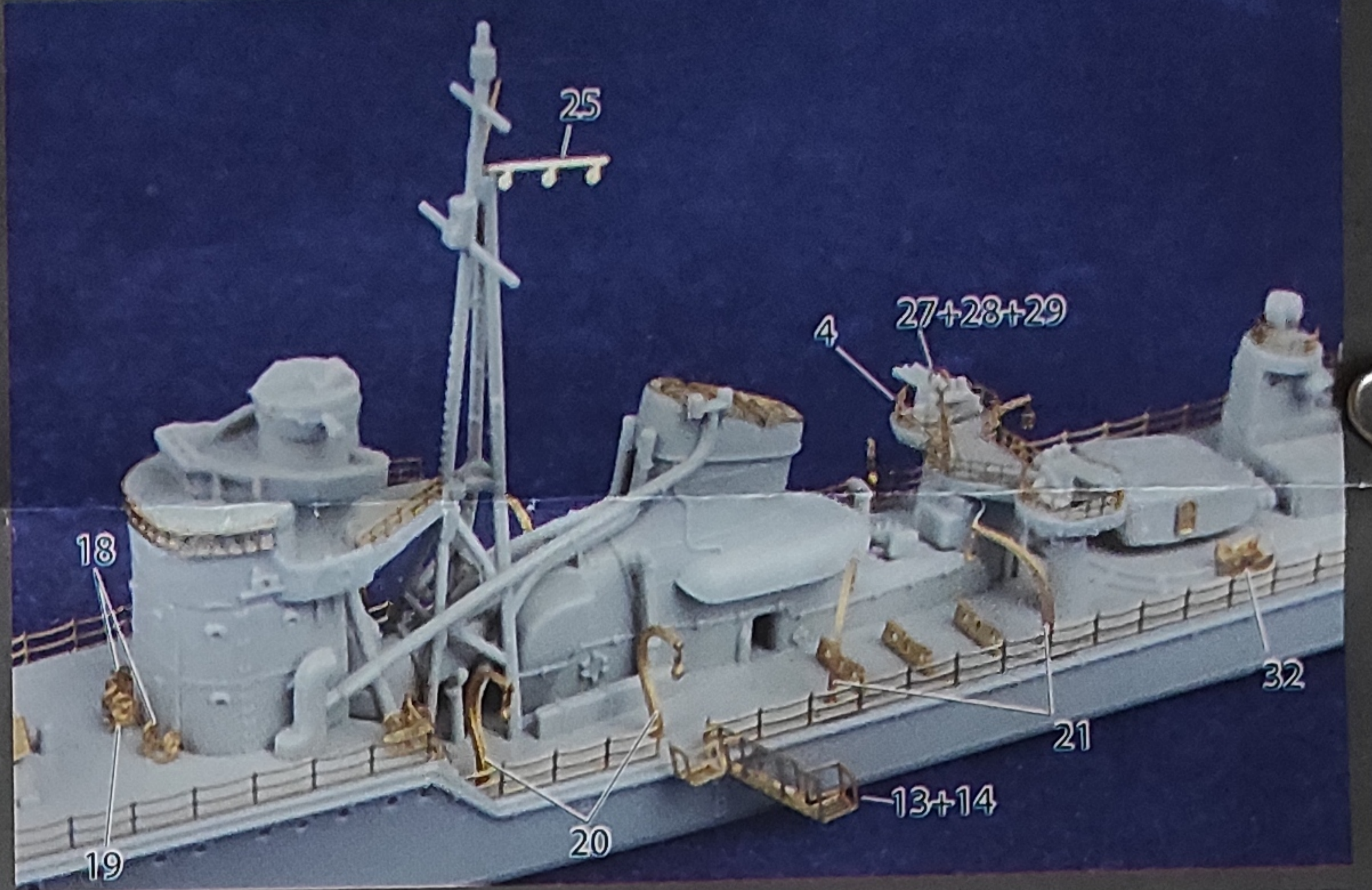
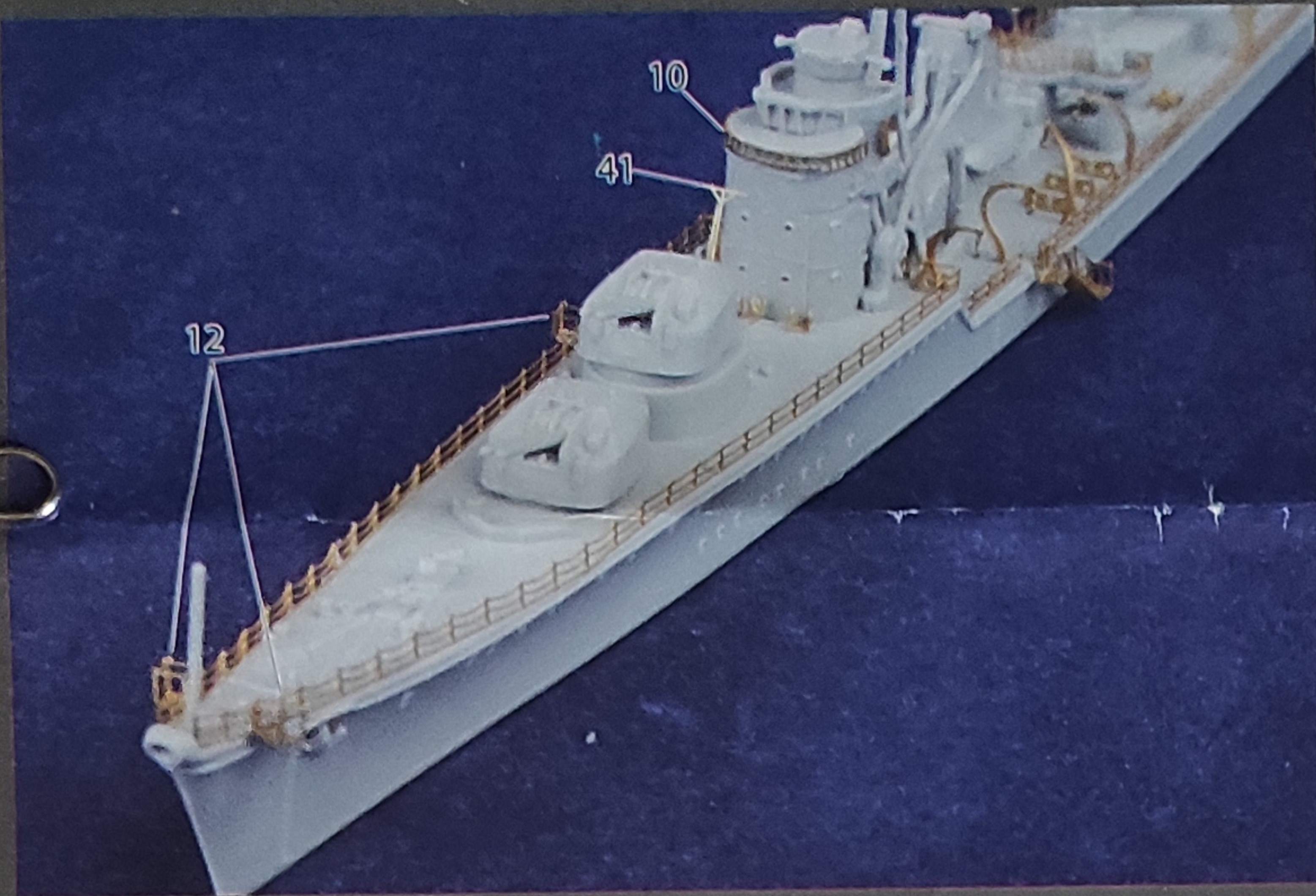



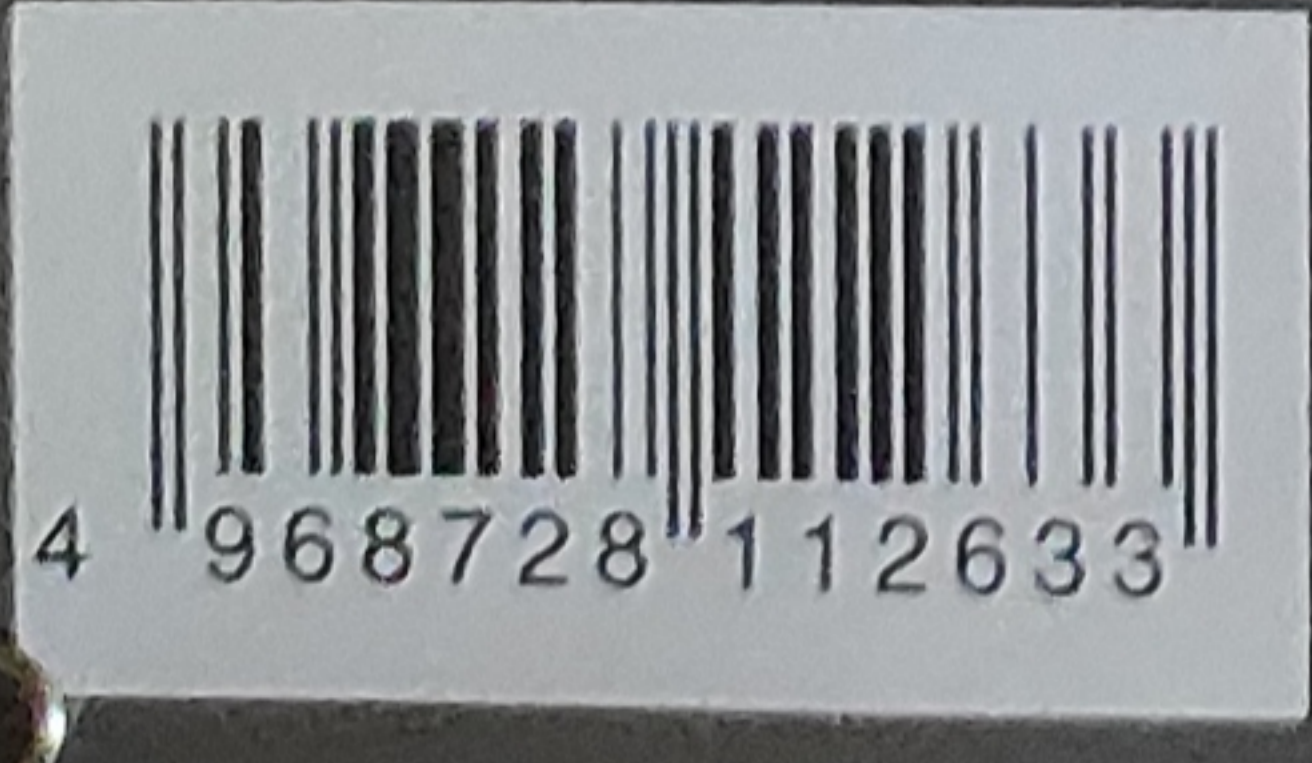
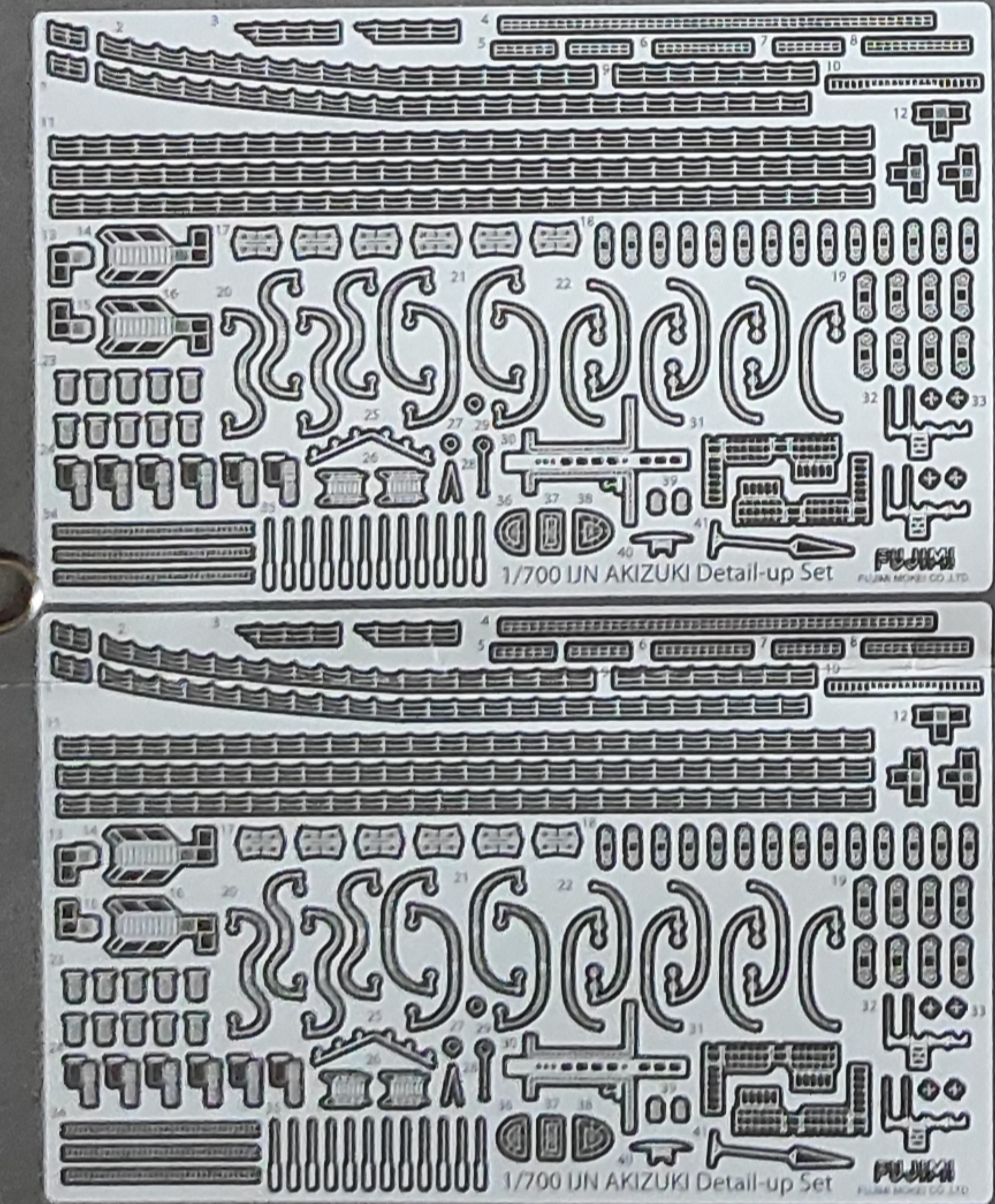
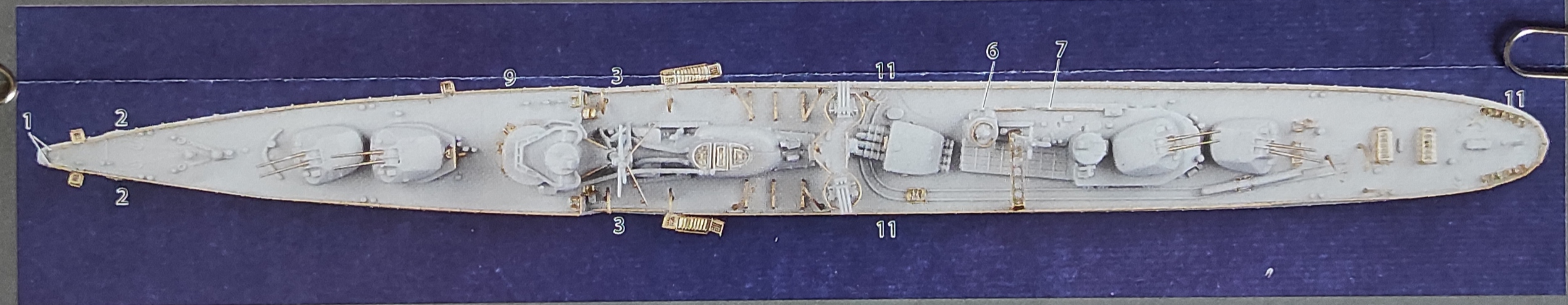
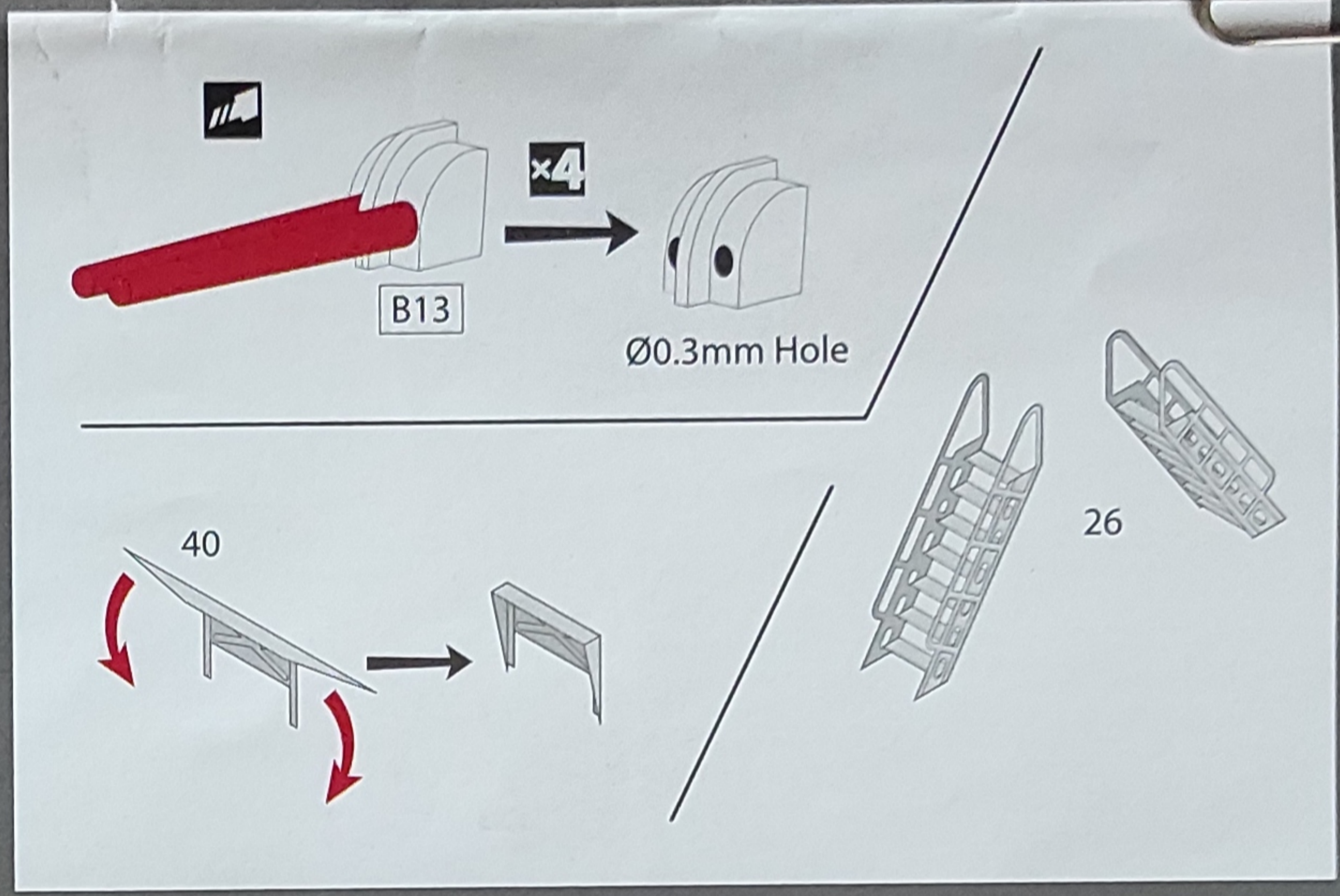
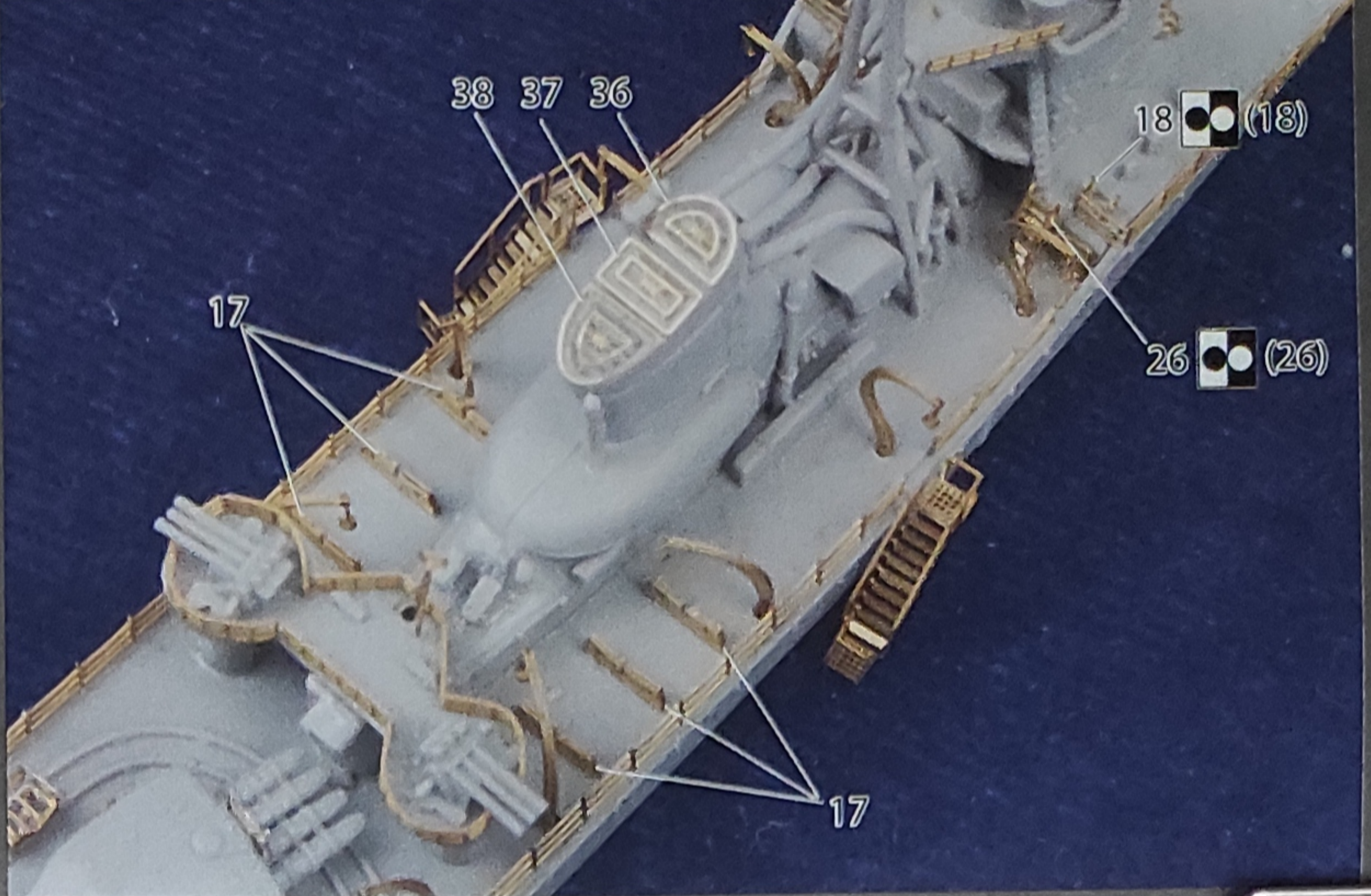
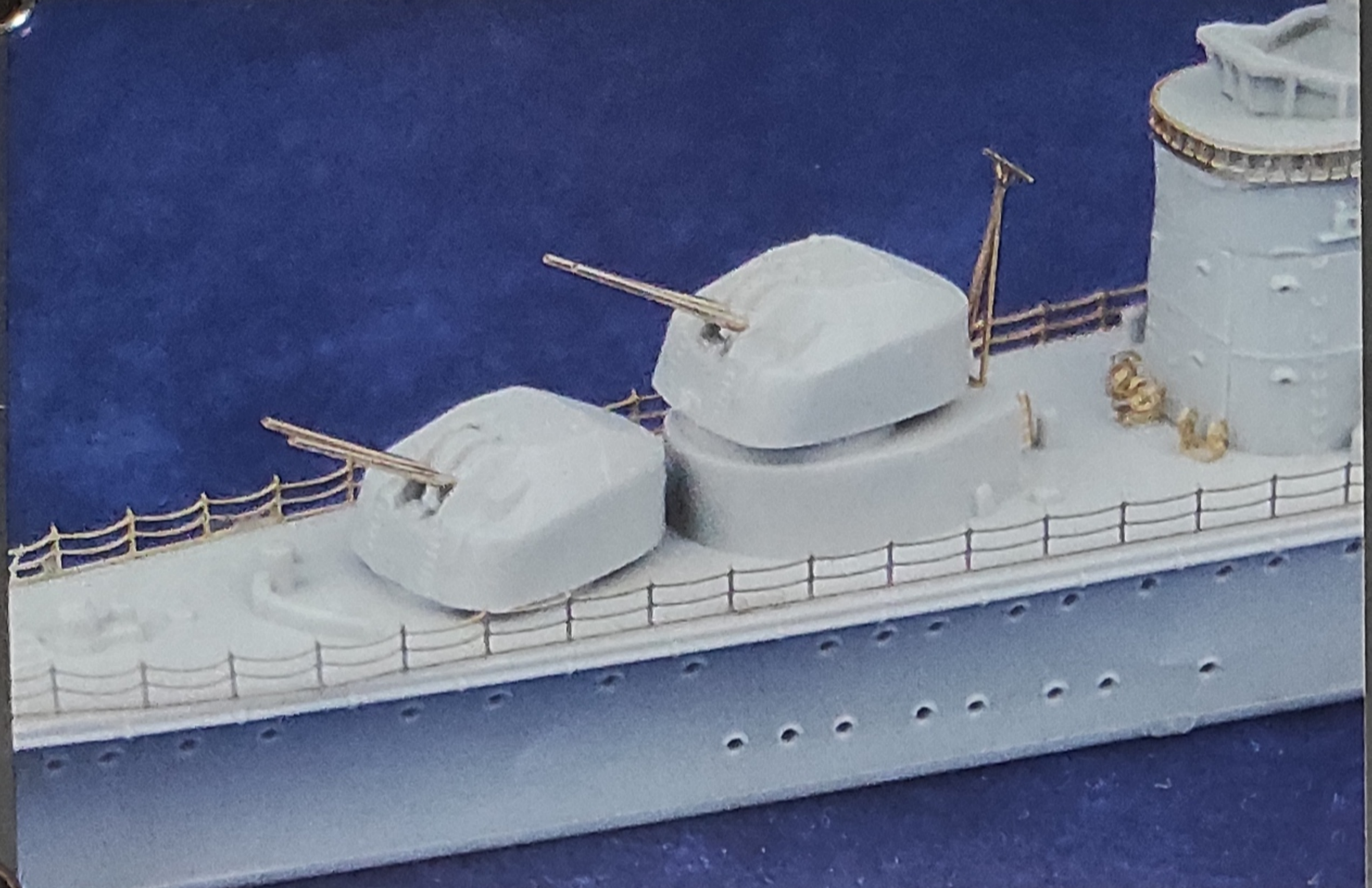

上級者向き：当製品の組み立てには、高度な加工が必要です。  
 1/700 日本海軍駆逐艦 秋月専用エッチングパーツ & 九八式65口径10cm高角砲 真鍮製金属砲身16本セット  
 1/700 I.J.N. Destroyer AKIZUKI Photo Etched Detail-up Parts & I.J.N. Type 98 65 Caliber 10cm Gun Barrel (Brass)  
 KA-Models

フジミ模型株式会社  
 静岡県駿河区豊島4-21-1 〒422-8033  
 FUJIMI MOKEI CO.,LTD.  
 4-21-1, TORO, SURUGAKU, SHIZUOKACITY, JAPAN

フジミ模型株式会社 ©2010.02  
 ※お問い合わせ商品コードNo.112633

